

**Budapest Főváros VIII. kerület Józsefváros Önkormányzat Képviselő-testületének  
Városgazdálkodási és Pénzügyi Bizottsága**

Vagyongazdálkodási és Üzemeltetési Ügyosztály

3. 1. sz. napirend  
pdt

**ELŐTERJESZTÉS  
a Városgazdálkodási és Pénzügyi Bizottság 2014. június 2-ai ülésére**

**Tárgy: Közterület használati kérelmek elbírálása**

Előterjesztő: Péntes Attila ügyosztályvezető  
Készítette: Berényi Melinda ügyintéző  
A napirendet nyílt ülésen kell tárgyalni.  
A döntés elfogadásához egyszerű szavazattöbbség szükséges.  
Melléklet: 6 db

**Tisztelt Városgazdálkodási és Pénzügyi Bizottság!**

A Józsefvárosi Önkormányzat tulajdonában lévő közterületek használatáról és használatának rendjéről szóló 18/2013. (IV. 24.) önkormányzati rendelet (a továbbiakban: Rendelet) 12. §-a értelmében a közterület-használattal – hozzájárulással és elutasítással – kapcsolatos önkormányzati hatósági eljárásban a hivatkozott rendeletben rögzítettek szerint elsőfokon a Városgazdálkodási és Pénzügyi Bizottság dönt. A Rendelet melléklete meghatározza a közterület használatok utáni fizetendő díj mértékét.

A Rendelet 18.§ (2) bekezdése az alábbiak szerint rendelkezik:

*„Tartós (6 hónapot meghaladó) közterület-használat esetén a Bizottság a jogosult kérelmére méltányosságból havonta, negyedévente vagy félévente esedékes, egyenlő összegű díjfizetést is megállapíthat, melyet a közterület-használati hozzájárulásban rögzíteni kell.”*

A Rendelet 24. § (1) bekezdése szerint:

*„A Rendelet 2. melléklete alapján megállapított közterület-használati díjak korlátlanul csökkenthetőek vagy elengedhetőek:*

- a) az Önkormányzat érdekében végzett építési, felújítási munkálatok végzése esetében;*
- b) a fővárosi, vagy önkormányzati pályázaton elnyert támogatásból történő épület felújítások esetében;*
- c) humanitárius és karitatív célok érdekében végzett tevékenység esetében;*
- d) kulturális és környezetvédelmi célok érdekében végzett tevékenység esetében;*
- e) minden olyan esetben, amikor a Bizottság úgy ítéli meg, hogy az Józsefváros érdekeit szolgálja;*
- f) bejegyzett politikai pártok, egyházak és társadalmi szervezetek nem kereskedelmi célú rendezvénye esetében;*
- g) oktatási, tudományos vagy ismeretterjesztő témájú filmalkotások forgatása esetében;*
- h) a Filmtv. hatálya alá nem tartozó alkotások forgatása esetén, ahol az igénybeveendő terület a 15 m<sup>2</sup>-t elérő, de a 20 m<sup>2</sup>-t meg nem haladó területű;*
- i) a Filmtv. hatálya alá nem tartozó alkotások forgatása esetén, amelynek időtartama a kérelmezett időponttól számított 30 naptári napon belül összességében nem haladja meg a 2 naptári napot.”*

A Rendelet 18.§ (1) bekezdése alapján:

*„A díjat a közterület-használati hozzájárulásban rögzített időtartamra és módon a jogosult köteles előre egy összegben megfizetni.*

*(2) Tartós (legalább 6 hónapot meghaladó) közterület-használat esetén a Bizottság a jogosult kérelmére méltányosságból havonta, negyedévente vagy félévente esedékes, egyenlő összegű díjfizetést is megállapíthat, melyet a közterület-használati hozzájárulásban rögzíteni kell.*

*(3) Méltányolható körülménynek számít, ha:*

- a) a magánszemély vagy egyéni vállalkozó kérelmező három vagy annál több gyermeket nevel;*

- b) a magánszemély vagy egyéni vállalkozó kérelmező havi jövedelme nem éri el az öregségi nyugdíj mindenkori legkisebb összegének 400%-át;
- c) a magánszemély vagy egyéni vállalkozó kérelmező rokkantsági nyugdíjban részesül;
- d) a magánszemély vagy egyéni vállalkozó kérelmező egészségkárosodott személy, aki munkaképességét legalább 67%-ban elvesztette;
- e) a gazdasági társaságnak a kérelmet benyújtó megelőző két üzleti évben mérleg szerinti eredménye negatív volt;
- f) a civil szervezet, egyházi jogi személy, ha a közterület-használatot alaptevékenységének vagy közhasznú tevékenységének ellátása érdekében kéri;
- g) az Önkormányzattal nem áll fenn közterület-használati díj tartozása.”

Az elmúlt időszakban a Hivatalhoz az alábbi közterület-használati hozzájárulás iránti kérelmek érkeztek.

### 1.

Közterület-használó, kérelmező: **Józsefvárosi Közösségi Házak Nonprofit Kft.**  
 (1084 Budapest, Mátyás tér 15.)  
 Közterület-használat ideje: 2014. május 31.-2014. június 14-ig  
 Közterület-használat célja: konténer  
 Közterület-használat helye: Homok u. 4-6.  
 Közterület-használat nagysága: 1 db  
 Közterület-használat díja: 2 500,- Ft/m<sup>2</sup>/nap  
 Díjkiesés díjmentesség esetén: 37 500,- Ft

Megjegyzés: A Vagyongazdálkodási és Üzemeltetési Ügyosztály javasolja a díjmentesség megadását, tekintettel a Rendelet 33. § g) pontjában foglaltakra.

### 2.

Közterület-használó, kérelmező: **Épkar Zrt.**  
 (1149 Budapest, Egressy út 28-30.)  
 Közterület-használat ideje: 2014. május 26.-2014. augusztus 31.  
 Közterület-használat célja: építési munkaterület  
 Közterület-használat helye: Magdolna u. 22.  
 Közterület-használat nagysága: 264 m<sup>2</sup>  
 Közterület-használat díja: 250,- Ft/m<sup>2</sup>/nap  
 Díjkiesés díjmentesség esetén: 6 468 000,- Ft

Megjegyzés: Az Épkar Zrt. a Józsefvárosi Önkormányzat megbízásából végzi a Magdolna negyed program III. önkormányzati bérházfelújítás kivitelezési munkálatait. A konténert, illetve az építőanyagok egy részét a közterületen kell tárolniuk, ehhez díjmentesség megadását kérik a Tisztelt Bizottságtól.

A beadott kérelem, illetve a Rendelet 24. § (1) bekezdés a) és e) pontjaiban foglaltakra tekintettel a díjmentesség megadható.

### 3.

Közterület-használó, kérelmező: **Épkar Zrt.**  
 (1149 Budapest, Egressy út 28-30.)  
 Közterület-használat ideje: 2014. május 26.-2014. augusztus 31.  
 Közterület-használat célja: építési munkaterület  
 Közterület-használat helye: Szerdahelyi u. 12.  
 Közterület-használat nagysága: 157 m<sup>2</sup>  
 Közterület-használat díja: 250,- Ft/m<sup>2</sup>/nap  
 Díjkiesés díjmentesség esetén: 3 846 500,- Ft

Megjegyzés: Az Épkar Zrt. a Józsefvárosi Önkormányzat megbízásából végzi a Magdolna negyed program III. önkormányzati bérházfelújítás kivitelezési munkálatait. A konténert, illetve az építőanyagok egy részét a közterületen kell tárolniuk, ehhez díjmentesség megadását kérik a Tisztelt Bizottságtól.

A beadott kérelem, illetve a Rendelet 24. § (1) bekezdés a) és e) pontjaiban foglaltakra tekintettel a díjmentesség megadható.

**4.**

Közterület-használó, kérelmező: **Épkar Zrt.**  
(1149 Budapest, Egressy út 28-30.)  
Közterület-használat ideje: 2014. május 26.-2014. augusztus 31.  
Közterület-használat célja: építési munkaterület  
Közterület-használat helye: Magdolna u. 44.  
Közterület-használat nagysága: 113 m<sup>2</sup>  
Közterület-használat díja: 250,- Ft/m<sup>2</sup>/nap  
Díjkiesés díjmentesség esetén: 2 768 500,- Ft

Megjegyzés: Az Épkar Zrt. a Józsefvárosi Önkormányzat megbízásából végzi a Magdolna negyed program III. önkormányzati bérházfelújítás kivitelezési munkálatait. A konténert, illetve az építőanyagok egy részét a közterületen kell tárolniuk, ehhez díjmentesség megadását kérik a Tisztelt Bizottságtól.

A beadott kérelem, illetve a Rendelet 24. § (1) bekezdés a) és e) pontjaiban foglaltakra tekintettel a díjmentesség megadható.

**5.**

Közterület-használó, kérelmező: **Épkar Zrt.**  
(1149 Budapest, Egressy út 28-30.)  
Közterület-használat ideje: 2014. május 26.-2014. augusztus 31.  
Közterület-használat célja: építési munkaterület  
Közterület-használat helye: Magdolna u. 10-14.  
Közterület-használat nagysága: 153 m<sup>2</sup>  
Közterület-használat díja: 250,- Ft/m<sup>2</sup>/nap  
Díjkiesés díjmentesség esetén: 3 748 500,- Ft

Megjegyzés: Az Épkar Zrt. a Józsefvárosi Önkormányzat megbízásából végzi a Magdolna negyed program III. önkormányzati bérházfelújítás kivitelezési munkálatait. A konténert, illetve az építőanyagok egy részét a közterületen kell tárolniuk, ehhez díjmentesség megadását kérik a Tisztelt Bizottságtól.

A beadott kérelem, illetve a Rendelet 24. § (1) bekezdés a) és e) pontjaiban foglaltakra tekintettel a díjmentesség megadható.

**6.**

Közterület-használó, kérelmező: **Társasház Benyovszky Móric u. 36.**  
(1089 Budapest, Benyovszky Móric u. 36.)  
Közterület-használat ideje: 2014. május 29.-2014. június 30.  
Közterület-használat célja: építési munkaterület (kerítés)  
Közterület-használat nagysága: 40 m<sup>2</sup>  
Közterület-használat helye: Benyovszky Móric u. 36.  
Közterület-használat díja: 250,- Ft/m<sup>2</sup>/nap  
Díjkiesés díjmentesség esetén: 330 000,- Ft

Megjegyzés: A Társasház a kerítés felújítását-újjaépítését, a fedett hulladéktároló létesítését önerőből végzi, a kérelmező díjmentesség megadását kéri a Tisztelt Bizottságtól. A Vagyongazdálkodási és Üzemeltetési Ügyosztály javasolja a díjmentesség biztosítását tekintettel a Rendelet 24. § (1) bekezdés e) pontjában foglaltakra.

Fentiek alapján kérem az alábbi határozati javaslat elfogadását.

## Határozati javaslat

### I. A Városgazdálkodási és Pénzügyi Bizottság úgy dönt, hogy közterület-használati hozzájárulást ad – díjmentességgel - az alábbi ügyekben:

1.

Közterület-használó, kérelmező: **Józsefvárosi Közösségi Házak Nonprofit Kft.**  
(1084 Budapest, Mátyás tér 15.)  
Közterület-használat ideje: 2014. június 2.-2014. június 14-ig  
Közterület-használat célja: Konténer  
Közterület-használat helye: Homok u. 4-6.  
Közterület-használat nagysága: 1 db

2.

Közterület-használó, kérelmező: **Épkar Zrt.**  
(1149 Budapest, Egressy út 28-30.)  
Közterület-használat ideje: 2014. június 2.-2014. augusztus 31.  
Közterület-használat célja: építési munkaterület  
Közterület-használat helye: Magdolna u. 22.  
Közterület-használat nagysága: 264 m<sup>2</sup>

3.

Közterület-használó, kérelmező: **Épkar Zrt.**  
(1149 Budapest, Egressy út 28-30.)  
Közterület-használat ideje: 2014. június 2.-2014. augusztus 31.  
Közterület-használat célja: építési munkaterület  
Közterület-használat helye: Szerdahelyi u. 12.  
Közterület-használat nagysága: 157 m<sup>2</sup>

4.

Közterület-használó, kérelmező: **Épkar Zrt.**  
(1149 Budapest, Egressy út 28-30.)  
Közterület-használat ideje: 2014. június 2.-2014. augusztus 31.  
Közterület-használat célja: építési munkaterület  
Közterület-használat helye: Magdolna u. 44.  
Közterület-használat nagysága: 113 m<sup>2</sup>

5.

Közterület-használó, kérelmező: **Épkar Zrt.**  
(1149 Budapest, Egressy út 28-30.)  
Közterület-használat ideje: 2014. június 2.-2014. augusztus 31.  
Közterület-használat célja: építési munkaterület  
Közterület-használat helye: Magdolna u. 10-14.  
Közterület-használat nagysága: 153 m<sup>2</sup>

6.

Közterület-használó, kérelmező: **Társasház Benyovszky Móric u. 36.**  
(1089 Budapest, Benyovszky Móric u. 36.)  
Közterület-használat ideje: 2014. június 2.-2014. június 30.  
Közterület-használat célja: építési munkaterület (kerítés)  
Közterület-használat nagysága: 40 m<sup>2</sup>  
Közterület-használat helye: Benyovszky Móric u. 36.

Felelős : polgármester  
Határidő: 2014. június 2.

II. A Városgazdálkodási és Pénzügyi Bizottság úgy dönt, hogy tudomásul veszi a Józsefvárosi Községi Házak Nonprofit Kft. közterület használatát konténer elhelyezés céljából 2014. május 31-től június 1-ig.

Felelős : polgármester  
Határidő: 2014. június 2.

III. A Városgazdálkodási és Pénzügyi Bizottság úgy dönt, hogy tudomásul veszi a „Határozati javaslat” 2-5 pontjáig az Épkar Zrt. közterület használatait építési munkaterület céljából 2014. május 26-tól június 1-ig.

Felelős : polgármester  
Határidő: 2014. június 2.

IV. A Városgazdálkodási és Pénzügyi Bizottság úgy dönt, hogy tudomásul veszi a Társasház Benyovszky Móric u. 36. közterület használatát építési munkaterület céljából 2014. május 29-től június 1-ig.

Felelős : polgármester  
Határidő: 2014. június 2.

A döntés végrehajtását végző szervezeti egység: Vagyongazdálkodási és Üzemeltetési Ügyosztály Gazdálkodási Iroda

A lakosság széles körét érintő döntések esetén javaslata a közzététel módjára:  
nem indokolt                      hirdetőtáblán                      honlapon

Budapest, 2014. május 28.

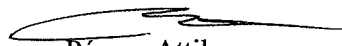
  
Pénzes Attila  
ügyosztályvezető

KÉSZÍTETTE: VAGYONGAZDÁLKODÁSI ÉS ÜZEMELTETÉSI ÜGYOSZTÁLY GAZDÁLKODÁSI IRODA

LEÍRTA: BERÉNYI MELINDA ÜGYINTÉZŐ

PÉNZÜGYI FEDEZETET IGÉNYEL/NEM IGÉNYEL, IGAZOLÁS: 

JOGI KONTROLL: 

ELLENŐRIZTE:

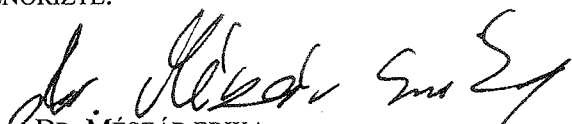
  
DR. MÉSZÁR ERIKA  
ALJEGYZŐ  
2014 MÁJ 29.

BETERJESZTÉSRE ALKALMAS:

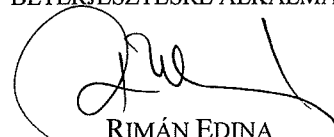
  
RIMÁN EDINA  
JEGYZŐ

JÓVÁHAGYTA:

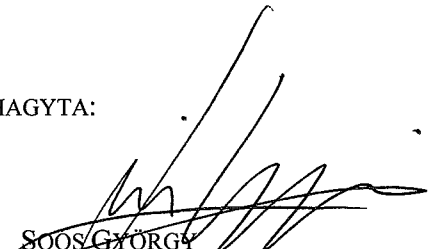
  
SOOS GYÖRGY  
A VÁROSGAZDÁLKODÁSI ÉS PÉNZÜGYI BIZOTTSÁG ELNÖKE

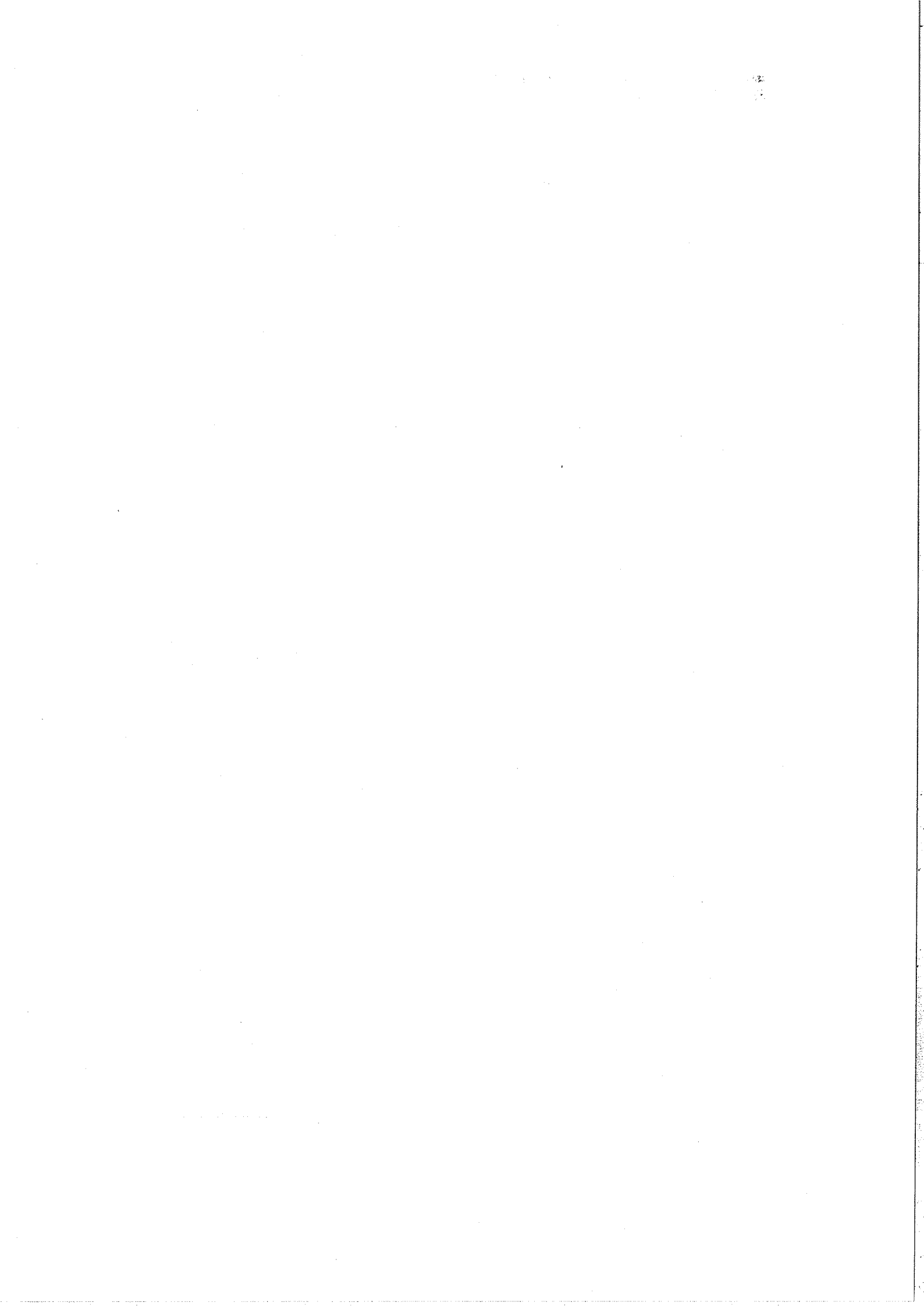

## K É R E L E M

a Józsefvárosi Önkormányzat tulajdonában lévő közterület használatához

Kérjük a nyomtatványt olvashatóan, nyomtatói betűvel kitölteni!

### Gazdasági társaságok, társadalmi és egyéb szervezetek esetében:

Kérelmező neve: Józsefvárosi Közösségi Házak Nonprofit Kft. telefon: .....  
Kapcsolattartó ügyintéző neve: Pál Enikő telefon: .....  
Székhelye: irsz.: 1084 helység: Budapest (u., tér): Mátyás tér szám: 15.  
Cégjegyzék száma: 01 - 09 - 942622  
Bankszámlaszáma: 14100127 - 16573249 - 01000008  
Adószáma: 22766117 - 02 - 42

### Egyéni vállalkozás esetében:

Kérelmező neve: ..... telefon: .....  
Lakcíme: irsz.: ..... helység: ..... (u., tér): ..... szám: .....  
Vállalkozó nyilvántartási száma: .....  
Adószáma: .....  
Bankszámlaszáma: .....  
Melléklet: 1 Dátum: 16.05.14 Előzőszám: 0

### Magánszemélyek esetében:

Kérelmező neve: ..... telefon: .....  
Lakcíme: irsz.: ..... helység: ..... (u., tér): ..... szám: .....  
Születési helye: ..... ideje: ..... év ..... hó ..... nap, anyja neve: .....  
- ) \* .....)

**Megjegyzés:** Fenti adatok közlése a közterület-használati kérelmek elbírálásához, a közterület-használatok ellenőrzéséhez szükségesek. Az adatokat a Polgármesteri Hivatal és a Józsefvárosi Közterület-felügyelet kezelik. Jelen tájékoztatás a 1992. évi LXIII. törvényen alapul.

Közterület-használat ideje: \*\* 2014. év 05. hó 31. naptól - 2014. év 06. hó 06. napig

Közterület-használat célja: Konténer elhelyezése

Közterület nagysága: 6 m<sup>2</sup>

Közterület helye: \*\*\* 1081 Budapest, Homok utca 4-6. szám előtti: úttészen

Kiegészítő közlendők (pl.: alkalmazottak, bérlő neve, címe; indokolt esetben díjkedvezmény; LEVELEZÉSI CÍM; amennyiben a fenti adatoktól eltér):

A Józsefvárosi Önkormányzat által támogatott, fenntartott Józsefvárosi Közösségi Házak Nonprofit Kft. megbízásából történik a Kesztyűgyár Közösségi Ház és a Homok utca 7. szám alatti sportudvar összekötő átjáró kivitelezése. A törmelékek elszállításához konténer szükséges Kérjük a közterület térítésmentes biztosítását.

\*\* több időpont esetén, kérünk listát mellékelni!  
\* csak östermelők kérelméhez kell kitölteni!

Kérjük a túloldalon jelzett mellékleteket **aláírni** szíveskedjék!

Budapest Józsefvárosi Önkormányzat Polgármesteri Hivatala  
Gazdálkodási Ügyosztály  
1086 Budapest  
Baross utca 63-67.

16-760

## K É R E L E M

a Józsefvárosi Önkormányzat tulajdonában lévő közterület használatához  
Kérjük a nyomtatványt olvashatóan, nyomtatott betűvel kitölteni!

### Gazdasági társaságok, társadalmi és egyéb szervezetek esetében:

Kérelmező neve: Józsefvárosi Közösségi Házak Nonprofit Kft. telefon: .....

Kapcsolattartó ügyintéző neve: Pál Enikő telefon: .....

Székhelye: irsz.: 1084 helység: Budapest (u, tér): Mátyás tér szám: 15.

Cégyjegyzék száma: 01 - 09 - 942622

Bankszámlaszáma: 14100127 - 16573249 - 01000008

Adószáma: 22766117 - 02 - 42

### Egyéni vállalkozás esetében:

Kérelmező neve: ..... telefon: .....

Lakcíme: irsz.: ..... helység: ..... (u, tér): ..... szám: .....

Vállalkozó nyilvántartási száma: .....

Adószáma: ..... - ..... - .....

Bankszámlaszáma: ..... - ..... - .....

### Magánszemélyek esetében:

Kérelmező neve: ..... telefon: .....

Lakcíme: irsz.: ..... helység: ..... (u, tér): ..... szám: .....

Születési helye: ..... ideje: ..... év. .... hó .... nap, anyja neve: .....

- ) \* ..... .....

**Megjegyzés:** Fenti adatok közlése a közterület-használati kérelmek elbírálásához, a közterület-használatok ellenőrzéséhez szükségesek. Az adatokat a Polgármesteri Hivatal és a Józsefvárosi Közterület-felügyelet kezelik. Jelen tájékoztatás a 1992. évi LXIII. törvényen alapul.

Közterület-használat ideje: \*\* 2014. év 06. hó 07. naptól - 2014. év 06. hó 14. napig

Közterület-használat célja: Konténer elhelyezése

Közterület nagysága: 6 m<sup>2</sup>

Közterület helye: \*\*\* 1081 Budapest, Homok utca 4-6. szám előtti: úttészen

Kiegészítő közlendők (pl.: alkalmazottak, bérlő neve, címe; indokolt esetben díjkedvezmény; LEVÉLEZÉSI CÍM, amennyiben a fenti adatoktól eltér):

A Józsefvárosi Önkormányzat által támogatott, fenntartott Józsefvárosi Közösségi Házak Nonprofit Kft. megbízásából történik a Kesztyűgyár Közösségi Ház és a Homok utca 7. szám alatti sportudvart összekötő átjáró kivitelezése. A törmelékek elszállításához konténer-szükséges Kérjük a közterület térfitésmentes biztosítását.

\*\* több időpont esetén kérünk listát mellékelni!  
\* csak őstermelők kérelméhez kell kitölteni!

Kérjük a túlóldalon jelzett mellékleteket <sup>jobb helyszín esetén kérünk listát mellékelni!</sup> aláírni szíveskedjék!



**A kérelmező tudomásul veszi, hogy**

- a közterületen csak a 210/2009. (IX.29.) Kormányrendelet 12. § (1) bekezdése alapján a rendelet 5. számú mellékletében meghatározott termékek árusíthatók,
- a kérelem benyújtása nem jogosítja fel a közterület használatára, valamint azt is, hogy aki a közterületet hozzájárulás nélkül használja, a Budapest Főváros Közgyűlésének a fővárosi közterületek használatáról és rendjéről szóló 59/1995. (X. 20.) Főv. Kgy. rendelet 15/B. § alapján szabálysértést követ el, és tudomásul veszi, hogy ezen cselekménye további hátrányos következményekkel jár,
- a 24/2009. (V. 21.) Önk. számú rendelet 6. § (1) bekezdése szerint a közterület használatáért közterület-használati díjat kell fizetni,
- a díjat jogosult a közterület tényleges használatára, illetve a közterületen elhelyezett létesítmény tényleges üzemeltetésére tekintet nélkül köteles megfizetni.

**A kérelemhez a kérelmezőnek az alábbi melléleteket kell csatolnia: (A csatolt mellékletet kérjük X-el jelölni)**

1. A közterületen folytatni kívánt tevékenység gyakorlására feljogosító egyszerű okirat másolatát: - egyéni vállalkozás esetén: vállalkozói igazolványt, - gazdasági társaság esetén: 30 napnál nem régebbi cégkivonat, aláírási címpéldányt, - társadalmi és egyéb szervezetek esetében: a nyilvántartásba-vételüket igazoló okiratot, - östermelők esetén östermelői igazolványt, - magánszemély esetén okirat becsatolása nem szükséges.	
2. Az igényelt területre vonatkozó helyszínt ábrázoló vázlatot, amelyen szerepelnie kell a környező utcáknak is. Ebbe be kell rajzolni az igényelt területet a szükséges méretekkel úgy, hogy annak nagysága, elhelyezkedése egyértelműen megállapítható legyen.	X
3. Az elhelyezni kívánt építmény, létesítmény, berendezés műszaki leírását és terveit; <i>teraszkérelmekhez a helyszín fotóját is csatolni szükséges.</i>	
4. Meglévő létesítményre vonatkozó közterület-használati hozzájárulás megújítása esetén – városképvédelmi szempontok figyelembevétele miatt – fotót kell becsatolni.	
5. <i>Építési engedélyhez kötött építmény esetében vagy építési munkálatokkal összefüggő közterület-használat esetében az építetötől kapott meghatalmazást és a jogszabályban előírt esetekben a jogerős építésügyi hatósági engedélyt csatolni szükséges.</i>	
6. Közút igénybevétele esetén – a 2. pontban foglalt helyszínrajzon túl – a vonatkozó helyszínt ábrázoló forgalomtechnikai vázrajzot, amely beszerezhető a Fővárosi Közterület-fenntartó Rt., Forgalomtechnikai Főosztályán, Budapest VIII. kerület Szabó Ervin tér 2. szám alatt.	
7. A jogosult közterületet érintő tevékenységében résztvevő bejelentett családtagjainak, ill. alkalmazottainak nevét és lakcímét.	

**Figyelmeztetés:**

A hiánytalanul kitöltött kérelemnyomtatvány és az előírt melléletek csatolásán túl, a pontos és egyértelmű helymeghatározás, valamint a meglévő létesítmény fotója elengedhetetlen a benyújtott kérelem érdemi elbírálásához!

**A közterület-használatot – különösen – az alábbi jogszabályok szabályozzák:**

- a helyi önkormányzatokról szóló 1990. évi LXV. törvény
- a fővárosi közterületek használatáról és a közterületek rendjéről szóló 59/1995. (X. 20.) Kgy. rendelet
- a Józsefvárosi Önkormányzat tulajdonában lévő közterületek használatáról és használatának rendjéről szóló 24/2009 sz. önk. Rendelet

**NYILATKOZAT**

- Alulírott hozzájárok személyes és különleges adataim (hozzátartozóim személyes adatai) a kezeléséhez és az eljáró hatóság felé továbbításához a jogosultság megállapítása és teljesítése céljából.
- Kérelmem benyújtásakor a Polgármesteri Hivatal Vagyongazdálkodási Irodájának ügyintézőjétől tájékoztatást kaptam – melyet tudomásul vettem – az eljárás megindításának napjáról, az ügyintézési határidőről, az ügyemre irányadó jogszabály rendelkezéseiről, jogaimról és kötelezettségemről, továbbá kötelezettségem elmulasztásának jogkövetkezményeiről, a hivatali elérhetőségről.
- Kijelentem, hogy kérelmem teljesítése esetén a 2004. évi CXL. tv. 128. § (2) bek. alapján a fellebbezési jogomról lemondok. Tudomásul veszem, hogy ezáltal az ügyemben hozott határozat annak közlésekor jogerőre emelkedik.

Budapest, 2014 év 05 hó 27 nap.

.....  
KÉRELMEZŐ ALÁÍRÁSA  
Cím: 1084 Budapest, Mátyás tér 15.  
Adószám: 22766117-2-42  
B.sz.: 14100127-16573249-0100008

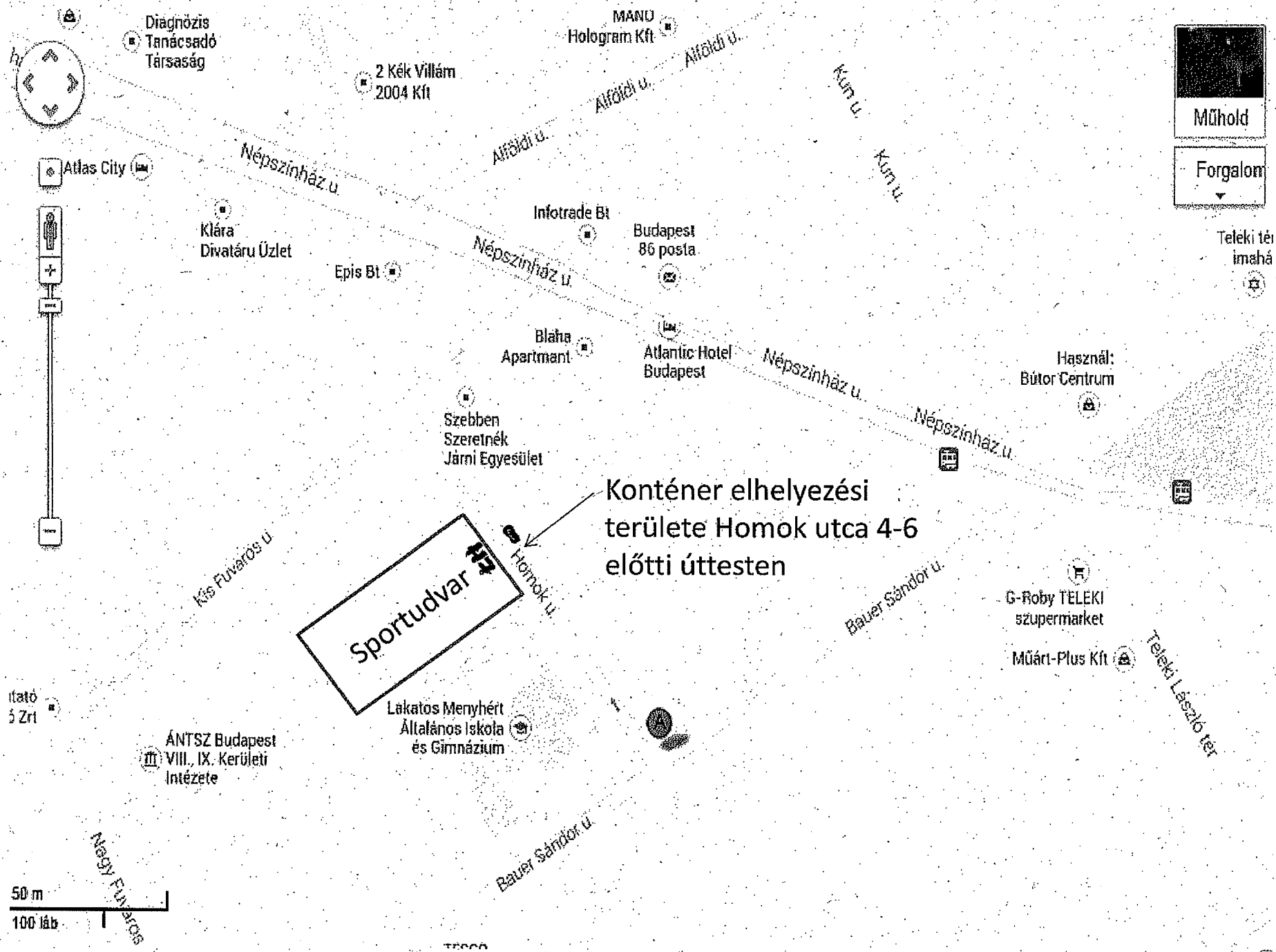

Konténer elhelyezési területe Homok utca 4-6 előtti útttesten

**Sportudvar**

50 m  
100 láb



\* handmalet i Rivier Postverket  
mätarene

Rindavert  
VIII. kvartal  
Kogdölna n. 22

E: 264 m<sup>2</sup>

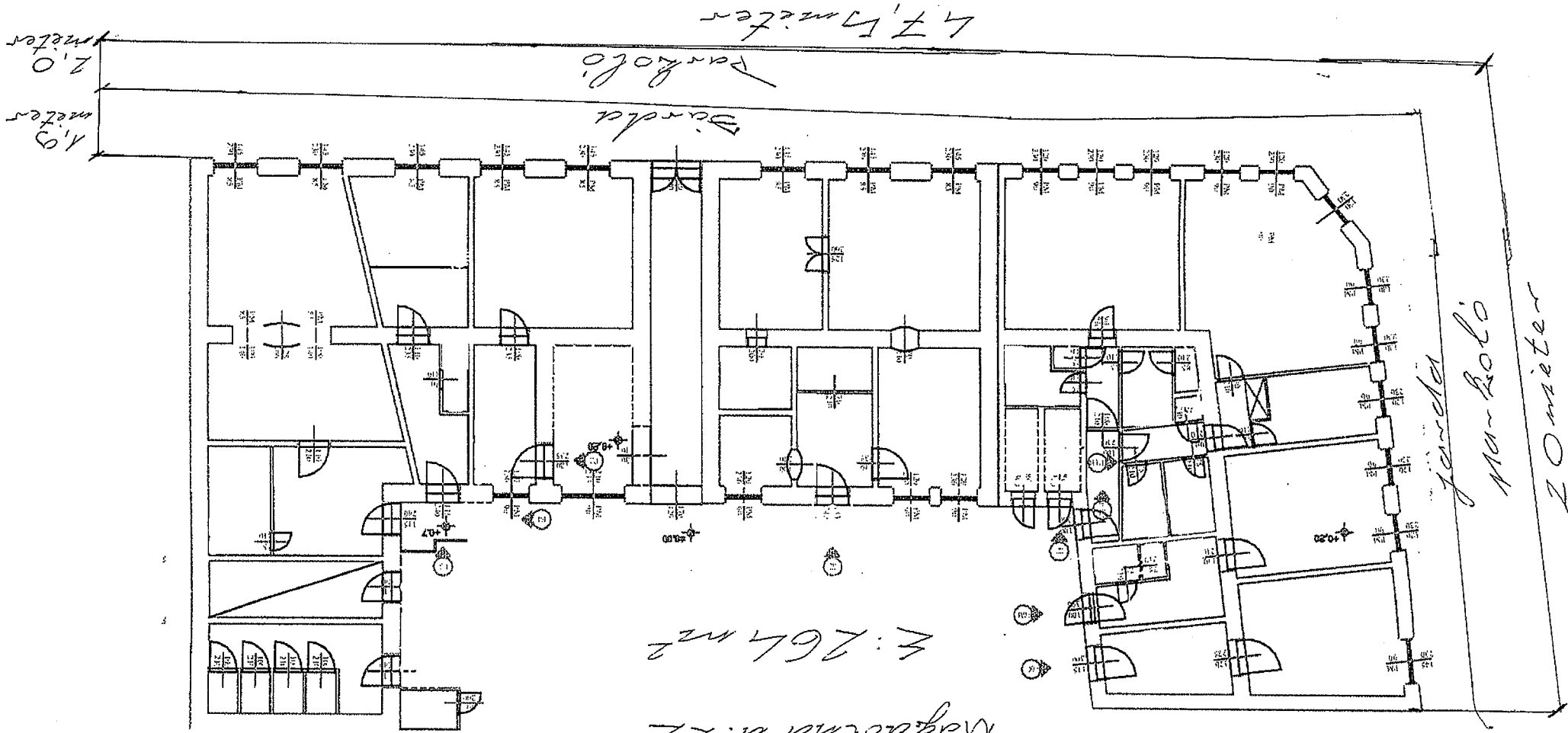

Barda

47 meters

2.0 meters  
1.05 meters

Kogdölna  
20 meters

Budapesti I. számú Közveti Földhivatal  
Budapest, XI., Budafoki út 59. 1519 Pf.: 415.

## Térképmásolat

Helyrajzi szám: BUDAPEST VIII.KER. belterület 35311

Megrendelés szám: 9000/8772/2012

Méretarány: 1: 1000

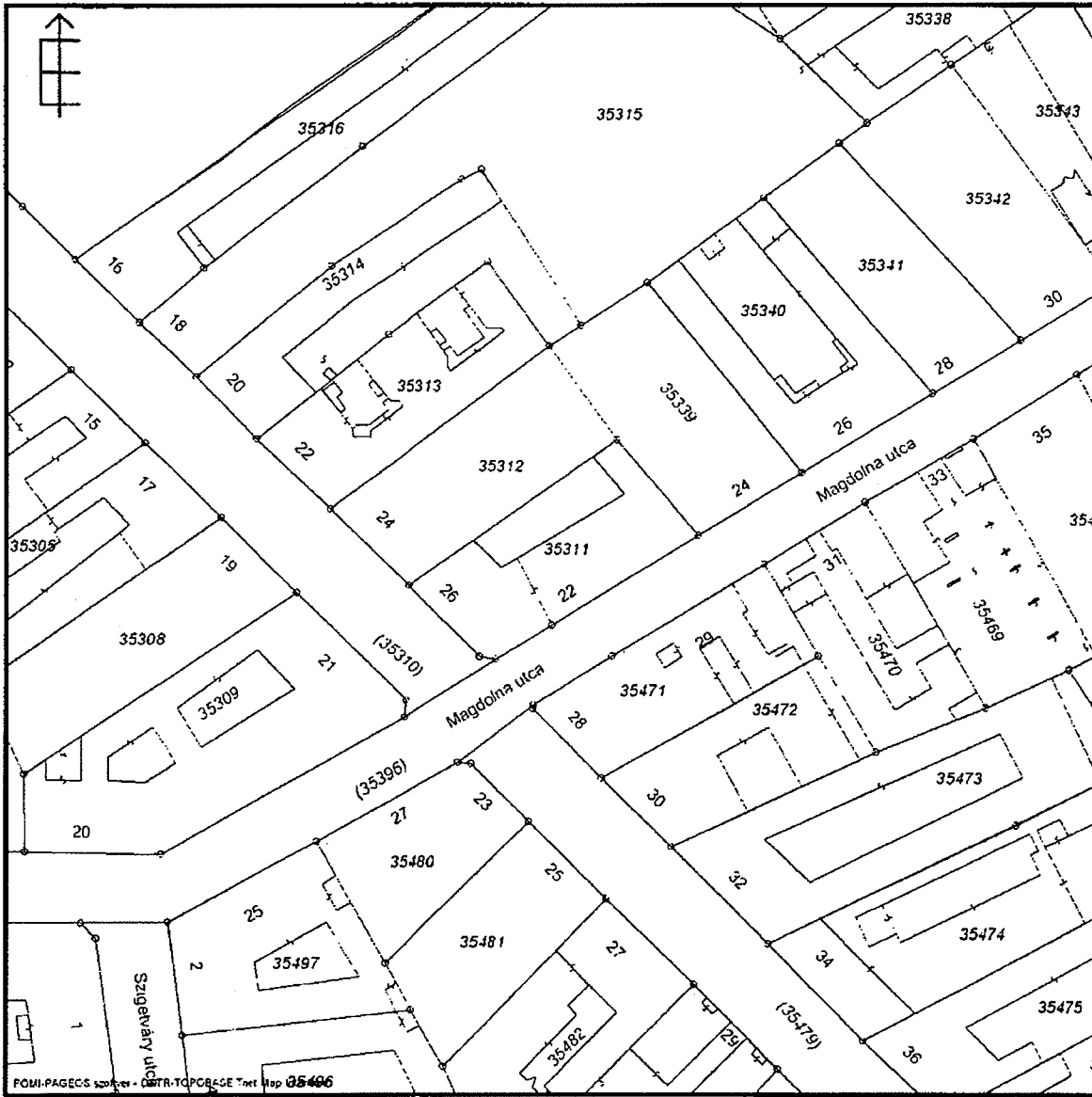

2012.09.24 13:16:17

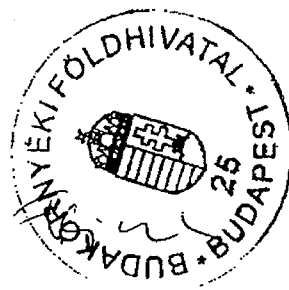

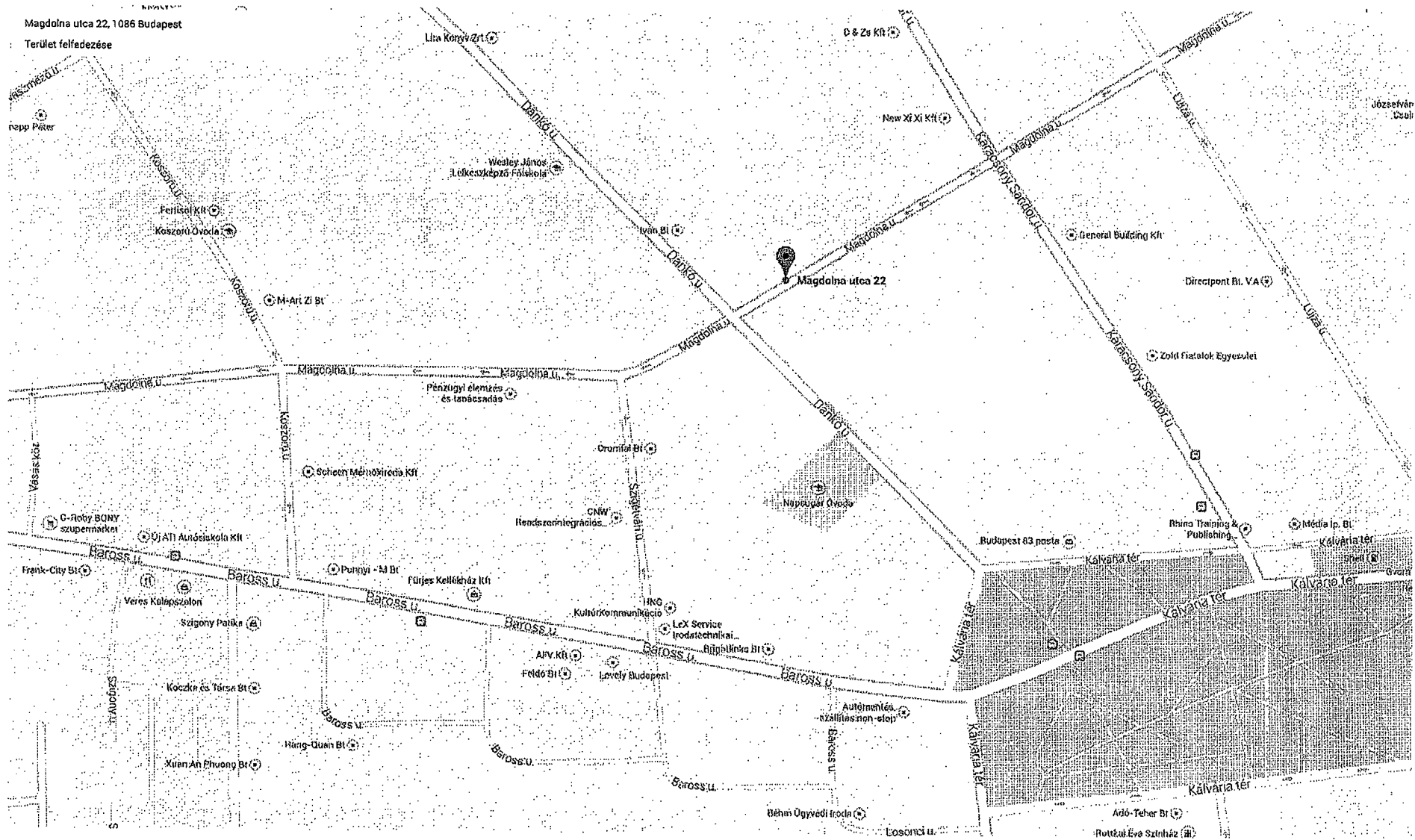

2014. MAJ 22.

6252/4

K É R E L E M

a Józsefvárosi Önkormányzat tulajdonában lévő közterület használatához

Kérjük a nyomtatványt olvashatóan, nyomtatóval kinyomtatni!

Gazdasági társaságok, egyéni cég, társadalmi és egyéb szervezetek esetében:

Kérelmező neve: Falkus Zrt. telefon: .....

Kapcsolattartó ügyintéző neve: Csepregy Karoly telefon: .....

Székhelye: irsz.: 1149 helység: Sandorpark (u., tér): Egyszerű szám: 18-30

Cégjegyzék szám/ Nyilvántartási szám: .....

Bankszámlaszáma: [ ] [ ] [ ] [ ] [ ] [ ] - [ ] [ ] [ ] [ ] [ ] [ ] - [ ] [ ] [ ] [ ] [ ] [ ]

Adószáma: [ ] [ ] [ ] [ ] [ ] [ ] - [ ] [ ] - [ ] [ ] [ ]

Egyéni vállalkozás esetében:

Kérelmező neve: ..... telefon: Józsefvárosi Önkormányzat Polgármesteri Hivatala  
Központi Iktató

Lakcíme: irsz.: [ ] [ ] [ ] [ ] helység: ..... (u., tér): ..... szám: 4

Vállalkozó nyilvántartási száma: [ ] [ ] [ ] [ ] [ ] [ ] .....  
*(Egyéb: 2014. MAJ 23. Szám: 16-755)*

Adószáma: [ ] [ ] [ ] [ ] [ ] [ ] - [ ] [ ] - [ ] [ ] [ ]  
*(Melléklet: 6, Osztály: Borsányi, Előszám: 0)*

Bankszámlaszáma: [ ] [ ] [ ] [ ] [ ] [ ] - [ ] [ ] [ ] [ ] [ ] [ ] - [ ] [ ] [ ] [ ] [ ] [ ]

Magánszemélyek esetében:

Kérelmező neve: ..... telefon: .....

Lakcíme: irsz.: [ ] [ ] [ ] [ ] helység: ..... (u., tér): ..... szám: .....

Születési helye: ..... ideje: [ ] [ ] [ ] év [ ] [ ] hó [ ] [ ] nap, anyja neve: .....

**Megjegyzés:** Fenti adatok közlése a közterület-használati kérelmek elbírálásához, a közterület-használatok ellenőrzéséhez szükségesek. Az adatokat a Polgármesteri Hivatal és a Józsefvárosi Közterület-felügyelet kezelik. Jelen tájékoztatás a 2011. évi CXII. törvényen alapul.

Közterület-használat ideje: 201 [ ] év [ ] [ ] év [ ] év [ ] [ ] hónap [ ] [ ] naptól - 201 [ ] év [ ] [ ] év [ ] [ ] hónap [ ] [ ] napig

(Több időpont-, helyszín esetén kérünk listát mellékelni!)

Közterület-használat célja: Fűtési munkaterület

Közterület nagysága: 157 m<sup>2</sup>/db

Közterület helye: Budapest, VIII. kerület Cserdashelyi

..... (utca, tér) 12 szám előtti: járdán, útesten, zöldterületen vagy es. parkoló

Egyéb (LEVELEZÉSI CÍM, amennyiben a fenti adatoktól eltér, stb.):

A fenti cím a Magyarországi Negyed Program  
III. ütemében készült felújításra  
közvetlen közterület-használati díj  
megfizetése alól az éves felmentés alatt

Kérjük a túloldalon jelzett mellékleket csatolni, és  
a kérelemnyomtatványt aláírni szíveskedjék!

A használni kívánt közterület  
mértékzése

Budapest VIII. kerület  
Cserdahelyi u. 12.

$\Sigma: 157 \text{ m}^2$

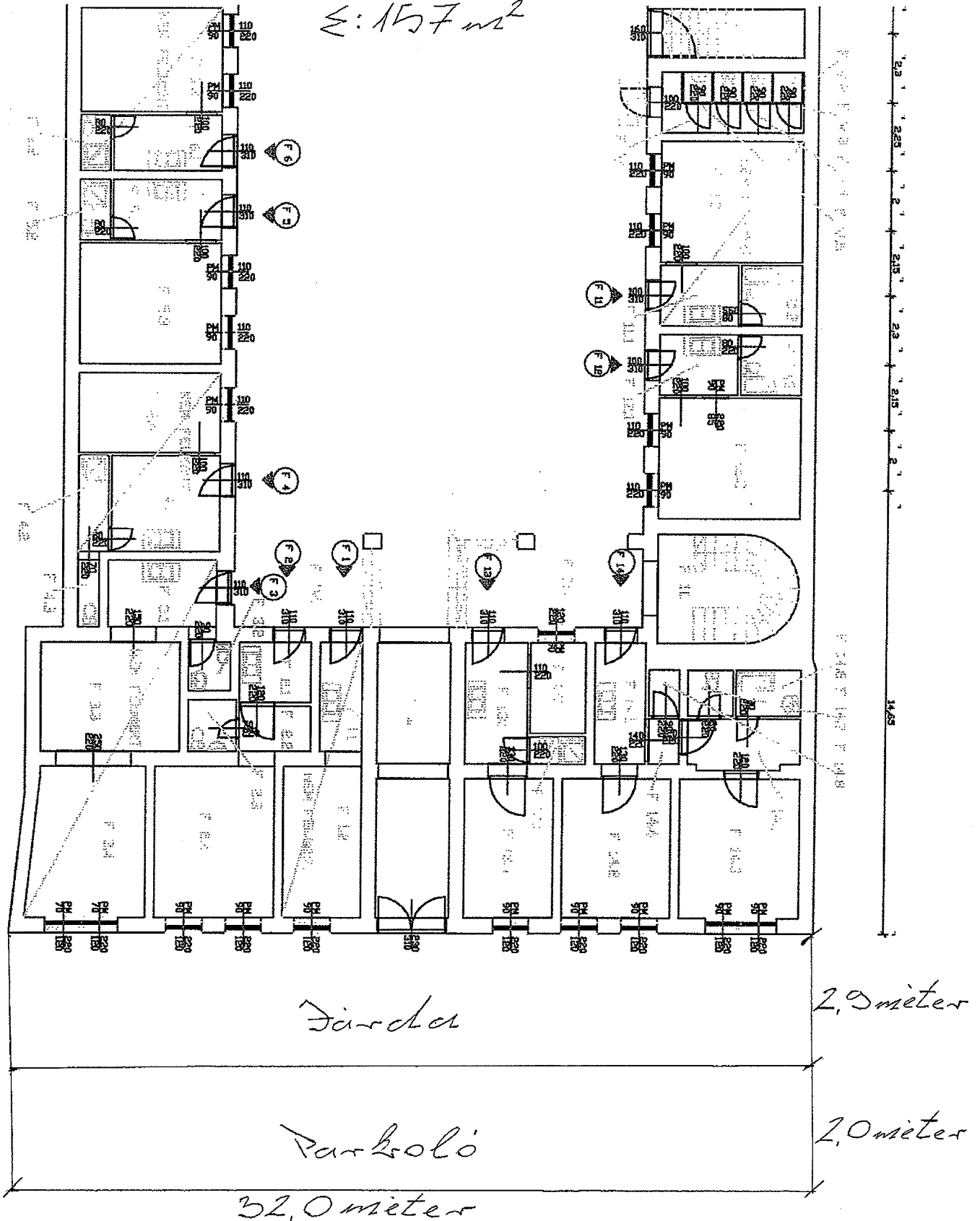



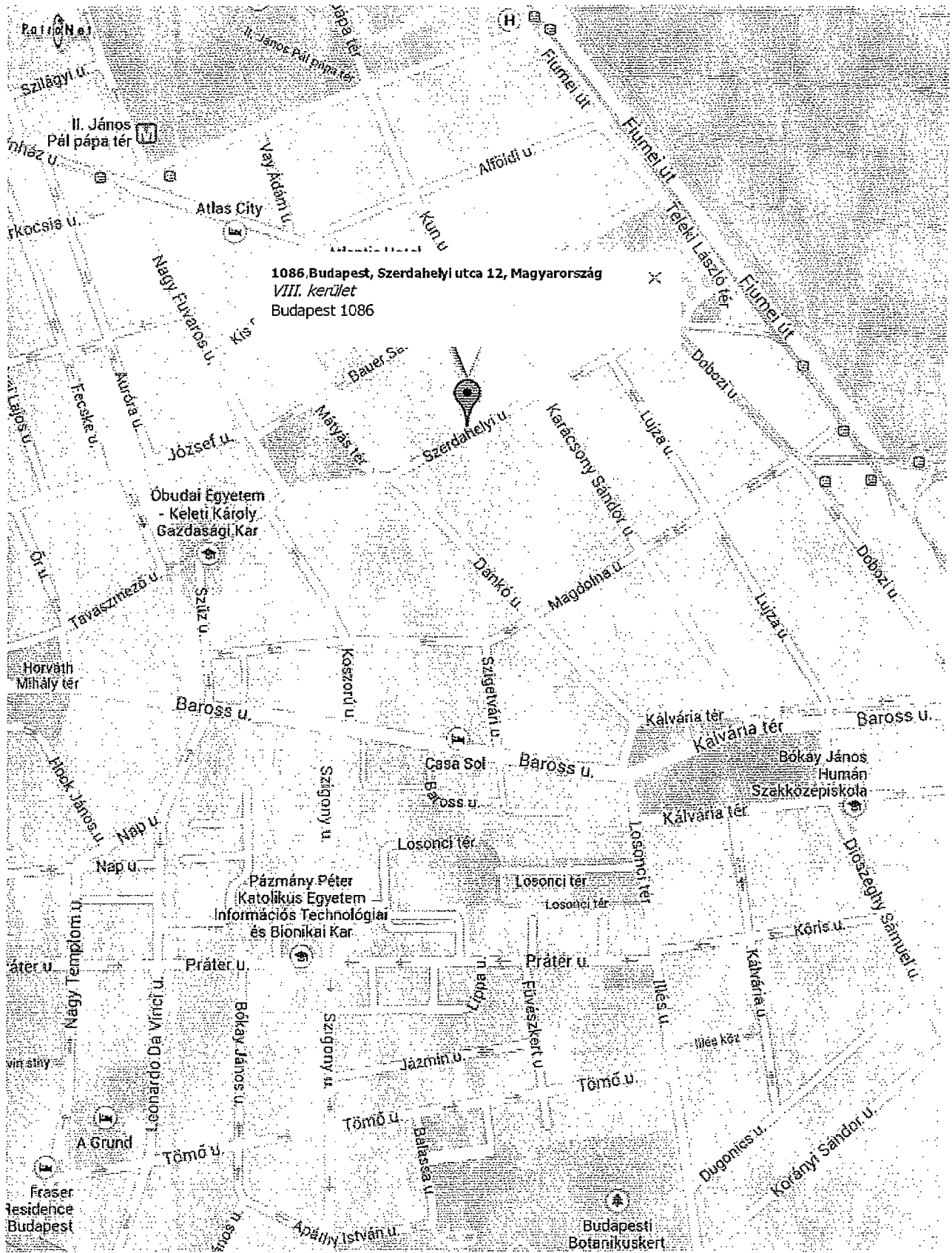

1086. Budapest, Szerdahelyi utca 12, Magyarország  
VIII. kerület  
Budapest 1086

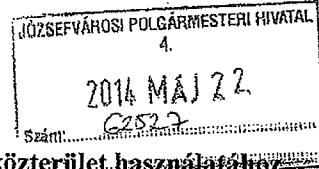

K É R E L E M

a Józsefvárosi Önkormányzat tulajdonában lévő közterület használatához

Kérjük a nyomtatványt olvashatóan, nyomtatott betűvel kitölteni!

**Gazdasági társaságok, egyéni cég, társadalmi és egyéb szervezetek esetében:**

Kérelmező neve: Építész Zrt. telefon: .....

Kapcsolattartó ügyintéző neve: Csepregly Károly telefon: .....

Székhelye: irsz.: 1149 helység: Budapest (u, tér): Egyetemly szám: 23-30

Cégjegyzék szám/ Nyilvántartási szám: .....

Bankszámlaszáma: [ ] [ ] [ ] [ ] [ ] [ ] - [ ] [ ] [ ] [ ] [ ] [ ] - [ ] [ ] [ ] [ ] [ ] [ ]

Adószáma: [ ] [ ] [ ] [ ] [ ] [ ] - [ ] [ ] - [ ] [ ] [ ]

**Egyéni vállalkozás esetében:**

Kérelmező neve: ..... telefon: .....  
*Józsefvárosi Önkormányzat Polgármesteri Hivatala Központi Iktató*

Lakcíme: irsz.: [ ] [ ] [ ] [ ] helység: ..... (u, tér): ..... szám: 4

Vállalkozó nyilvántartási száma: [ ] [ ] [ ] [ ] [ ] [ ]

Adószáma: [ ] [ ] [ ] [ ] [ ] [ ] - [ ] [ ] - [ ] [ ] [ ]

Bankszámlaszáma: [ ] [ ] [ ] [ ] [ ] [ ] - [ ] [ ] [ ] [ ] [ ] [ ] - [ ] [ ] [ ] [ ] [ ] [ ]

2014 MAJ 23	SZÁM: 16-759	
Melléklet: 6	Osztály: Berki	Helyszín: 9

**Magánszemélyek esetében:**

Kérelmező neve: ..... telefon: .....

Lakcíme: irsz.: [ ] [ ] [ ] [ ] helység: ..... (u, tér): ..... szám: .....

Születési helye: ..... ideje: [ ] [ ] [ ] év [ ] [ ] hó [ ] [ ] nap, anyja neve: .....

**Megjegyzés:** Fenti adatok közlése a közterület-használati kérelmek elbírálásához, a közterület-használatok ellenőrzéséhez szükségesek. Az adatokat a Polgármesteri Hivatal és a Józsefvárosi Közterület-felügyelet kezelik. Jelen tájékoztatás a 2011. évi CXII. törvényen alapul.

Közterület-használat ideje: 201 4 év 05 hó 26 naptól - 201 4 év 08 hó 31 napig

(Több időpont-, helyszín esetén kérünk listát mellékelni!)

Közterület-használat célja: Építési munkaterület

Közterület nagysága: 115 m<sup>2</sup>/db

Közterület helye: Budapest, VIII. kerület Magdolna

(utca, tér) 44 szám előtti: járdán, úttesten, zöldterületen vagy építésközlő

Egyéb (LEVELEZÉSI CÍM, amennyiben a fenti adatoktól eltér, stb.):  
A fenti cím a Magdolna Negyed Program III. ütemében került felújításra. Kérjük a közterület-használati díj megfizetése alól az évenként felmentésről.

Kérjük a túloldalon jelzett mellékleteket csatolni, és a kérelemnyomtatványt aláírni szíveskedjék!

A használati kívánt hőterület  
mértéke

Rudapest VIII. kerület  
Magdolna utca 44

$\Sigma: 113 \text{ m}^2$

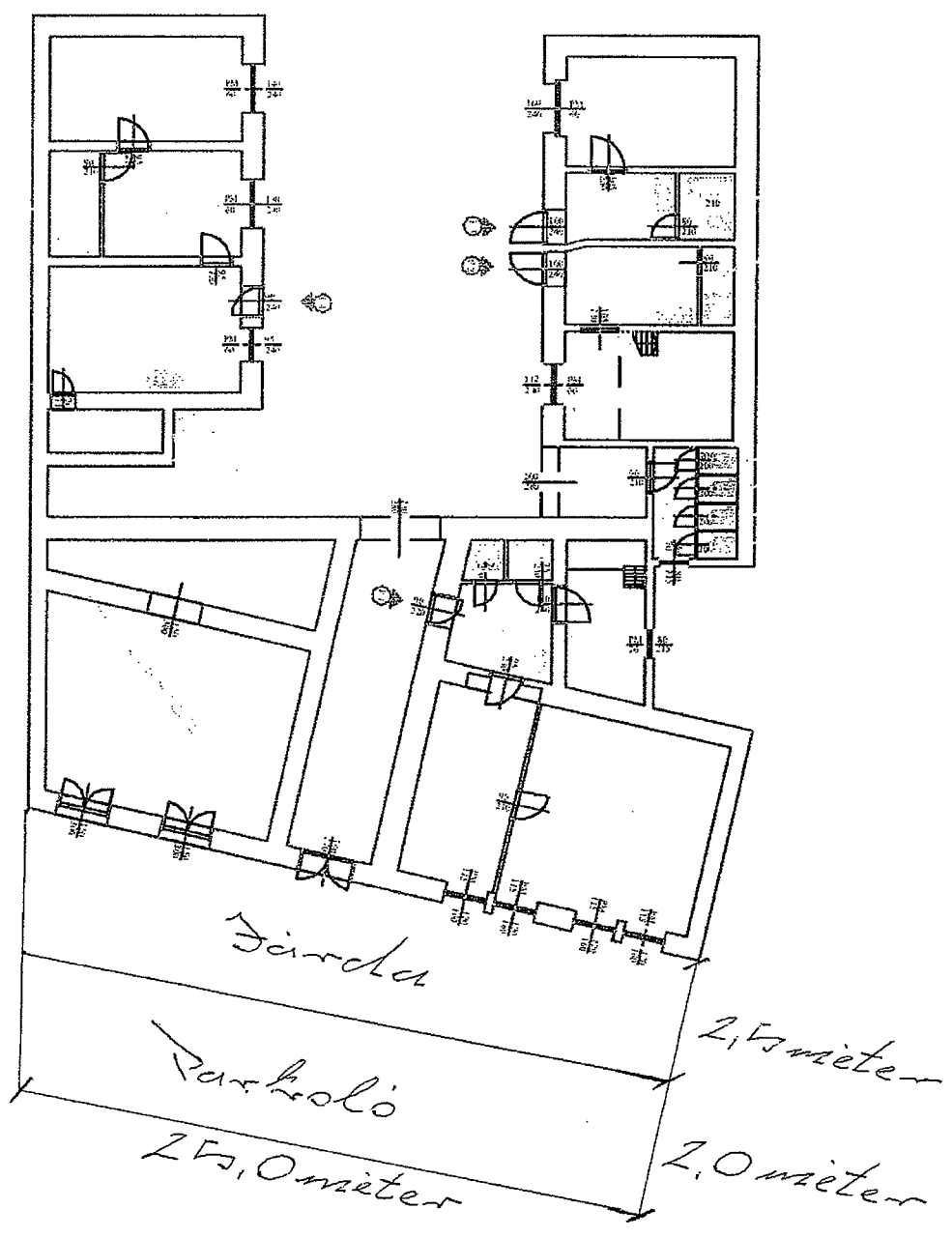

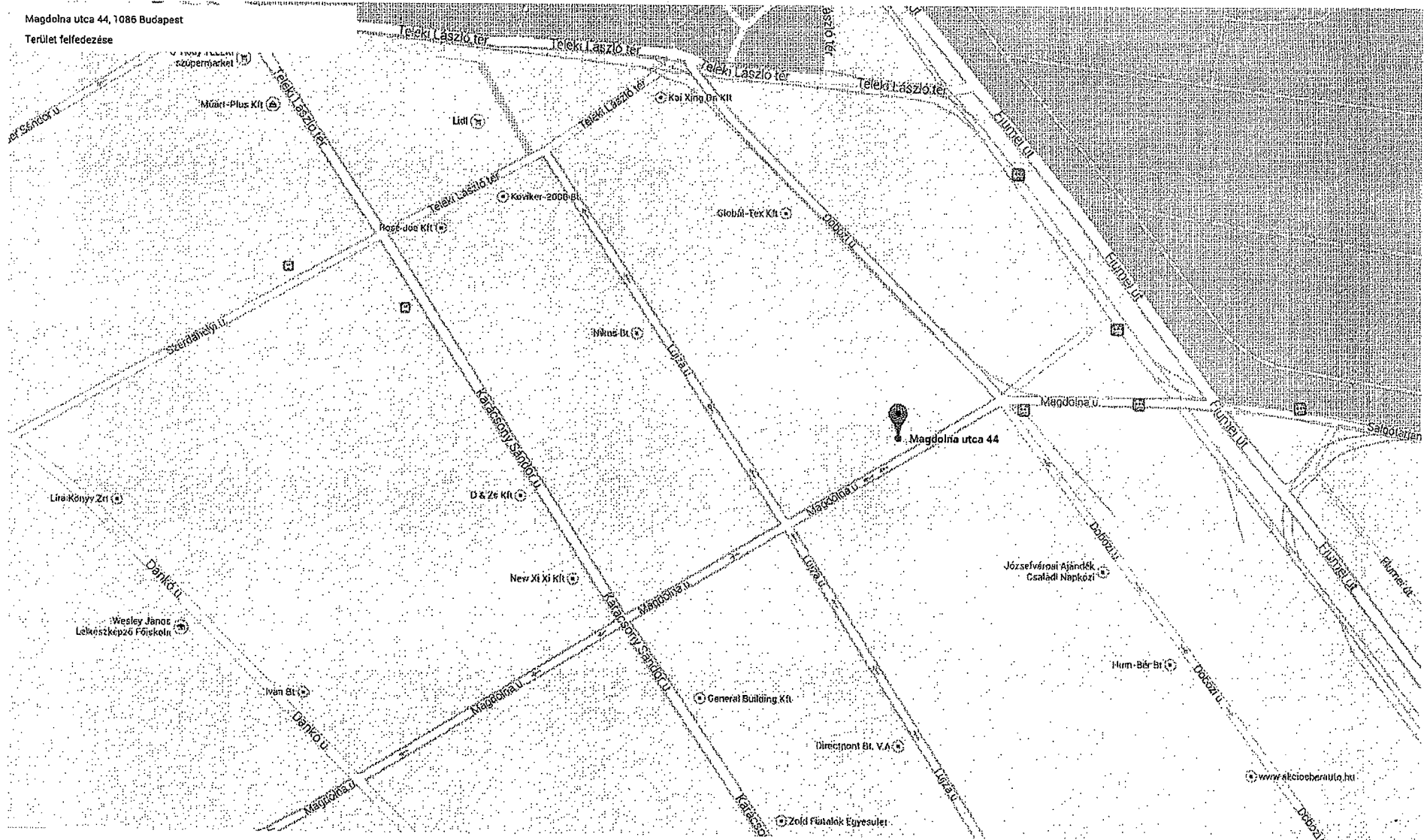

K É R E L E M

a Józsefvárosi Önkormányzat tulajdonában lévő közterület használatához

Kérjük a nyomtatványt olvashatóan, nyomtatott betűvel kitölteni!

**Gazdasági társaságok, egyéni cég, társadalmi és egyéb szervezetek esetében:**

Kérelmező neve: Falva Zrt. telefon: .....  
Kapcsolattartó ügyintéző neve: Csernyey Károly telefon: .....  
Székhelye: irsz.: 1149 helység: Budapest (u., tér): Ferenc szám: 23-30  
Cégjegyzék szám/ Nyilvántartási szám: .....  
Bankszámlaszáma: [ ] [ ] [ ] [ ] [ ] [ ] - [ ] [ ] [ ] [ ] [ ] [ ] - [ ] [ ] [ ] [ ] [ ] [ ]  
Adószáma: [ ] [ ] [ ] [ ] [ ] [ ] - [ ] [ ] - [ ] [ ]

**Egyéni vállalkozás esetében:**

Kérelmező neve: ..... telefon: .....  
Lakcíme: irsz.: [ ] [ ] [ ] [ ] helység: ..... (u., tér): ..... szám: .....  
Vállalkozó nyilvántartási száma: [ ] [ ] [ ] [ ] [ ] [ ]  
Adószáma: [ ] [ ] [ ] [ ] [ ] [ ] - [ ] [ ] - [ ] [ ]  
Bankszámlaszáma: [ ] [ ] [ ] [ ] [ ] [ ] - [ ] [ ] [ ] [ ] [ ] [ ] - [ ] [ ] [ ] [ ] [ ] [ ]

Józsefvárosi Önkormányzat Polgármesteri Hivatala  
Központi Iktató  
Aranyos: 2014 MÁJ 23. Szám: 16-758  
Melléklet: 8 Csatály: Bertaly, M. Előszám: 8

**Magánszemélyek esetében:**

Kérelmező neve: ..... telefon: .....  
Lakcíme: irsz.: [ ] [ ] [ ] [ ] helység: ..... (u., tér): ..... szám: .....  
Születési helye: ..... ideje: [ ] [ ] [ ] [ ] év [ ] [ ] hó [ ] [ ] nap, anyja neve: .....

**Megjegyzés:** Fenti adatok közlése a közterület-használati kérelmek elbírálásához, a közterület-használatok ellenőrzéséhez szükségesek. Az adatokat a Polgármesteri Hivatal és a Józsefvárosi Közterület-felügyelet kezelik. Jelen tájékoztatás a 2011. évi CXII. törvényen alapul.

Közterület-használat ideje: 2014 év 05 hó 26 naptól - 2014 év 08 hó 31 napig

(Több időpont,- helyszín esetén kérünk listát mellékelni!)

Közterület-használat célja: Építési munkaterület

Közterület nagysága: 153 m<sup>2</sup>/db

Közterület helye: Budapest, VIII. kerület Magdolna

(utca, tér) 10-4. szám előtti: járdán, úttesten, zöldterületen vagy sz. parkoló

Egyéb (LEVELEZÉSI CÍM, amennyiben a fenti adatoktól eltér, stb.):

A fenti cím a Magdolna Negyed Program  
III. ütemében beépítési felületre  
Kérjük a közterület-használati díj  
megfizetésére alól díjat felmentésről

Kérjük a túloldalon jelzett mellékleteket csatolni, és a kérelemnyomtatványt aláírni szíveskedjék!

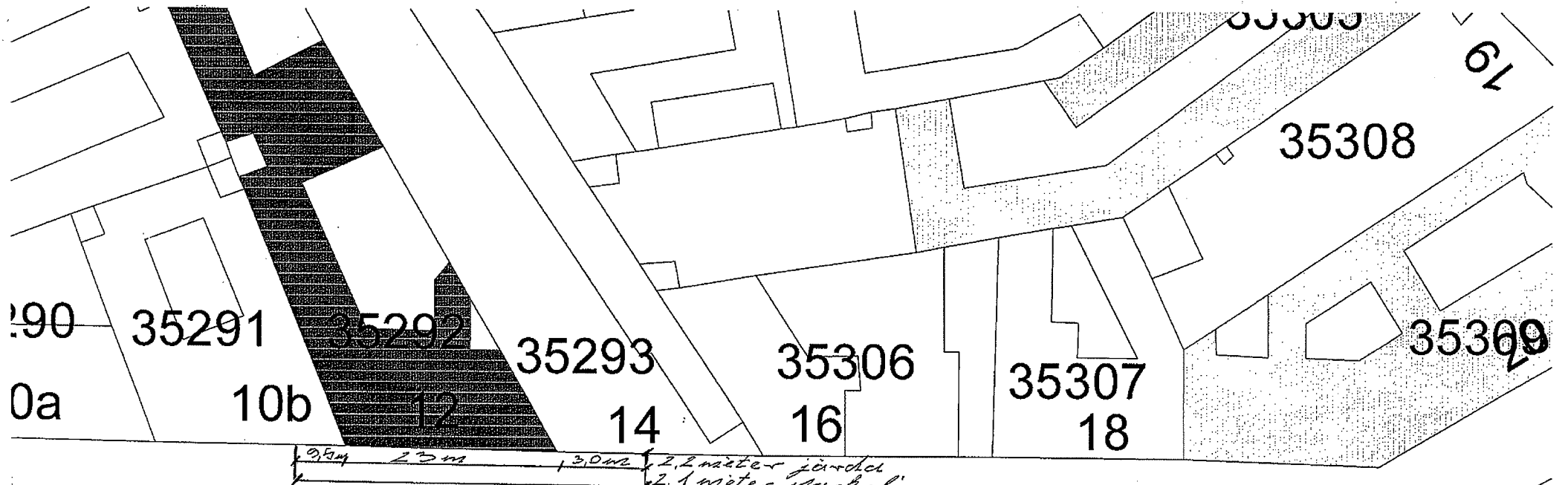

**Magdolna utca**

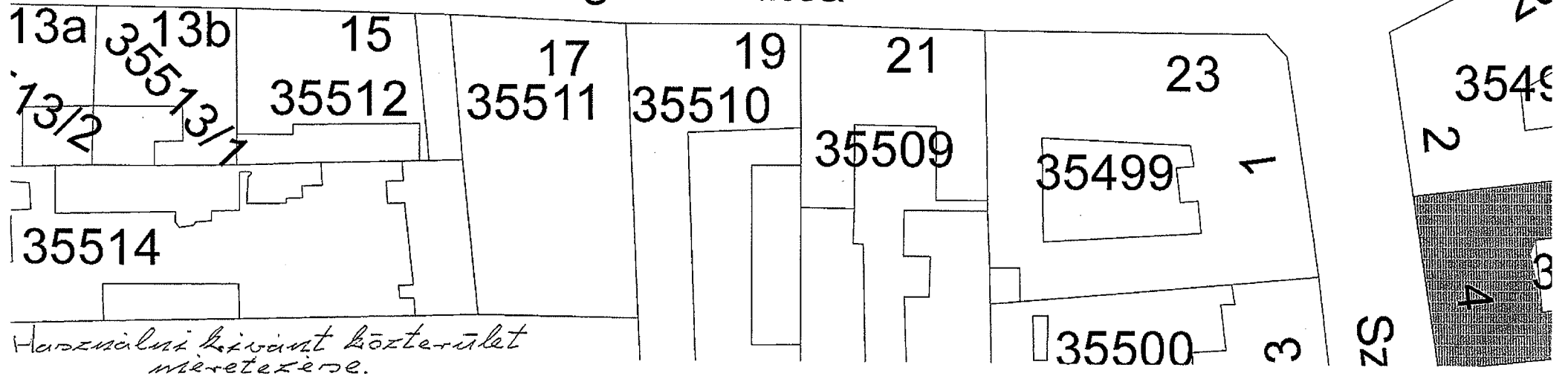

*Használati kívánt közterület  
mértékese.*

*Rudapest VIII. kerület  
Magdolna u. 10b - 14*

Budapesti 1. számú Közveti Földhivatal  
Budapest, XI. Budafoki út 59. 1519 Pf. : 415.

### Térképmásolat

Helyrajzi szám: BUDAPEST VIII.KER. belterület 35292

Megrendelés szám: 9000/8718/2012

Méretarány: 1 : 1000

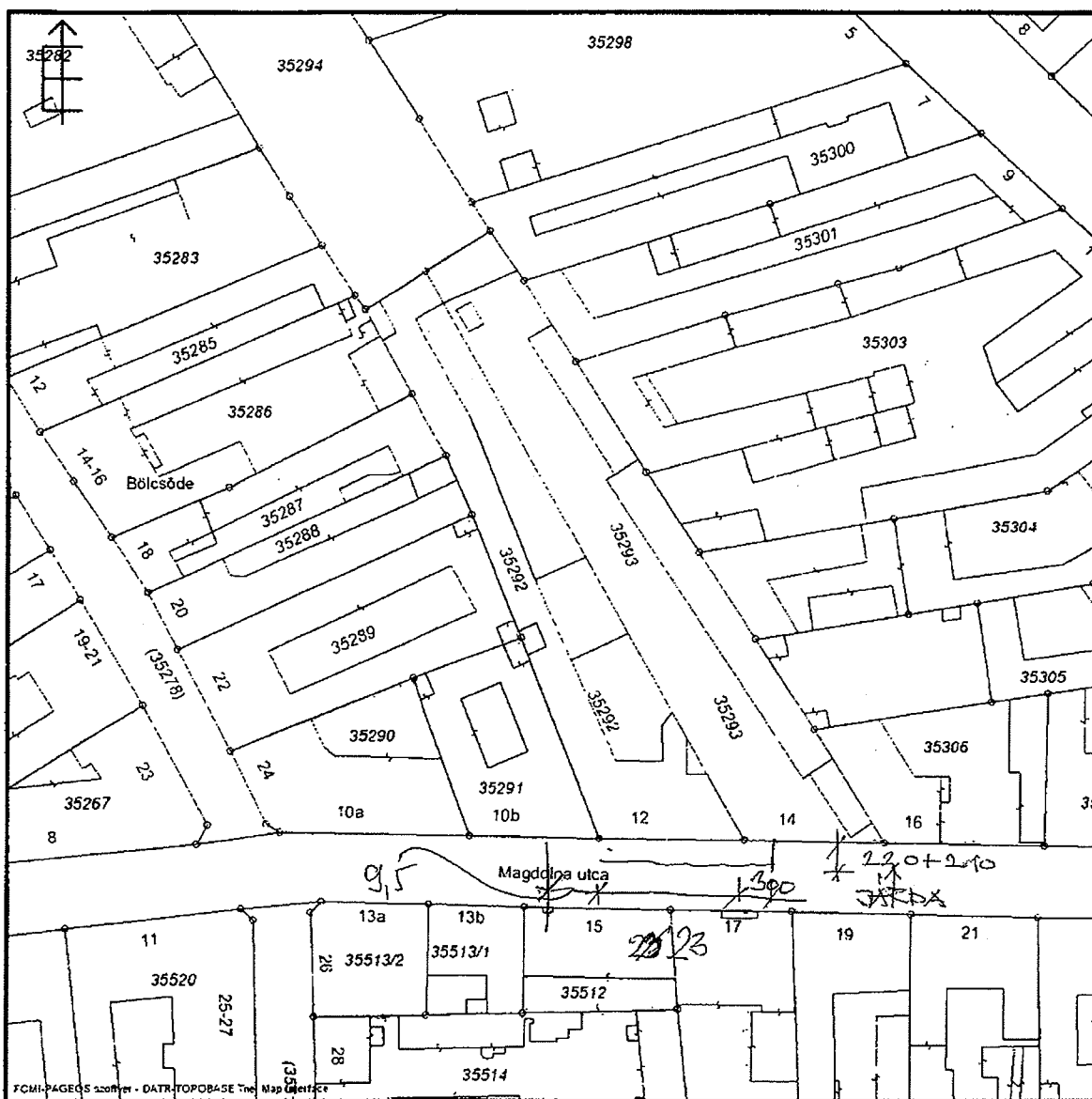

2012.09.21 11:19:15

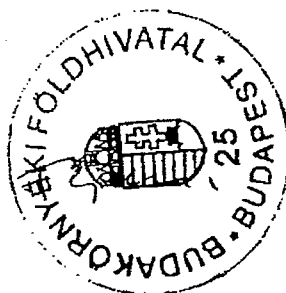

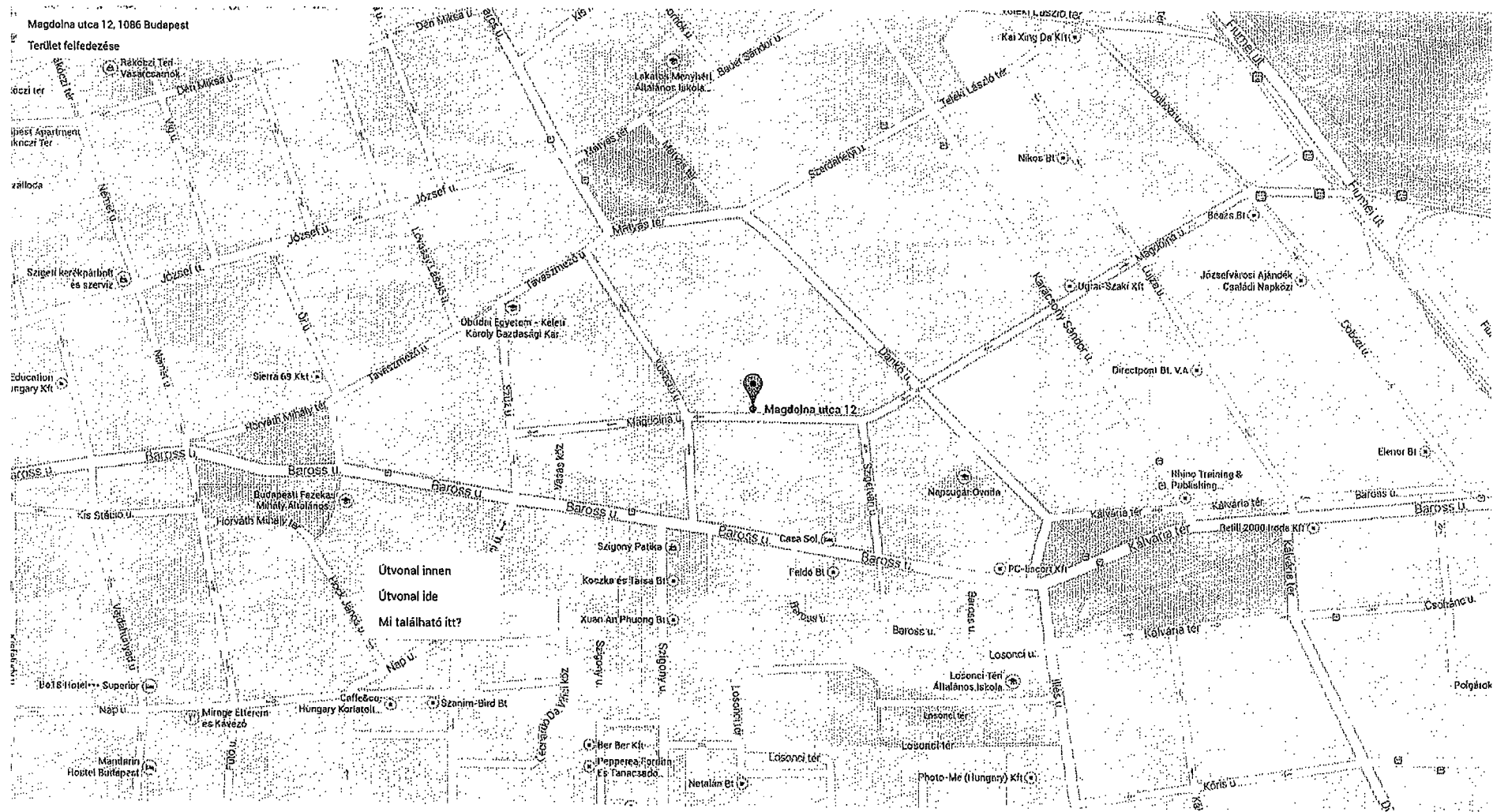

Útvonal innen  
Útvonal ide  
Mi található itt?



Budapest Főváros VIII. kerület Józsefvárosi Önkormányzat Polgármesteri Hivatala  
Vagyongazdálkodási és Üzemeltetési Ügyosztály  
1082 Budapest  
Baross utca 63-67.

JÓZSEFVÁROSI POLGÁRMESTERI HIVATAL  
4.

2014 MÁJ 22.

### K É R E L E M

a Józsefvárosi Önkormányzat tulajdonában lévő közterület használatához

Kérjük a nyomtatványt olvashatóan, nyomtatott formán kitölteni!

**Gazdasági társaságok, egyéni cég, társadalmi és egyéb szervezetek esetében:**

Kérelmező neve: TÁRSASHÁZ telefon: .....

Kapcsolattartó ügyintéző neve: PARTL VIKTOR - VEZES KÉPVISELŐ telefon: .....

Székhelye: irsz.: 1089 helység: BUDAPEST (u., tér): DEKOVSKY MÓRIC U. szám: 36

Cégjegyzék szám/ Nyilvántartási szám: HELYTART. SZÁM 1223/33657

Bankszámlaszáma: [ ] [ ] [ ] [ ] [ ] [ ] - [ ] [ ] [ ] [ ] [ ] [ ] - [ ] [ ] [ ] [ ] [ ] [ ]

Adószáma: 28394038 - 01 - 42

**Egyéni vállalkozás esetében:**

Kérelmező neve: ..... telefon: .....  
Lakcíme: irsz.: [ ] [ ] [ ] [ ] helység: ..... (u., tér): .....  
Vállalkozó nyilvántartási száma: [ ] [ ] [ ] [ ] [ ] [ ]  
Adószáma: [ ] [ ] [ ] [ ] [ ] [ ] - [ ] [ ] - [ ] [ ]  
Bankszámlaszáma: [ ] [ ] [ ] [ ] [ ] [ ] - [ ] [ ] [ ] [ ] [ ] [ ] - [ ] [ ] [ ] [ ] [ ] [ ]

Józsefvárosi Önkormányzat Polgármesteri Hivatala  
Központi Iktató

Élekezet:	Szám:	Szám:
2014 MÁJ 23	16	690/2
Melléklet:	Osztály:	Előszám:
1	Beszámol.	ea

**Magánszemélyek esetében:**

Kérelmező neve: ..... telefon: .....

Lakcíme: irsz.: [ ] [ ] [ ] [ ] helység: ..... (u., tér): ..... szám: .....

Születési helye: ..... Ideje: [ ] [ ] év [ ] [ ] hó [ ] [ ] nap, anyja neve: .....

**Megjegyzés:** Fenti adatok közlése a közterület-használati kérelmek elbírálásához, a közterület-használatok ellenőrzéséhez szükségesek. Az adatokat a Polgármesteri Hivatal és a Józsefvárosi Közterület-felügyelet kezelik. Jelen tájékoztatás a 2011. évi CXII. törvényen alapul.

Közterület-használat ideje: 2014 év 05 hó 29 naptól - 2014 év 06 hó 30 napig  
(Több időpont,- helyszín esetén kérünk listát mellékelni!)

Közterület-használat célja: KERÜLET ÉPÍTÉS MIATTI KÖZT. LEZÁRÁS ÉLET ÉS BAL. VESZ. ELHÁRÍTÁS

Közterület nagysága: 40 m<sup>2</sup>/db

Közterület helye: Budapest, VIII. kerület, DEKOVSKY MÓRIC U.TCA  
.....(utca, tér).....36.....szám előtti: járdán, úttesten, zöldterületen vagy .....

Egyéb (LEVELEZÉSI CÍM, amennyiben a fenti adatoktól eltér, stb.):  
VIAO CONCORDAT KFT.  
114 BUDAPEST BAROSS U.TCA 8.  
PARTL VIKTOR  
TÁRSASHÁZKÖZELŐ - VEZES KÉPVISELŐ

Kérjük a túloldalon jelzett mellékleteket csatolni, és a kérelemnyomtatványt aláírni szíveskedjék!

**A kérelmező tudomásul veszi, hogy**

- a kérelem benyújtása nem jogosítja fel a közterület használatára,
- a 18/2013. (IV. 24.) önkormányzati rendelet 17. § (1) bekezdése szerint a közterület használatáért közterület-használati díjat köteles fizetni,
- a közterületen kizárólag a 210/2009.(IX.29.) Kormányrendelet 12. § (1) bekezdése alapján a rendelet 5. mellékletében meghatározott termékek árusíthatók.

A kérelemhez a kérelmezőnek az alábbi melléleteket kell csatolnia: (A csatolt mellékletet kérjük X-el jelölni)

1. A közterületen folytatni kívánt tevékenység gyakorlására feljogosító egyszerű okirat másolatát:	
- egyéni vállalkozás esetén: vállalkozói igazolványt,	
- gazdasági társaság, egyéni cég esetén: 30 napnál nem régebbi cégkivonat, aláírási címpéldányt,	
- társadalmi és egyéb szervezetek esetében: a nyilvántartásba-vételüket igazoló okiratot,	
- östermelők esetén östermelői igazolványt.	
2. Az igényelt területre vonatkozó helyszínt ábrázoló vázlatot, amelyen szerepelnie kell a környező utcáknak is. A vázlaton az igényelt területnek - a szükséges méretekkel - úgy kell szerepelnie, hogy annak nagysága, elhelyezkedése egyértelműen megállapítható legyen (TERASZ, PAVILON ESETÉN; annak szélessége, hosszúsága; a terasz, pavilon szélének az épület homlokzati falától és a járda szélétől való távolsága; terasz esetén annak az üzletnek a bejáratától való távolsága, amelyikhez tartozik; méterben mérve).	X
3. Az elhelyezni kívánt építmény, létesítmény, berendezés műszaki leírását és terveit; <i>teraszkérelmekhez a helyszín fotóját is csatolni szükséges.</i>	X
4. Meglévő létesítményre vonatkozó közterület-használati hozzájárulás megújítása esetén – városképvédelmi szempontok figyelembevétele miatt – fényképfelvételt kell becsatolni.	
5. <i>Építést engedélyhez kötött építmény esetében vagy építési munkálatokkal összefüggő közterület-használat esetében az építetől kapott meghatalmazást és a jogszabályban előírt esetekben a jogerős építésügyi hatósági engedélyt csatolni szükséges.</i>	
6. Közút igénybevétele esetén – a 2. pontban foglalt helyszínrajzon túl – a vonatkozó helyszínt ábrázoló forgalomtechnikai vázrajzot, amely beszerezhető a BKK Közúti Közlekedési Igazgatóság Közútkezelési Főosztály, Forgalomtechnikai Osztályán.	

**Figyelmeztetés:**

*A hiánytalanul kitöltött kérelemnyomtatvány és az előírt melléletek csatolásán túl, a pontos és egyértelmű helymeghatározás, valamint a meglévő létesítmény fotója elengedhetetlen a benyújtott kérelem érdemi elbírálásához!*

A közterület-használatot – különösen – az alábbi jogszabályok szabályozzák:

- a helyi önkormányzatokról szóló 1990. évi LXV. törvény
- a Józsefvárosi Önkormányzat tulajdonában lévő közterületek használatáról és használatának rendjéről szóló 18/2013. (IV.24.) önkormányzati rendelet
- Józsefvárosi Kerületi Építési Szabályzatáról szóló 66/2007.(XII.12.) önkormányzati rendelet
- Budapesti Városrendezési és Építési Keretszabályzatáról szóló 47/1998.(X.15.) Főv. Kgy. rendelet

**NYILATKOZAT**

- Alulírott hozzájárulok személyes és különleges adataim (hozzátartozóim személyes adatai) a kezeléséhez és az eljáró hatóság felé továbbításához a jogosultság megállapítása és teljesítése céljából.
- Kérelmem benyújtásakor a Polgármesteri Hivatal Vagyongazdálkodási és Üzemeltetési Ügyosztály ügyintézőjétől tájékoztatást kaptam – melyet tudomásul vettem – az eljárás megindításának napjáról, az ügyintézési határidőről, az ügyemre irányadó jogszabály rendelkezéseiről, jogaimról és kötelezettségemről, továbbá kötelezettségem elmulasztásának jogkövetkezményeiről, a hivatali elérhetőségről.
- Kijelentem, hogy kérelmem teljesítése esetén a 2004. évi CXL. tv. 73/A. § (1) bekezdés b) pontja alapján a felbbrzési jogomról lemondok. Tudomásul veszem, hogy ezáltal az ügyemben hozott határozat annak közlésekor jogerőre emelkedik.

**TÁRSASHÁZ**  
1089 Budapest  
Benyovszky Mária u. 26.  
Adószám: 28394928-1-42

1.

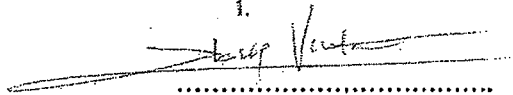

KÉRELMEZŐ ALÁÍRÁSA

Budapest, 2013. év .... hó ..... nap.



# TÁRSASHÁZ

1089 Budapest, Benyovszky Móric utca 36.

**Budapest Főváros VIII. kerület Józsefvárosi Önkormányzat  
Városgazdálkodási és Pénzügyi Bizottság**

részére

Baross utca 63-67.

B u d a p e s t

1 0 8 2

**Tisztelt Városgazdálkodási és Pénzügyi Bizottság!**

Kérem, hogy Társasházunk részére a közterület használati díjat méltányossági alapon elengedni szíveskedjenek.

A kérelem indoklásául elő kívánom adni, hogy a tulajdonosközösség a kerítés felújításának, részben újjáépítésének és fedett hulladékártároló létesítésének kivitelezési munkálatait önerőből teljesíti. A beruházás a lakóközösség üzemeltetési célú (közös költség) befizetéseiből nem volt megvalósítható. A Közgyűlés 6/2014. (04.28.) számú határozatával rendkívüli célbefizetés előírásáról határozott.

A várható járulékos többlet költségek, - mint a közterület használati díj - teljesítése, sajnos szintén célbefizetéssel lenne megoldható. A tehetősebbek számára a teljesítés ekképpen történő előírása nem jelentene problémát, viszont a kisebb jövedelemmel rendelkező, illetve nyugdíjas tulajdonostársak jelezték, az eddigi befizetéseken felül több anyagi hozzájárulást nem tudnak teljesíteni.

A településképi bejelentési eljárást az önkormányzat illetékes osztálya lefolytatta. Az építési tevékenység végzését - Polgármester Úr által aláírt igazolás tartalma szerint - kikötés nélkül tudomásul vették. Az építési tevékenység a kiadott igazolásban közöltektől 2014.02.25-től 6 hónapig folytatható.

A kérelmünk pozitív elbírálásában bízva:

Budapest, 2014. április 29.

Tisztelettel:

**Parti Viktor**  
Társasházkezelő - közös képviselő

É

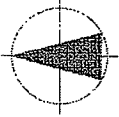

### Kerítés újjáépítése és fedett hulladéktartály-tároló terve

Építési helyszín:  
1089 Budapest,  
Benyovszky Móric utca 36.  
(Hsz.: 38652)

Megbízó:

TÁRSASHÁZ LAKÓKÖZÖSSÉGE  
1089 Budapest, Benyovszky Móric utca 36.  
Képv.: Pariz Viktor / társasházkerelő-közös képviselő/  
Levellezési cím: 1174 Budapest, Baross utca 8.

### Helyszínrajz

Lépték: M=1:500

Lap: A3

Dátum: 2014. február 6.

Tervező: A1325

Rajzolón: E-1



nnn.építész iroda bt

1087 Budapest Drégely u.11-19. 6/19.

Tel.: 06 70 57 20 577

E-mail: nemeth.nnn@gmail.com

Web: www.nnn.hu

Terv: Németh András E 01 - 4290

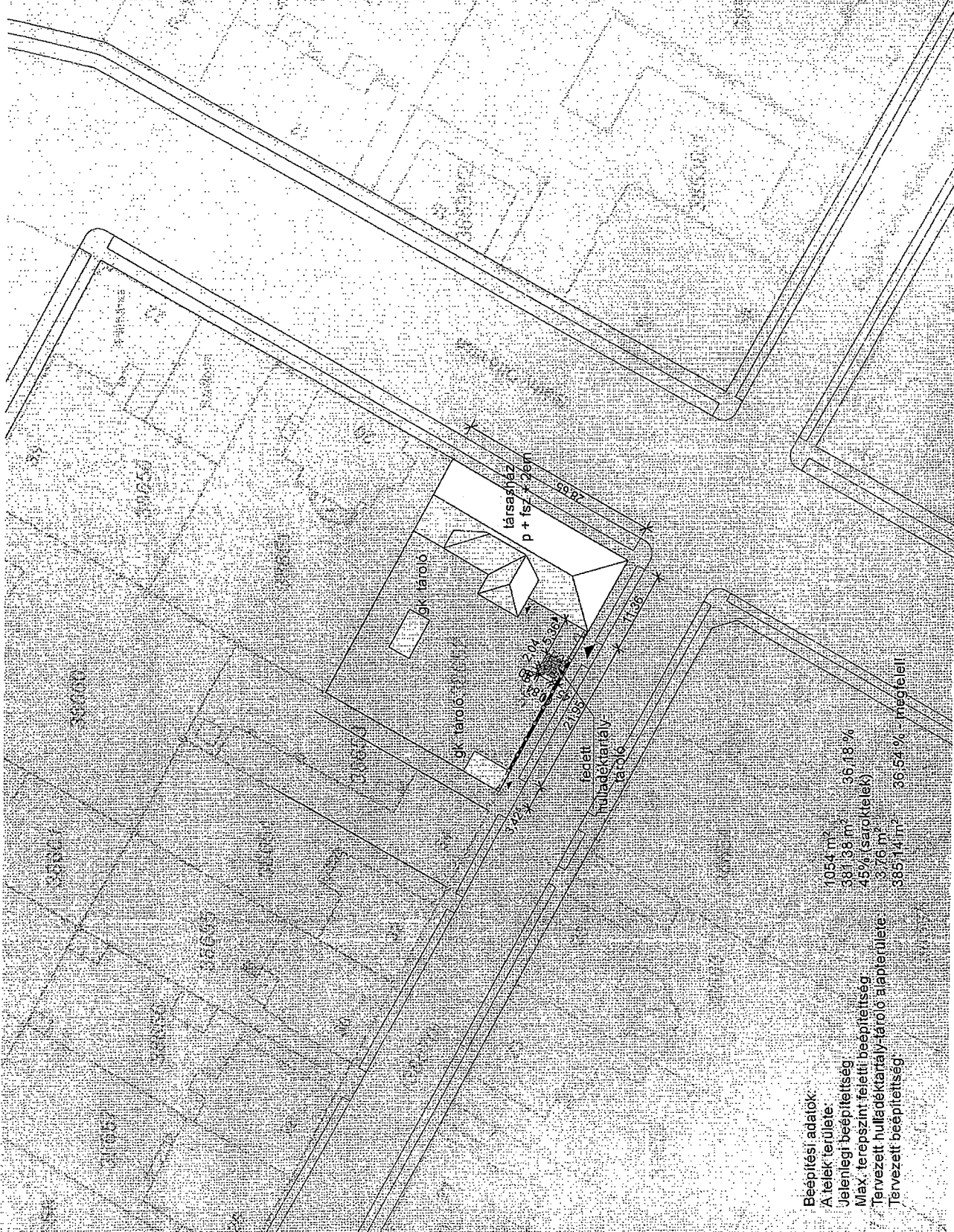

#### Béépítési adatok:

A telek területe: 1054 m<sup>2</sup>

Jelenlegi beépítettség: 381,38 m<sup>2</sup> 36,18 %

Max. terepszint feletti beépítettség: 45% (saroktelek)

Tervezett hulladéktartály-tároló alapterülete: 3,76 m<sup>2</sup>

Tervezett beépítettség: 385,14 m<sup>2</sup> 36,54% magfelel

Felülnézet - Jelenlegi állapot - M=1:100

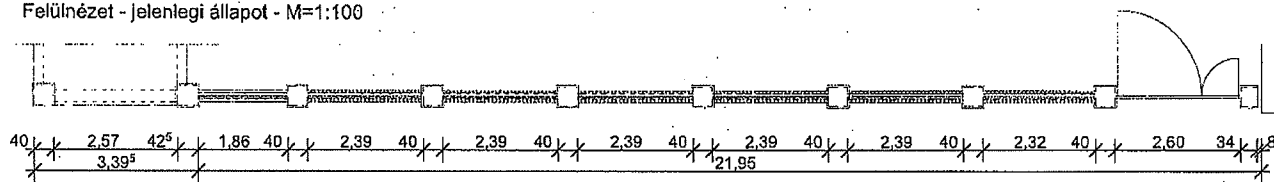

Utcai nézet - jelenlegi állapot - M=1:100

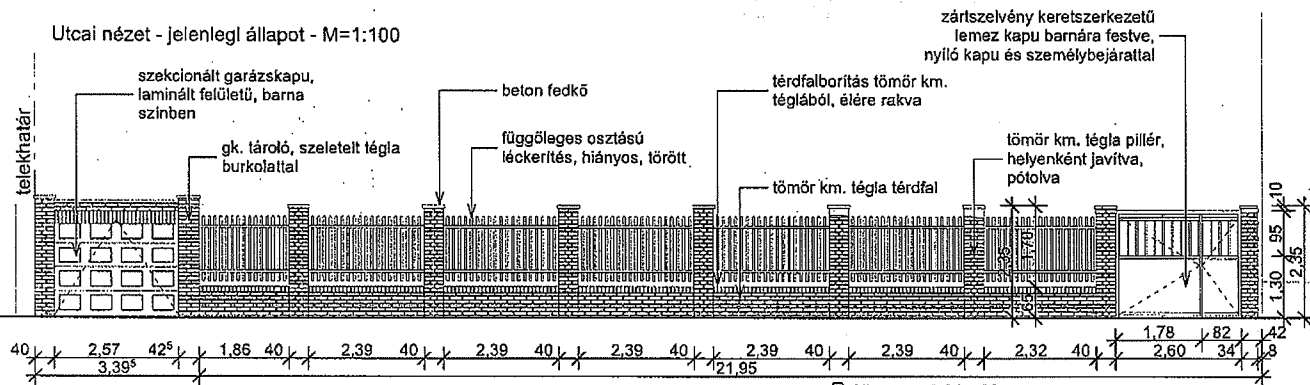

Felülnézet - tervezett állapot - M=1:100

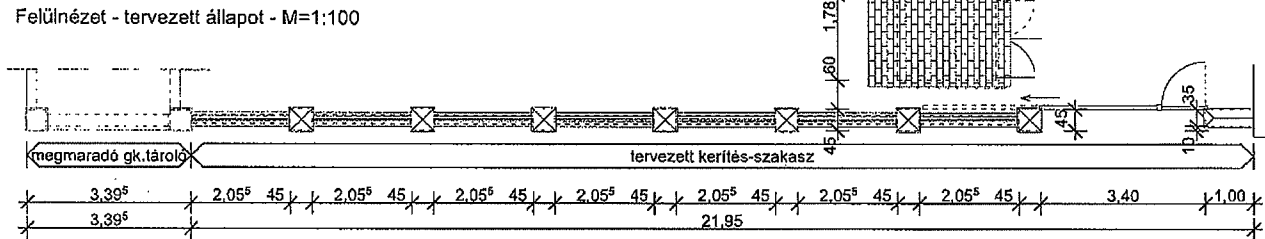

Utcai nézet - tervezett állapot - M=1:100

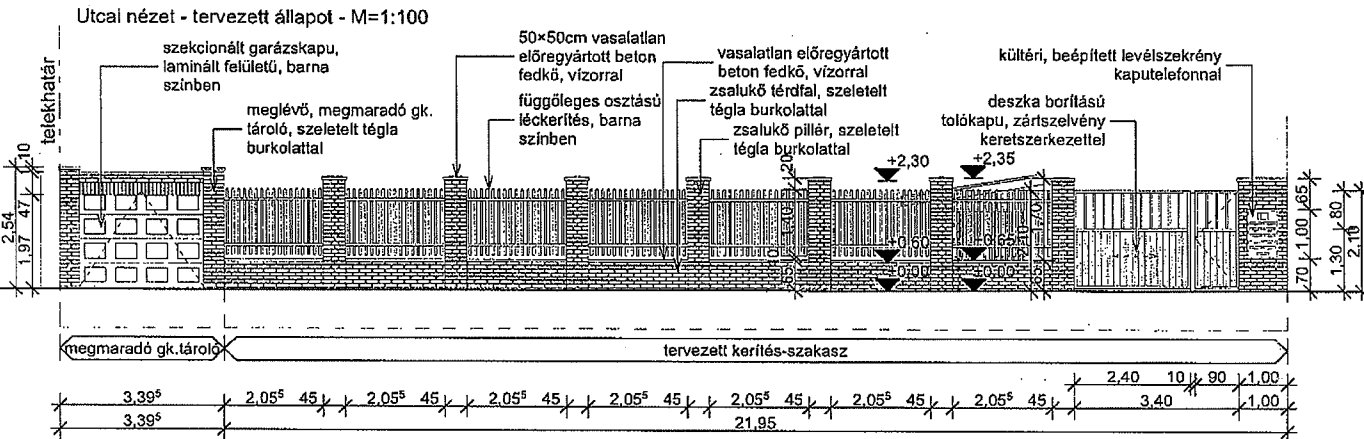

## Kerítés újjáépítése és fedett hulladéktartály-tároló terve

Eptési helyszin:  
1089 Budapest,  
Benyovszky M6ric utca 36.  
(Hisz.: 38652)

Megbízó:  
TÁRSASHÁZ LAKÓKÖZÖSSÉGE  
1089 Budapest, Benyovszky M6ric utca 36.  
Képv.: Parti Viktor /társasházkezelő-közös képviselő/  
Levelezési cím: 1174 Budapest, Baross utca 8.

## Utcai nézet, felülnézet

Lépték: M=1:100  
Lap: A3

Dátum: 2014. február 6.

Tervező: A1325 Rajzszám: E-2



nnn építész iroda bt

1097 Budapest Drégely u.11-19. 6/19.  
Tel.: 06 70 5720577  
E-mail: nemeth.nnn@gmail.com  
Web: www.nnn.hu  
Terv: Németh András É 01 - 4290

Kerítés metszet - jelenlegi állapot - M=1:20

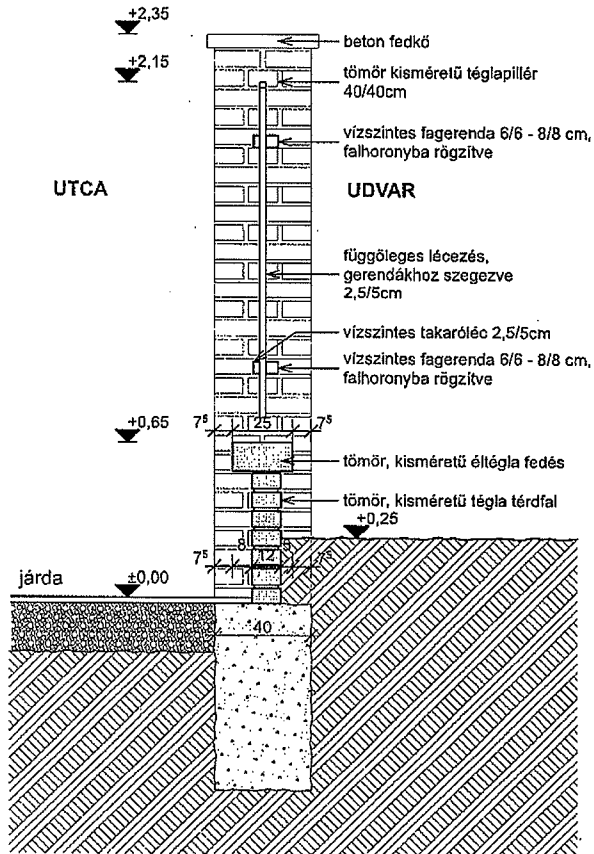

Kerítés metszet - tervezett állapot - M=1:20

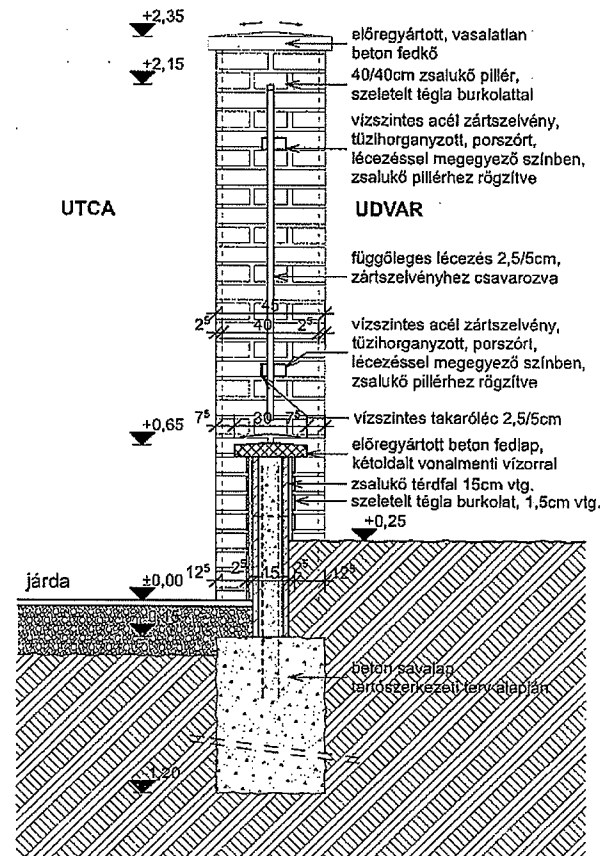

## Kerítés újjáépitése és fedett hulladéktartály-tároló terve

Építési helyszín:

1089 Budapest,  
Benyovszky Móric utca 36.  
(Hrsz.: 38652)

Megbízó:

TÁRSASHÁZ LAKÓKÖZÖSSÉGE  
1089 Budapest, Benyovszky Móric utca 36.  
Képv.: Partl Viktor Társasházkezelő-közös  
képviselő/  
Levellezési cím: 1174 Budapest, Baross utca 8.

## Kerítés metszet jelenlegi, tervezett

Lépték: M=1:20

Lap: A3

Dátum: 2014. február 6.

Tervező: A1325 Rajzszám: E-3



n n n építész iroda b t

1097 Budapest Drégely u.11-13. 6/19.

Tel.: 06 70 5720577

E-mail: nemeth.nni@gmail.com

Web: www.pinn.hu

Terv: Németh András É 01 - 4290

ALAPRAJZ M=1:50

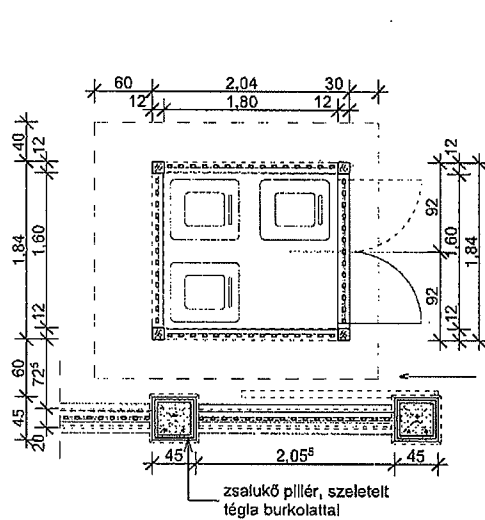

A-A METSZET M=1:50

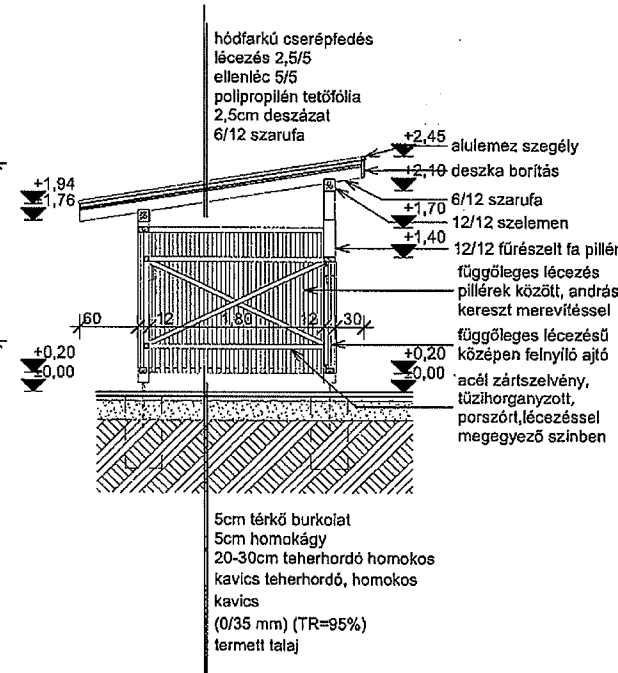

LÁTVÁNYTERV

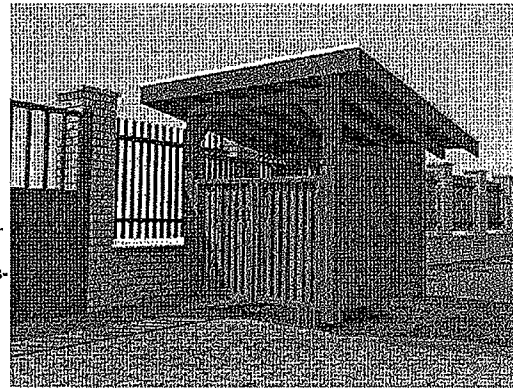

**Kerítés újjáépítése és fedett hulladéktartály-tároló terve**

Építési helyszín:  
1089 Budapest, Banyovszky Mór utca 36.  
(Hrsz.: 38652)

Megbízó:  
TÁRSASHÁZ LAKÓKÖZÖSSÉG  
1089 Budapest, Banyovszky Mór utca 36.  
Képv.: Parti Viktor Nársasházkezelő-közös  
képviselő/  
Levelezési cím: 1174 Budapest, Baross utca 8.

**Fedett hulladéktartály-tároló terve**

Lépték: M= 1,775  
Lap: A3

Dátum: 2014. február 6.

Tervszám: A1325 Rajzszám: E-4



nnn építész iroda b.t.

1097 Budapest Drégely u.11-19. 6/15.  
Tel.: 06 70 5720577  
E-mail: nemeth.nnn@gmail.com  
Web: www.nnn.hu  
Terv: Németh András É 01 - 4290

DÉLNYUGATI HOMLOKZAT M=1:50

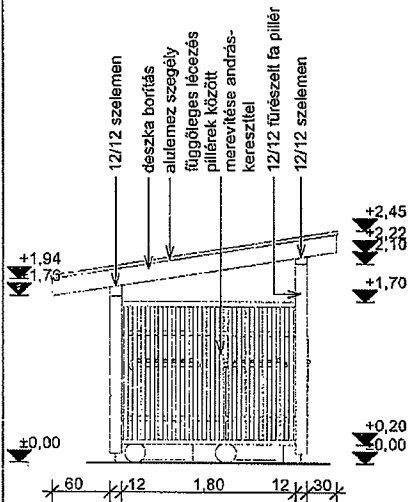

DÉLKELETI HOMLOKZAT M=1:50

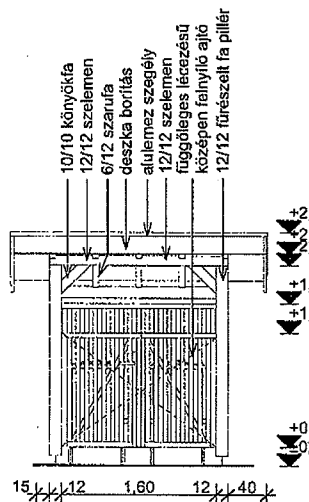

ÉSZAKKELETI HOMLOKZAT M=1:50

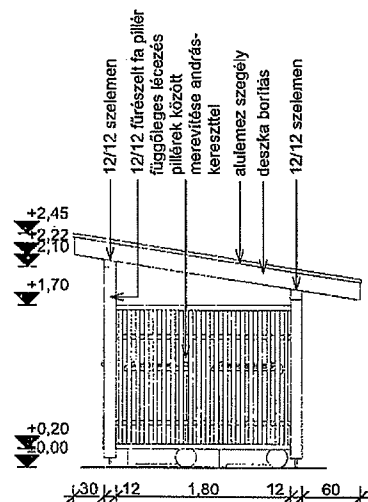

ÉSZAKNYUGATI HOMLOKZAT M=1:50

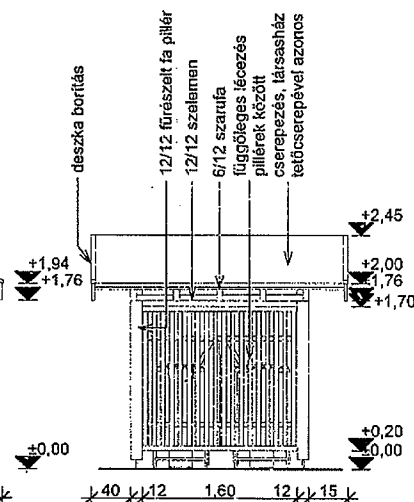

Utcakép - jelenlegi állapot - M=1:200

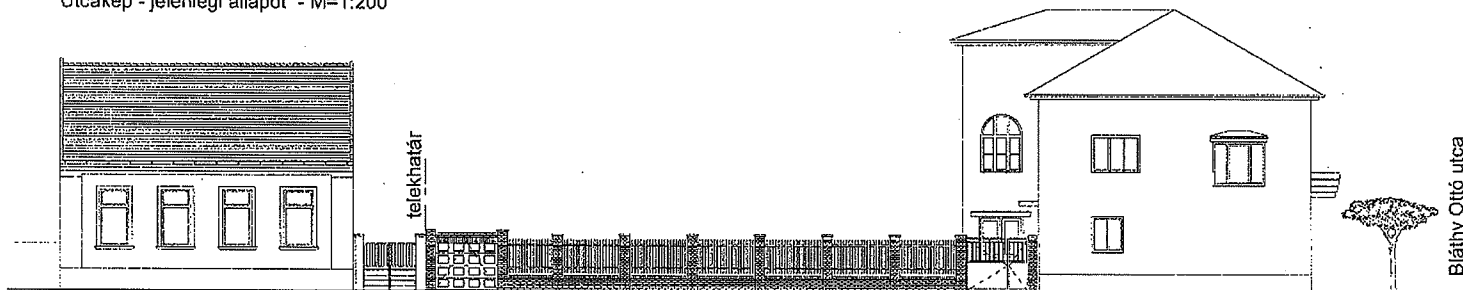

Utcakép - tervezett állapot - M=1:200

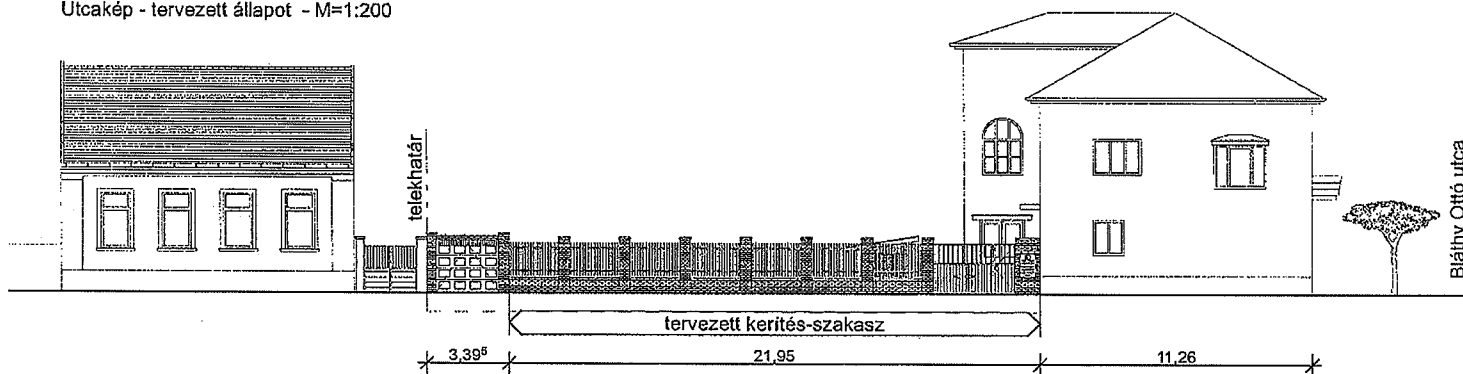

## Kerítés újjáépítése és fedett hulladéktartály-tároló terve

Építési helyszín:  
1089 Budapest,  
Benyovszky Mór utca 36.  
(Hrsz.: 38652)

Megbízó:  
TÁRSASHÁZ LAKÓKÖZÖSSÉGE  
1089 Budapest, Benyovszky Mór utca 36.  
Képv.: Parli Viktor /Társasházkezelő-közös  
képviselő/  
Levelezési cím: 1174 Budapest, Baross utca 8.

### Utcakép

Lépték: M=1:200

Lap: A3

Dátum: 2014. február 6.

Tervszám: A1325 Rajzszám: E-5



nnn építész iroda bt

1097 Budapest Drégely u.11-19. 6/19.

Tel.: 06 70 5720577

E-mail: nemeth.nnn@gmail.com

Web: www.nnn.hu

Terv: Németh András É 01 - 4290





## Kerítés újjáépítése és fedett hulladéktartály-tároló terve

Építési helyszín  
1089 Budapest,  
Bényovszky Móric utca 36.  
(Hrsz.: 18552)

Megjelenő  
TÁRSASHÁZ LAKÓKÖZÖSSÉGE  
1089 Budapest, Bényovszky Móric utca 36.  
Képv.: Parti Viktor /társasházkezelő-közös  
képviselő/  
Levelezési cím: 1174 Budapest, Baross utca 8.

## Látványtervek

Lépték:  
Lap: A3

Dátum: 2014. február 6.

Tervező: A1325 Regisztráció: E-C

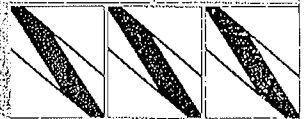

1097 Budapest, Drégely u 11-19. 6/19.  
Tel.: 06 70 5726577  
E-mail: nemeth.nnh@gmail.com  
Web: www.nnn.hu  
Terv: Németh András É. 01 - 4250

