

Budapesti Főváros VIII. kerületi Jászvándori Önkormányzat Polgármesteri Hivatala  
 1082 Budapest  
 Baross utca 43-47

2015. JÚLIUS 15. napján  
 10:00 óráig  
 - GAZDASÁGI

a Jászvándori Önkormányzat tulajdonában lévő közterület használatához

**Gazdasági társaságok, egyéni cég, társadalmi és egyéb szervezetek esetében:**

Közterület neve: Budapesti VIII. kerületi Jászvándori Önkormányzat (Közterületi munkatársak)

Kapcsolódó ügyintéző neve: Dr. Jászvándori László (Közterületi munkatárs)

Közterület címe: Budapesti VIII. kerületi Jászvándori Önkormányzat (Közterületi munkatársak)

Székhely: Budapesti VIII. kerületi Jászvándori Önkormányzat (Közterületi munkatársak)

Cégszám: 18003085 - CA-412

Bankszámlaszám: 11718001-10000000000000000000

Adószám: 18003085

**Egyéni vállalkozás esetében:**

Közterület neve: Budapesti VIII. kerületi Jászvándori Önkormányzat (Közterületi munkatársak)

Kapcsolódó ügyintéző neve: Dr. Jászvándori László (Közterületi munkatárs)

Székhely: Budapesti VIII. kerületi Jászvándori Önkormányzat (Közterületi munkatársak)

Változó nyilvántartási szám: 2015. JÚLIUS 15. napján

Adószám: 18003085

Bankszámlaszám: 11718001-10000000000000000000

**Magánszemélyek esetében:**

Közterület neve: Budapesti VIII. kerületi Jászvándori Önkormányzat (Közterületi munkatársak)

Kapcsolódó ügyintéző neve: Dr. Jászvándori László (Közterületi munkatárs)

Székhely: Budapesti VIII. kerületi Jászvándori Önkormányzat (Közterületi munkatársak)

**Megjegyzés:** Feltétlenül közzé kell tenni a közterület-használati kérelmet elbíráló hatóság részére, a közterület-használati kérelem benyújtásának időpontjától számított 15 napon belül.

Közterület-használati ideje: 2015. év 07 hó 15 napjától - 2015. év 09 hó 30 napjáig

(Több időpont- helyszín esetén kértünk listát mellékelni)

Közterület-használati célja: székhely munkatársak

Közterület nagysága: 45 m<sup>2</sup>/db

Közterület helye: Budapest, VIII. kerület, Budapesti VIII. kerületi Jászvándori Önkormányzat (Közterületi munkatársak)

(úca, tér) 45 szám előtti járda, lépcső, zárt terület vagy 45

Egyéb, LEVELEZÉSI CIM, amennyiben a fenti adatokból éber, s.b.): 11718001-10000000000000000000

Kérjük a tájékoztató jelzést mellékelteket csatolni, és a kérelem nyomtatványt aláírni szíveskedjétek!





Legerszky Mihály  
Ingatlankezelő

Lev. cím - Iróda: 1144 Bp., Gyvándányi u. 52-54 IV/118.  
Tel./Fax: 220-3389 Mobil: 0630/338-9114

E-mail: legerszky.mihaly@upemal.hu

Józsefvárosi Önkormányzat  
Polgármesteri Hivatal

Városgazdálkodási és Pénzügyi Bizottság

1082 Budapest  
Baross u. 63-67.

### Tiszelt Városgazdálkodási és Pénzügyi Bizottsági

Mihály Legerszky Mihály, mint a Budapesti VIII. kerület, Rák Sz. u. 7. számú Társasház  
közös képviselői és kezelési végző ingatlankezelő, az alábbi kérvessel fordulok Önkhöz:

A Társasház a pulcra negyedben található, az ezredfordulón épült 23 albeletes, Társasház,  
melyben az Önkormányzati tulajdon része 1311/10000 fül, hányad.

A Társasház tulajdonosi közösségre, adás - vételi szerződést kötött a leendő eladáshoz, a vételi  
árban többek között, a Társasház külső homlokzat felújítása is szerepel, melyet a kivitelező

állvány építésével valósít meg.  
Az adás - vételi szerződés részleteiben ajánlatában, a kivitelező a közterület foglaltat engedély

kifizetésére 792.000,- Ft. összegget tervezett be. A tulajdonosok szeretnék, ha az Önkormányzati  
hozzájárulna a közterület használati díj méltányosságából történő elengedéshez, így a kivite-

lező által tervezett összeg, a Társasház közösségre egy, a felújításhoz kapcsolódó munkákat  
elvégzésére forrítunk.

Kérem Önöket, hogy méltányosságából a közterület használati díjat elengedni sziveskedjenek.

Budapest, 2015. június 15.

Tisztelettel:

TÁRSASHÁZ  
1085 Bp. Rák Sz. u. 7.  
Adasz: 2893056-1-42  
Számla: 1708001-20099201  
Legerszky Mihály  
közös képviselő



\* Robt St. N.Y.

VIII. Szék Szék a F.  
- területét megjelölve -

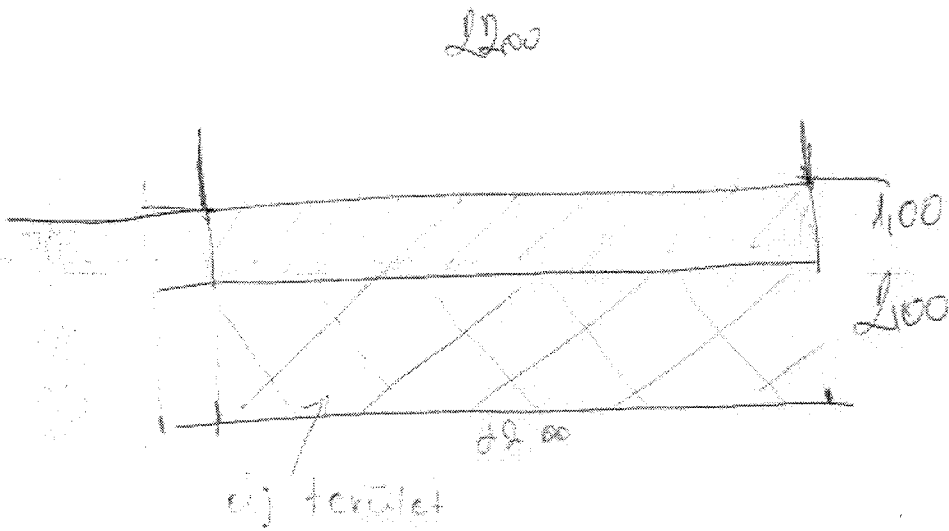

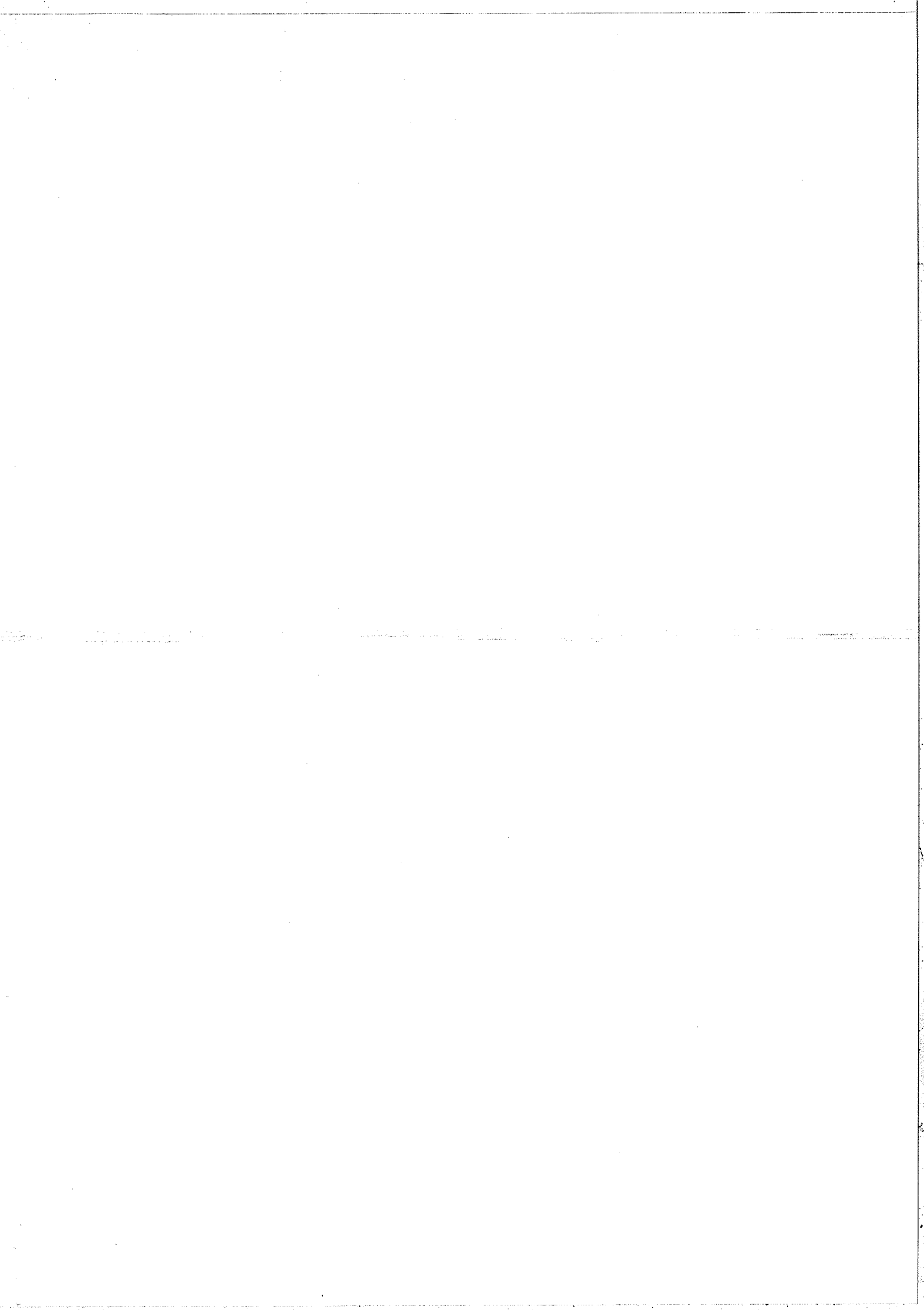

KRUDY u.

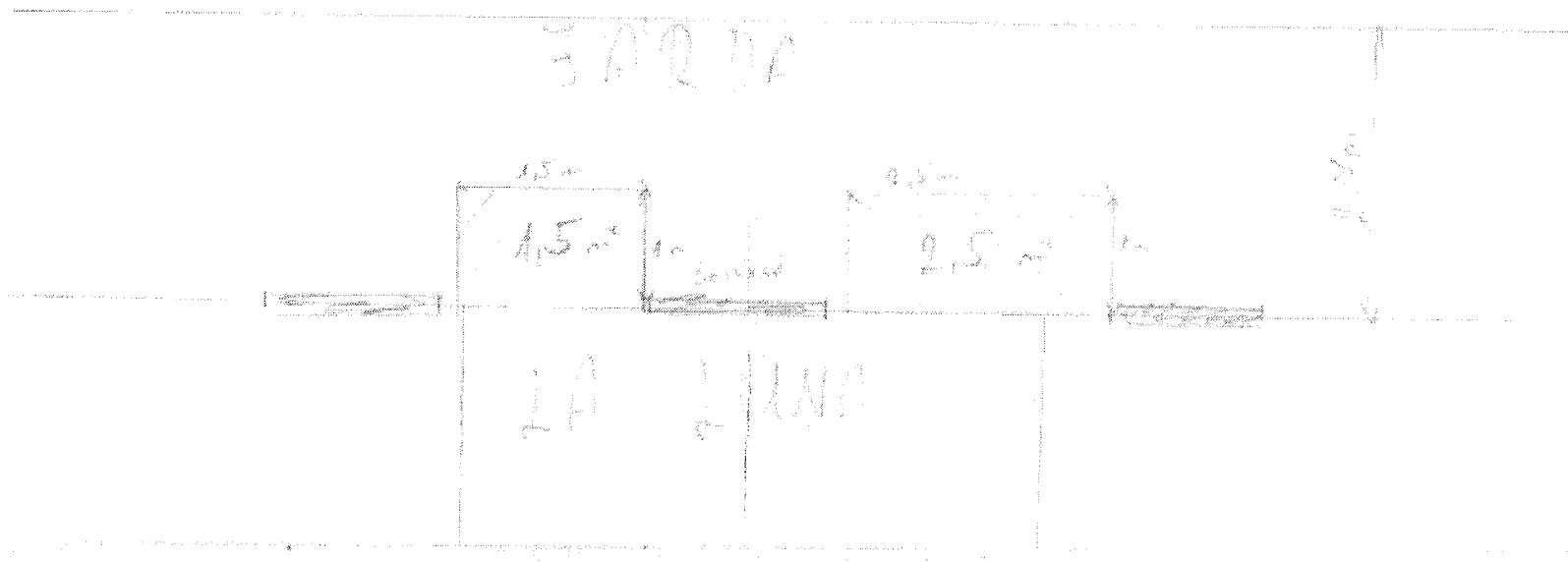

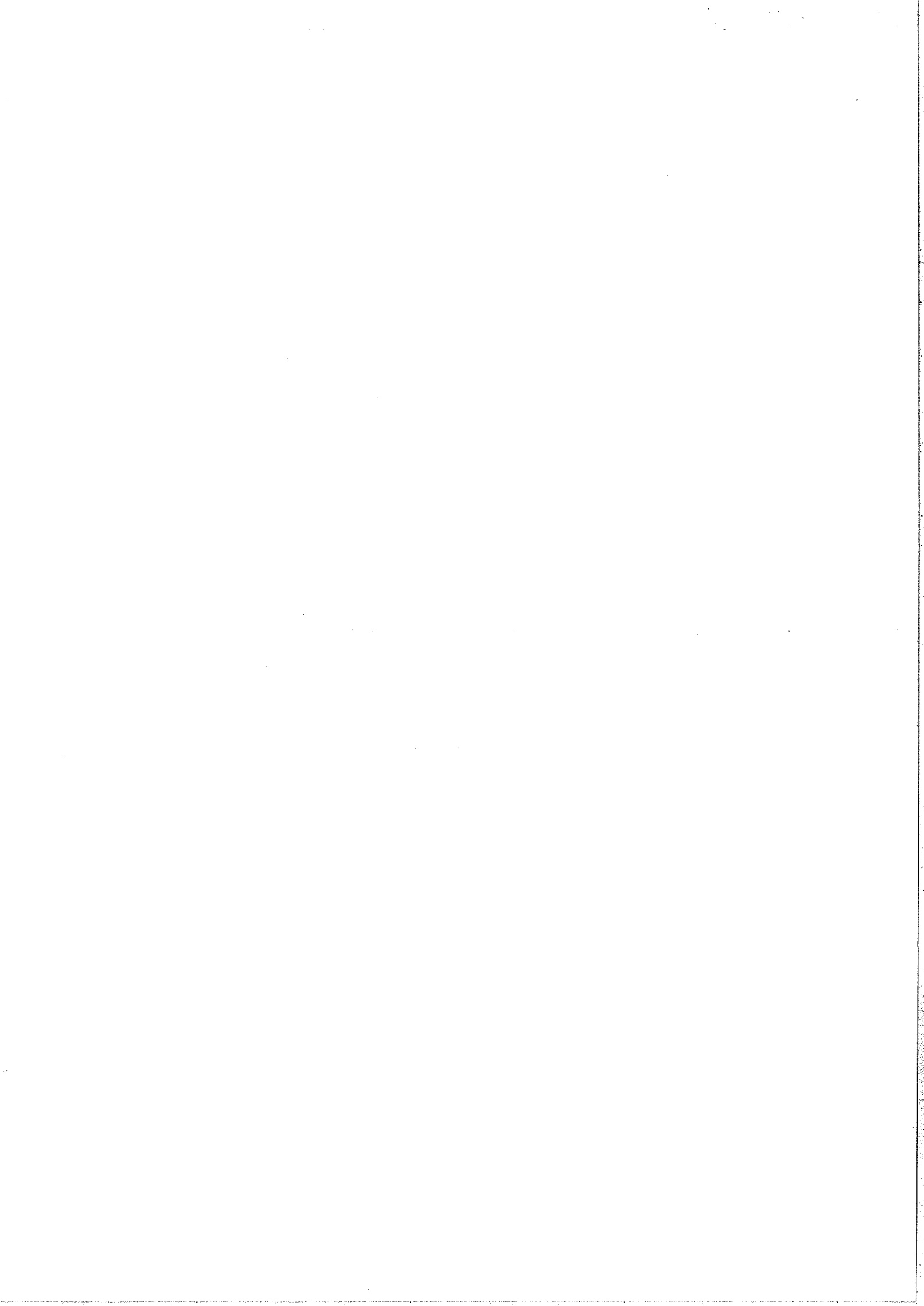



# Budapest VIII. Futó utca (Corvin sétány)

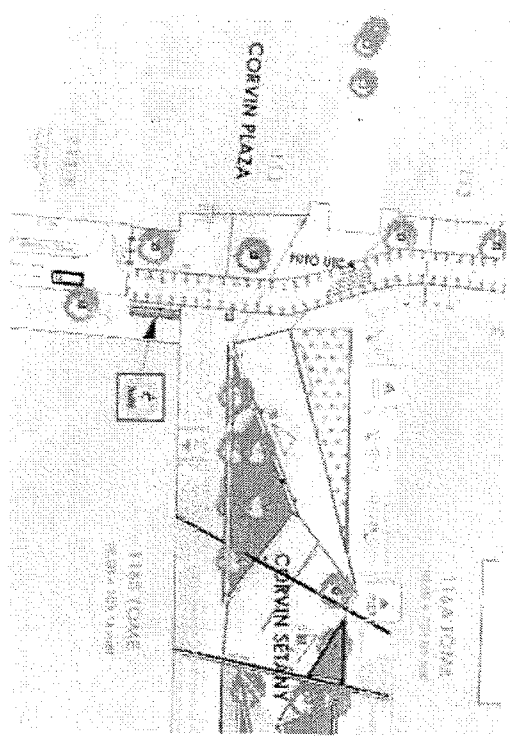

BUDAPEST VIII.  
FUTÓ UTCA  
KÖZLEKEDÉSI TERV



bubi

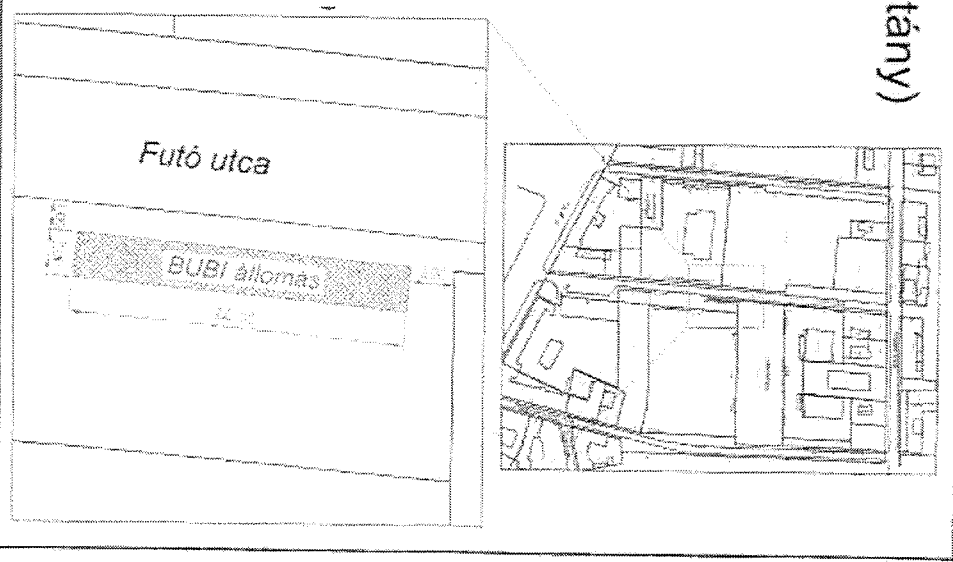

# Budapest VIII. Horváth Mihály tér

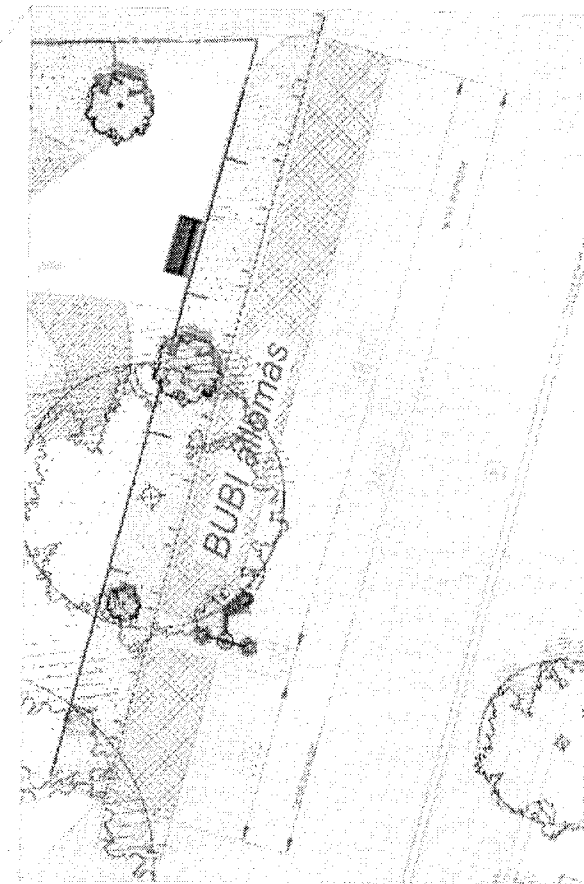
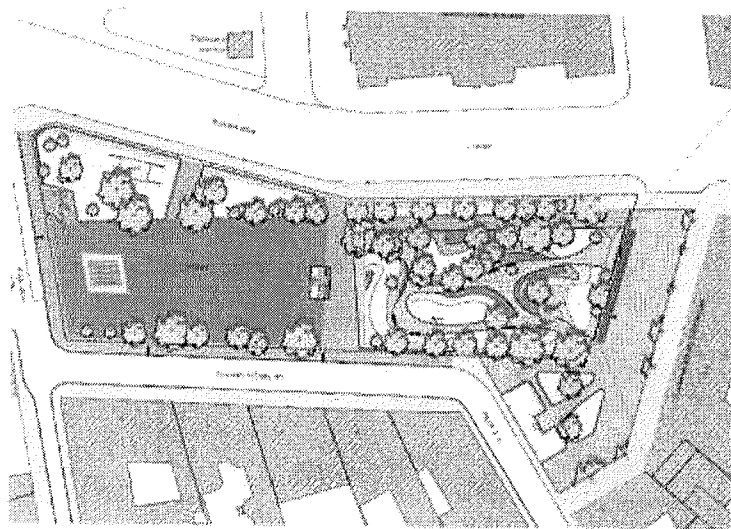



BUDAPEST FŐVÁROS VIII.  
KERÜLET  
JÓZSEFVÁROSI POLGÁRMESTERI  
HIVATAL

VAGYONGAZDÁLKODÁSI ÉS ÜZEMELTETÉSI  
ÜGYOSZTÁLY

**BKK Budapesti Közlekedési Központ Zrt.**

Budapest

Rumbach Sebestyén u. 19-21.  
1075

Iktatószám: 16-46/2015

Ügyintéző: Szabó Endre

Telefon: 459-2552

Fax: 333-1765

e-mail: szaboen@jozsefvaros.hu

**Tárgy: Tulajdonosi hozzájárulás a MOL Bubi rendszer bővítéséhez**

**Tisztelt Kérelmező!**

Hivatkozva a tárgyi ügyben érkezett megkeresésükre értesítjük, hogy a Józsefvárosi Önkormányzat Képviselő-testületének Városgazdálkodási és Pénzügyi Bizottsága **11/2015. (I. 12.)** számú határozatával megadta

#### **TULAJDONOSI HOZZÁJÁRULÁSÁT**

az alábbi feltételekkel:

A Városgazdálkodási és Pénzügyi Bizottság úgy dönt, hogy a Budapesti Közlekedési Központ Zrt. kérelmére a Budapest VIII. kerület Horváth Mihály téren (hrsz.: 35238/5), valamint a Futó utcában (hrsz.: 36314/11) MOL Bubi rendszer bővítése keretében kerékpár gyűjtőállomások telepítésének közterületi munkáihoz szükséges tulajdonosi hozzájárulását megadja a következő feltételekkel:

Ügyiratszám: 16-46/2015

Kérelmező: Budapesti Közlekedési Központ Zrt.

Helyszínek:

- Budapest VIII. kerület Horváth Mihály tér, a Budapesti Fazekas Mihály Általános Iskola és Gimnáziummal szemben, a szervizút park felőli oldalán térkő burkolatú járda burkolatfűrésésével **érintett**,
- Budapest VIII. kerület Futó utca, Corvin sétánynál lévő sarkon a Mlinar pékség előtt térkő burkolatú járda burkolatfűrésésével **érintett**,

Feltételek és kikötések:

1. Jelen tulajdonosi hozzájárulás a beruházót (építetőt) nem mentesíti az építéshez szükséges egyéb szakhatósági és hatósági engedélyek beszerzése alól.
2. A beruházónak (építetőnek) a közútkezelői és munkakezdési (burkolatbontási) hozzájárulást a vonatkozó rendelet (19/1994. (V.31.) KHVM rendelet) szerinti mellékletek csatolásával a Budapest Főváros, VIII. kerület Polgármesteri Hivatal, Hatósági Ügyosztálytól előzetesen meg kell kérni, és az abban foglaltakat maradéktalanul be kell tartani.

- Hozzájárulásokról értesül:
- 1.) Cimzen
  - 2.) JPI Eptésügyi Iroda
  - 3.) Irtató

Pénzes Anikó  
Egyesületi vezető

Budapest, 2015. január 14.

- 3. Az engedélyes köteles a munkák (helyreállítás) elkészültekor a közterület kezelőjénél (KVI) a közterület tulajdonosát is értesíteni.
- 4. Jelen tulajdonosi hozzájárulás csak az engedélyező szervezet, szakhatóságok előírásainak maradéktalan betartásával, a döntés napjától számított 1 évig érvényes.



BUDAPESTI FŐVÁROS VIII.  
KERÜLETI  
JÓZSEFVÁROSI POLGÁRMESTERI  
HIVATAL

VAGYONGAZDALKODÁSI ÉS ÜZEMELTETÉSI  
EGYESÜLET



A kérelmező tudomásul veszi, hogy

- a kérelem benyújtása nem jogosítja fel a közterület használatára,
- a 18/2013. (IV. 24.) önkormányzati rendelet 17. § (1) bekezdése szerint a közterület használatáért közterület-használati díjat köteles fizetni,
- a közterületen kizárólag a 210/2009. (IX.29.) Kormányrendelet 12. § (1) bekezdése alapján a rendelet 5. mellékletében meghatározott termékek árusíthatók.

A kérelemhez a kérelmezőnek az alábbi melléleteket kell csatolnia: (A csatolt mellékletet kérjük X-el jelölni)

1. A közterületen folytatni kívánt tevékenység gyakorlására fejjogosító egyszerű okirat másolatát:	
- egyéni vállalkozás esetén: vállalkozói igazolványt,	
- gazdasági társaság, egyéni cég esetén: 30 napnál nem régebbi cégkivonat, aláírási címpéldányt,	X
- társadalmi és egyéb szervezetek esetében: a nyilvántartásba-vételüket igazoló okiratot,	
- östermelők esetén östermelői igazolványt.	
2. Az igényelt területre vonatkozó helyszínt ábrázoló vázlatot, amelyen szerepelnie kell a környező utcáknak is. A vázlaton az igényelt területnek - a szükséges méretekkel - úgy kell szerepelnie, hogy annak nagysága, elhelyezkedése egyértelműen megállapítható legyen (TERASZ, PAVILON ESETÉN: annak szélessége, hosszúsága; a terasz, pavilon szélének az épület homlokzati falától és a járda szélével való távolsága; terasz esetén annak az üzletnek a bejáratától való távolsága, amelyikhez tartozik; méterben mérve).	X
3. Az elhelyezni kívánt építmény, létesítmény, berendezés műszaki leírását és terveit; <i>teraszkérelmekhez a helyszín fotóját is csatolni szükséges.</i>	X
4. Meglévő létesítményre vonatkozó közterület-használati hozzájárulás megújítása esetén - városképvédelmi szempontok figyelembevételére miatt - fényképfelvételt kell becsatolni.	
5. <i>Építési engedélyhez kötött építmény esetében vagy építési munkálatokkal összefüggő közterületi-használat esetében az építetől kapott meghatalmazási és a jogszabályban előírt esetekben a jogerős építésügyi hatósági engedélyt csatolni szükséges.</i>	
6. Közút igénybevétele esetén - a 2. pontban foglalt helyszínrajzon túl - a vonatkozó helyszínt ábrázoló forgalomtechnikai vázrajzot, amely beszerezhető a BKK Közúti Közlekedési Igazgatóság Közútkezelési Főosztály, Forgalomtechnikai Osztályán.	

**Figyelmeztetés:**

A hiánytalanul kitöltött kérelemnyomtatvány és az előírt mellékletek csatolásán túl, a pontos és egyértelmű helymeghatározás, valamint a meglévő létesítmény fotója elengedhetetlen a benyújtott kérelem érdemi elbírálásához!

A közterület-használatot - különösen - az alábbi jogszabályok szabályozzák:

- a Magyarország helyi önkormányzatairól szóló 2011. évi CLXXXIX. törvény
- a Józsefvárosi Önkormányzat tulajdonában lévő közterületek használatáról és használatának rendjéről szóló 18/2013. (IV.24.) önkormányzati rendelet
- Józsefvárosi Kerületi Építési Szabályzatáról szóló 66/2007.(XII.12.) önkormányzati rendelet
- Budapesti Városrendezési és Építési Keretszabályzatról szóló 47/1998.(X.15.) Főv. Kgy. rendelet

**NYILATKOZAT**

- Alulírott **hozzájárulok** személyes és különleges adataim (hozzátartozóim személyes adatai) a kezeléséhez és az eljáró hatóság felé továbbításához a jogosultság megállapítása és teljesítése céljából.
- Kérelmem benyújtásakor a Polgármesteri Hivatal Vagyongazdálkodási és Üzemeltetési Ügyosztály ügyintézőjétől tájékoztatást kaptam - melyet tudomásul vettem - az eljárás megindításának napjáról, az ügyintézési határidőről, az ügyemre irányadó jogszabály rendelkezéseiről, jogaimról és kötelezettségemről, továbbá kötelezettségem elmulasztásának jogkövetkezményeiről, a hivatali elérhetőségről.
- **Kijelentem**, hogy kérelmem teljesítése esetén a 2004. évi CXL. tv. 73/A. § (1) bekezdés b) pontja alapján a felelősségi jogomról lemondok. **Tudomásul veszem**, hogy ezáltal az ügyemben hozott határozat annak közlésekor jogerőre emelkedik.

Budapest, 2011. év 05. hó 27. nap.

  
KÉRELMEZŐ ALÁÍRÁSA

## CÍMPÉLDÁNY

Alulírott Nyujtó János születési neve: Nyujtó János, anyja neve: Ondó Julianna, 2700 Cegléd, Budai út 44. szám alatti lakos, mint a NAGYKÖRÖS TŰZÉP Kereskedelmi és Szolgáltató Korlátolt Felelősségű Társaság (rövidített neve: NAGYKÖRÖS TŰZÉP Kft. székhelye: 2750 Nagykörös, Vásárszél út 3. szám) vezető tisztségviselője a céget akként jegyzem, hogy az előre írt vagy gépeit, előre nyomott vagy nyomtatott cégszöveg alá az aláírást az alábbi módon önállóan vezetem rá.

Cegléd, 2006. szeptember 26.



Nyujtó János

Ügyszám: 1413/60.747/2006.

## Tanúsítvány

Alulírott közjegyző tanúsítom, hogy Nyujtó János születési neve: Nyujtó János, aki Cegléden, 1966. május hónap 02. napján született, anyja neve: Ondó Julianna, aki személyazonosságát a 992096DA okmányazonosítójú személyazonosító igazolványával, lakcímét a 366536 ML számú lakcímet igazoló hatósági igazolványával igazolta, 2700 Cegléd, Budai út 44. szám alatti lakos, a fenti CÍMPÉLDÁNYT a mai napon előttem saját kezűleg írta alá.

Ez a tanúsítvány a címpéldány okiratra vezetett aláírás valóságát bizonyítja.

Kelt Cegléden, 2006. /Kettőezer-hatodik/ év szeptember hónap 26. /Huszonhatodik/ napján.

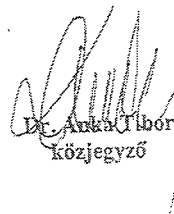

Dr. Anka Tibor  
közjegyző

## Teljes körű meghatalmazás

Nyujtó János (született: 1966.05.02., születési helye: Cegléd, anyja neve: Ondó Julianna, lakcíme: 2700 Cegléd budai út 44., személy igazolvány száma:609557TA ), a Nagykőrös Tüzép kft. adószám:13477682-2-13 ügyvezető igazgatója, meghatalmazom **Nyujtó Csabát** (született: 1993.09.30., születési helye: Budapest, anyja neve: Kassik Éva, lakcíme: 2700 Cegléd budai út 44., személy igazolvány száma: ), hogy a Nagykőrös Tüzép kft. minden hatóságnál, minden hivatalos ügyében teljes körűen helyettem eljárjon. Meghatalmazásom határozatlan ideig érvényes.

Cegléd, 2015.05.10.

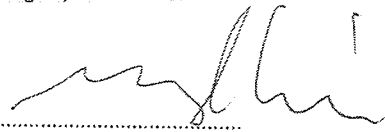

Meghatalmazó

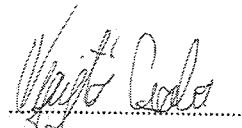

Meghatalmazott  
178938SA

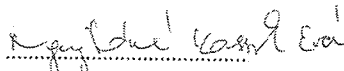

Tanu aláírása

Nyujtóné Kassik Éva  
335033IA  
2700, Cegléd budai út 44.



Tanu aláírása

Nyujtó János  
872676RA  
1056, Budapest Molnár utca 47-49



## Tárolt Cégekivonat

A Cg.13-09-103036 cégjegyzékszámú NAGYKÖRÖS TŰZÉP Kereskedelmi és Szolgáltató Korlátolt Felelősségű Társaság (2750 Nagykörös, Vásárszéi út 3.) cég 2015. május 24. napján hatályos adatai a következők:

### I. Cégformálási független adatok

1. **Általános adatok**  
Cégjegyzékszám: 13-09-103036  
Cégforma: Korlátolt felelősségű társaság  
Bejegyzve: 2005/04/20
2. **A cég elnevezése**  
2/1. NAGYKÖRÖS TŰZÉP Kereskedelmi és Szolgáltató Korlátolt Felelősségű Társaság  
Hatályos: 2005/04/20 ...
3. **A cég rövidített elnevezése**  
3/1. NAGYKÖRÖS TŰZÉP Kft.  
Hatályos: 2005/04/20 ...
5. **A cég székhelye**  
5/1. 2750 Nagykörös, Vásárszéi út 3.  
Hatályos: 2005/04/20 ...
6. **A cég telephelye(i)**  
6/3. 2750 Nagykörös, Szurdok d 2.  
Hatályos: 2005/04/20 ...
7. **A cég fióktelepe(i)**  
7/1. HU-2225 Üllő, Malom út 2.  
A változás időpontja: 2007/03/26  
Bejegyzés kelte: 2007/04/11 Közzétéve: 2007/05/03  
Hatályos: 2007/03/26 ...
8. **A létesítő okirat kelte**  
8/1. 2005. március 4.  
Hatályos: 2005/04/20 ...  
8/2. 2005. május 17.  
Hatályos: 2005/06/15 ...  
8/3. 2007. március 26.  
Bejegyzés kelte: 2007/04/11 Közzétéve: 2007/05/03  
Hatályos: 2007/04/11 ...  
8/4. 2008. november 10.  
Bejegyzés kelte: 2008/11/14 Közzétéve: 2009/12/04  
Hatályos: 2008/11/14 ...  
8/5. 2013. február 25.  
Bejegyzés kelte: 2013/09/05 Közzétéve: 2013/09/26  
Hatályos: 2013/09/05 ...
- 9/2. **A cég tevékenysége**  
9/103. 1610 Víz Fűtészárnyagytárás  
Bejegyzés kelte: 2013/02/03 Közzétéve: 2013/02/28  
Hatályos: 2013/02/03 ...

9/122.	2362 '08	Építési gipsztermék gyártása Bejegyzés kelte: 2013/02/03 Közzétéve: 2013/02/28 Hatályos: 2013/02/03 ...
9/123.	3831 '08	Használt eszköz bontása Bejegyzés kelte: 2013/02/03 Közzétéve: 2013/02/28 Hatályos: 2013/02/03 ...
9/124.	3832 '08	Hulladék újrahasznosítása Bejegyzés kelte: 2013/02/03 Közzétéve: 2013/02/28 Hatályos: 2013/02/03 ...
9/125.	4120 '08	Lakó- és nem lakó épület építése Bejegyzés kelte: 2013/02/03 Közzétéve: 2013/02/28 Hatályos: 2013/02/03 ...
9/126.	4213 '08	Híd, alagút építése Bejegyzés kelte: 2013/02/03 Közzétéve: 2013/02/28 Hatályos: 2013/02/03 ...
9/127.	4221 '08	Folyadék szállítására szolgáló közmű építése Bejegyzés kelte: 2013/02/03 Közzétéve: 2013/02/28 Hatályos: 2013/02/03 ...
9/128.	4222 '08	Elektromos, híradás-technikai célú közmű építése Bejegyzés kelte: 2013/02/03 Közzétéve: 2013/02/28 Hatályos: 2013/02/03 ...
9/129.	4299 '08	Egyéb m.n.s. építés Bejegyzés kelte: 2013/02/03 Közzétéve: 2013/02/28 Hatályos: 2013/02/03 ...
9/130.	4321 '08	Villanyzerelés Bejegyzés kelte: 2013/02/03 Közzétéve: 2013/02/28 Hatályos: 2013/02/03 ...
9/131.	4391 '08	Tetőfedés, tetőszerkezet-építés Bejegyzés kelte: 2013/02/03 Közzétéve: 2013/02/28 Hatályos: 2013/02/03 ...
9/132.	4399 '08	Egyéb speciális szaképítés m.n.s. Bejegyzés kelte: 2013/02/03 Közzétéve: 2013/02/28 Hatályos: 2013/02/03 ...
9/133.	4511 '08	Személygépjármű-, könnyűgépjármű-kereskedelem Bejegyzés kelte: 2013/02/03 Közzétéve: 2013/02/28 Hatályos: 2013/02/03 ...
9/134.	4519 '08	Egyéb gépjármű-kereskedelem Bejegyzés kelte: 2013/02/03 Közzétéve: 2013/02/28 Hatályos: 2013/02/03 ...
9/135.	4520 '08	Gépjárműjavítás, -karbantartás Bejegyzés kelte: 2013/02/03 Közzétéve: 2013/02/28 Hatályos: 2013/02/03 ...
9/136.	4531 '08	Gépjárműalkatrész-nagykereskedelem Bejegyzés kelte: 2013/02/03 Közzétéve: 2013/02/28 Hatályos: 2013/02/03 ...
9/137.	4532 '08	Gépjárműalkatrész-kiskereskedelem Bejegyzés kelte: 2013/02/03 Közzétéve: 2013/02/28 Hatályos: 2013/02/03 ...
9/138.	4941 '08	Közúti áruszállítás Bejegyzés kelte: 2013/02/03 Közzétéve: 2013/02/28 Hatályos: 2013/02/03 ...

- 9/140. 6499 '08 M.n.s. egyéb pénzügyi közvetítés  
Bejegyzés kelte: 2013/02/03 Közzétéve: 2013/02/28  
Hatályos: 2013/02/03 ...
- 9/141. 6619 '08 Egyéb pénzügyi kiegészítő tevékenység  
Bejegyzés kelte: 2013/02/03 Közzétéve: 2013/02/28  
Hatályos: 2013/02/03 ...
- 9/143. 7739 '08 Egyéb gép, tárgyú eszköz kölcsönzése  
Bejegyzés kelte: 2013/02/03 Közzétéve: 2013/02/28  
Hatályos: 2013/02/03 ...
- 9/144. 8299 '08 M.n.s. egyéb kiegészítő üzleti szolgáltatás  
Bejegyzés kelte: 2013/02/03 Közzétéve: 2013/02/28  
Hatályos: 2013/02/03 ...
- 9/146. 6820 '08 Saját tulajdonú, bérelt ingatlan bérbeadása, üzemeltetése  
Főtevékenység,  
Bejegyzés kelte: 2014/02/17 Közzétéve: 2014/03/06  
Hatályos: 2014/02/17 ...
- 9/146. 4721 '08 Zldség, gyümölcs kiskereskedelme  
Bejegyzés kelte: 2015/05/19 Közzétéve: 2015/05/21  
Hatályos: 2015/05/19 ...
- 9/147. 4725 '08 Ital-kiskereskedelem  
Bejegyzés kelte: 2015/05/19 Közzétéve: 2015/05/21  
Hatályos: 2015/05/19 ...
- 9/148. 5610 '08 Éttermi, mozgó vendéglátás  
Bejegyzés kelte: 2015/05/19 Közzétéve: 2015/05/21  
Hatályos: 2015/05/19 ...
- 9/149. 4781 '08 Élelmiszer, ital, dohányáru piaci kiskereskedelme  
Bejegyzés kelte: 2015/05/19 Közzétéve: 2015/05/21  
Hatályos: 2015/05/19 ...
11. A cég jegyzett tőkéje
- 11/1.
- | Megnevezés            | Összeg     | Pénznem |
|-----------------------|------------|---------|
| Pénzbeli hozzájárulás | 63 000 000 | Ft      |
| Összesen              | 63 000 000 | Ft      |
- Hatályos: 2005/04/20 ...
13. A képviselőre jogosult(ak) adatai
- 13/4. Nyujtó Jánca (an.: *Oriád Julianna*)  
Születési ideje: 1966/05/02  
2700 Cegléd, Budai út 44.  
Adóazonosító jele: 8362803770  
A képviselő módja: önálló  
Együttes képviselő esetén ez a személy mindig az egyik aláíró.  
A képviselőre jogosult tisztsége: ügyvezető (vezető tisztségviselő)  
Jogviszony kezdete: 2007/03/26  
A változás időpontja: 2013/02/25  
Bejegyzés kelte: 2013/09/05 Közzétéve: 2013/09/26  
Hatályos: 2013/02/25 ...
14. A könyvvizsgáló(k) adatai
- 14/1. Rizsneré Sajerman Éva (an.: *Margi Otília*)  
2700 Cegléd, Teleki u 19.  
Jogviszony kezdete: 2005/03/04  
Jogviszony vége: 2010/03/04  
Hatályos: 2005/04/20 ...
16. A jogelőd cég(ek) adatai
- 16/1. B. Tóth és társa Kereskedelmi és Szolgáltató Koriátolt Felelősségű Társaság

Cégjegyzékszám: 03-09-102499

Cégjegyzékszám:

11031442-2-03

Adószám:

Hatályos: 2005/04/20 ...

20. A cég statisztikai számjele  
20/3. 13477682-6820-113-13.  
Bejegyzés kelte: 2014/02/18 Közzétéve: 2014/03/06  
Hatályos: 2014/02/18 ...

21. A cég adószáma  
21/4. Adószám: 13477682-2-13.  
Adószám státusza: érvényes adószám  
Státusz kezdete: 2005/04/21  
A változás időpontja: 2005/04/21  
Bejegyzés kelte: 2013/02/07 Közzétéve: 2013/03/28  
Hatályos: 2005/04/21 ...

32. A cég pénzforgalmi jelzőszáma  
32/1. 10103812-54429000-01000005  
A számla megnyitásának dátuma: 2005/07/08.  
A pénzforgalmi jelzőszámot a Budapest Bank Zrt. Ceglédi Fiók (2700 Cegléd, Rákóczi út 2.) kezeli.

01-10-041037

Cégjegyzékszám:

Hatályos: 2005/07/13 ...

45. A cég elektronikus elérhetősége  
45/1. A cég e-mail címe: [dbau-trans2000@t-online.hu](mailto:dbau-trans2000@t-online.hu)  
A változás időpontja: 2008/11/10  
Bejegyzés kelte: 2008/11/14 Közzétéve: 2008/12/04  
Hatályos: 2008/11/10 ...

## II. Cégformától függő adatok

1. A tag(ok) adatai  
1/3. Nyujtó János (en.: Ondó Julianna)  
Születési ideje: 1986/05/02  
2700 Cegléd, Budai út 44.  
A tagsági jogviszony kezdete: 2005/05/17  
A váltás időpontja: 2013/02/25  
Bejegyzés kelte: 2013/09/05 Közzétéve: 2013/09/26  
Hatályos: 2013/02/25 ...

Készült: 2015/05/24 12:51:25.  
Microsec Céginformációs szolgáltató

### Összefoglaló leírás

Szeretnénk kockázott dinnyét műanyag pohárban fiatalos és modern standon a Corvin-negyed területén értékesíteni.

A standon történne a már feldolgozott és csomagolt dinnyék hűtése, amit a standba szerelt hűtőkkel oldanánk meg. A standon elérhető készlet körülbelül 2-3 óráig elegendő, amit folyamatos újratöltéssel frissítenénk.

A stand a vásárlók sorban állása esetére fenntartott területtel összesen 3m<sup>2</sup>. A stand mobilitásának köszönhetően egy közeli tároló helyiségből közvetlen nyitás előtt a lefoglalt területre vinnénk és zárás után visszavinnénk a standot.

Forint és euró fizetés lebonyolítását vállalnánk, ami egy online pénztárgépekkel történne.

A nyitvatartást 10:00-tól 21:30-ig tervezzük.

### Technikai leírás

Árusítási egység hossza: 1,6m

Árusítási egység szélessége: 0,8 m

Össz. terület: 3m<sup>2</sup>

Magassága: 2,9m

Mobilitás: fékkel rögzített guruló kerék

Anyag: Inox fémváz, kezelt fenyőlap borítás

1

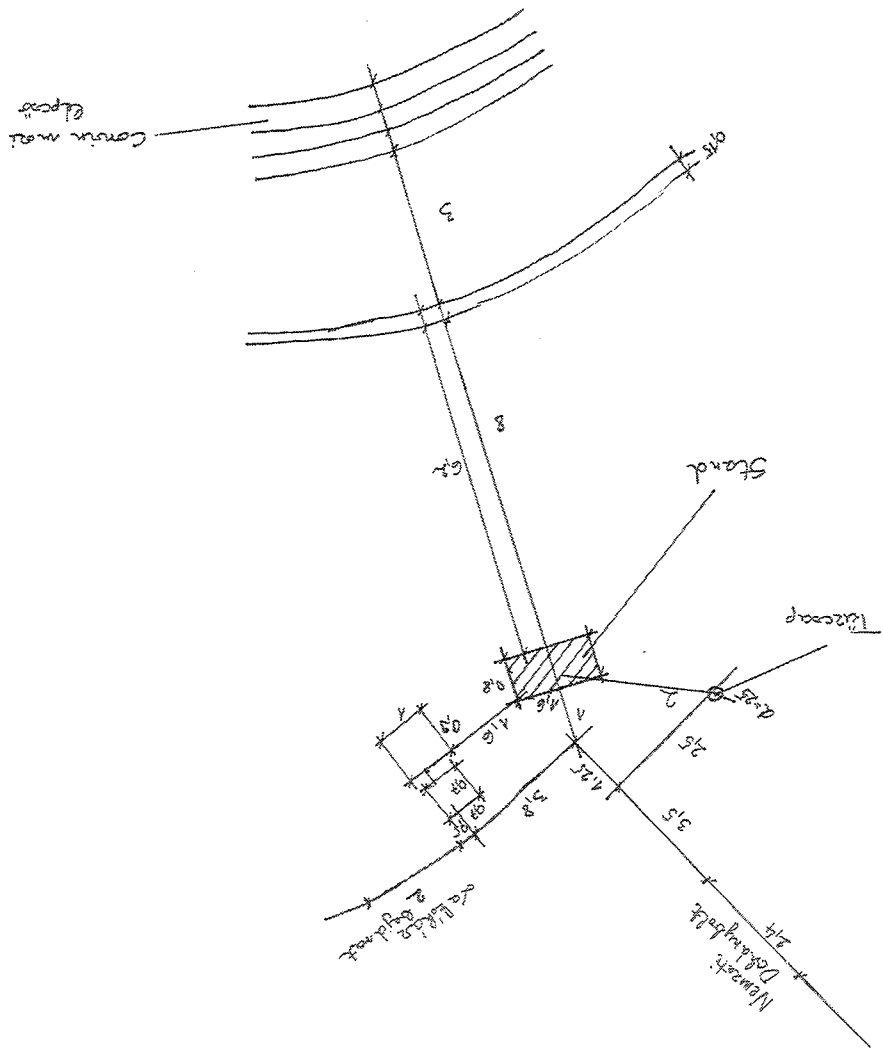

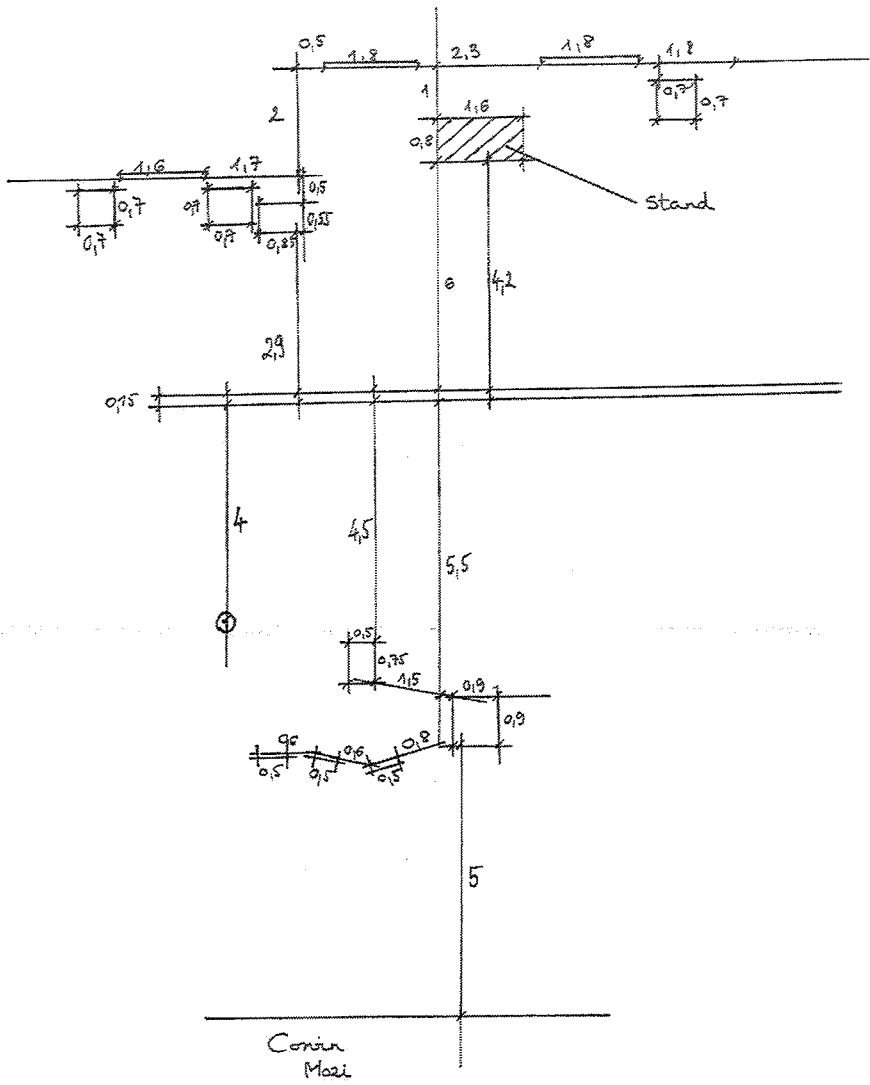

3

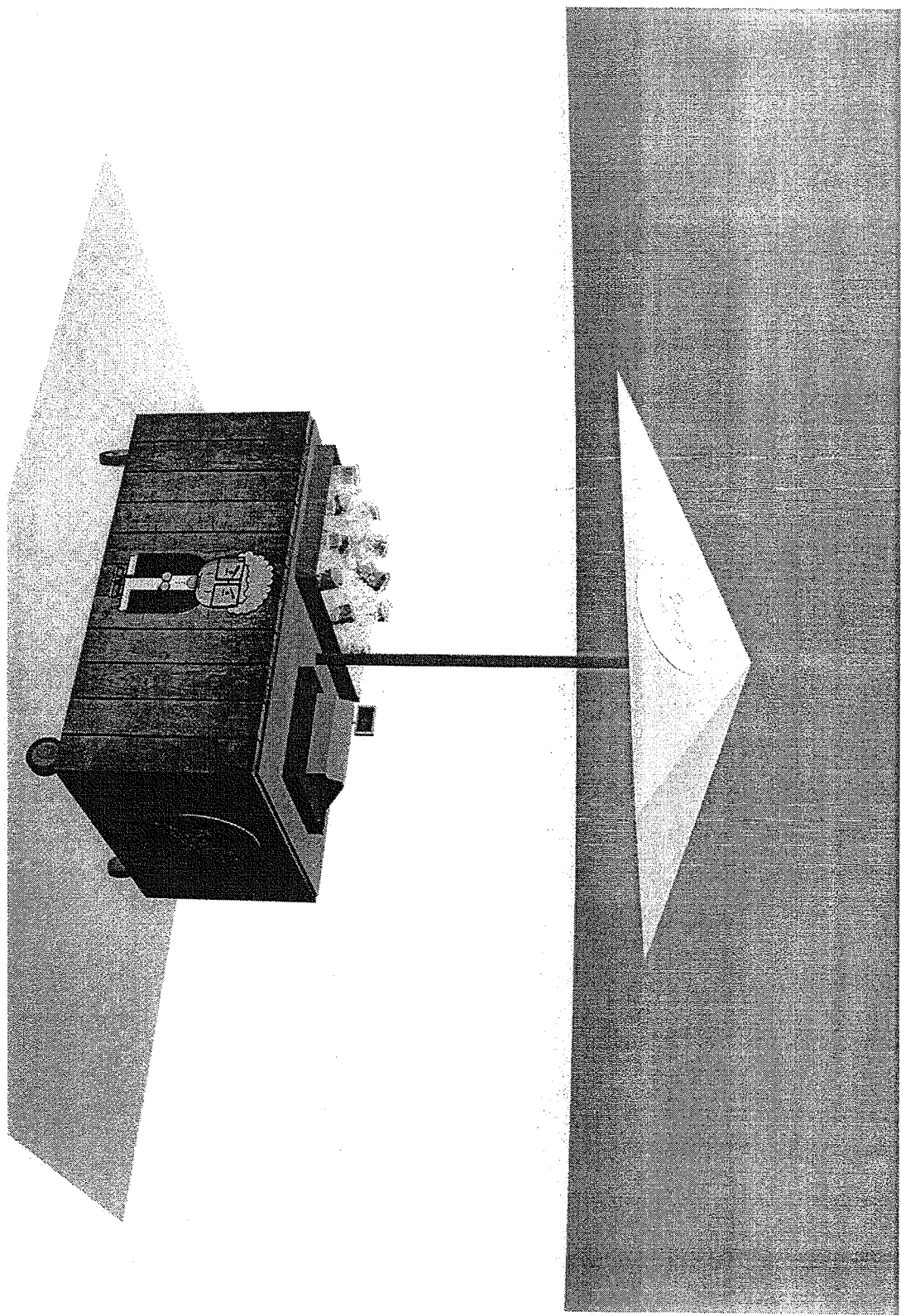



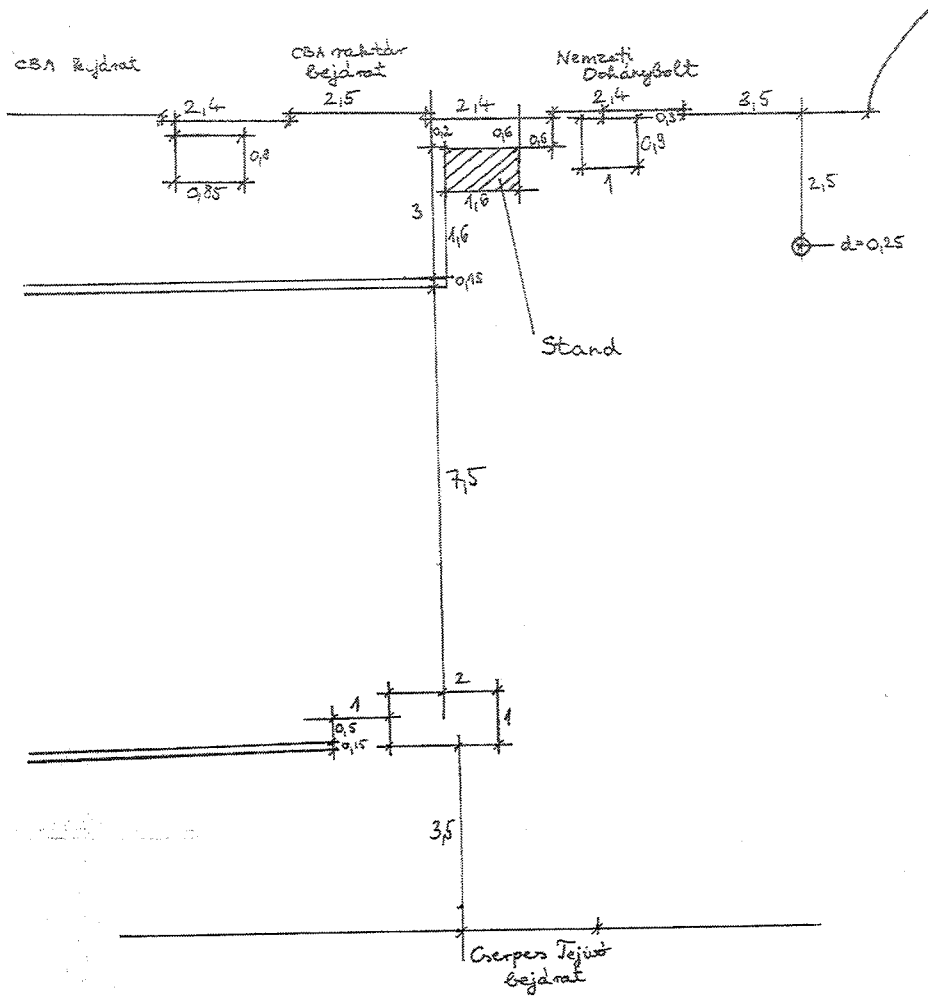

Megbeszéltek alapján erre nem szeretnék igényt bejelenteni.

(2)

2015. 05. 17.

fresh point33e4\_0070.jpg

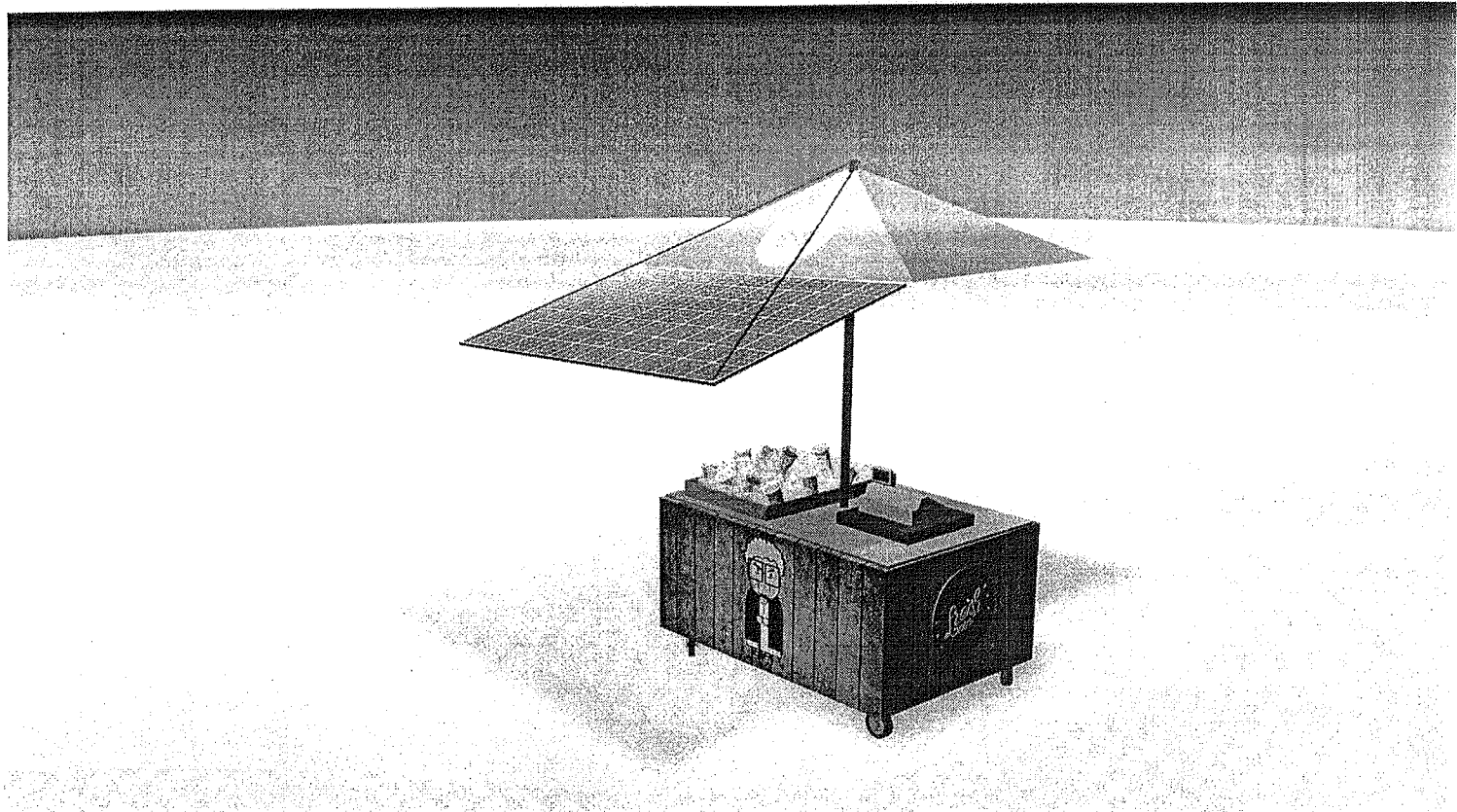

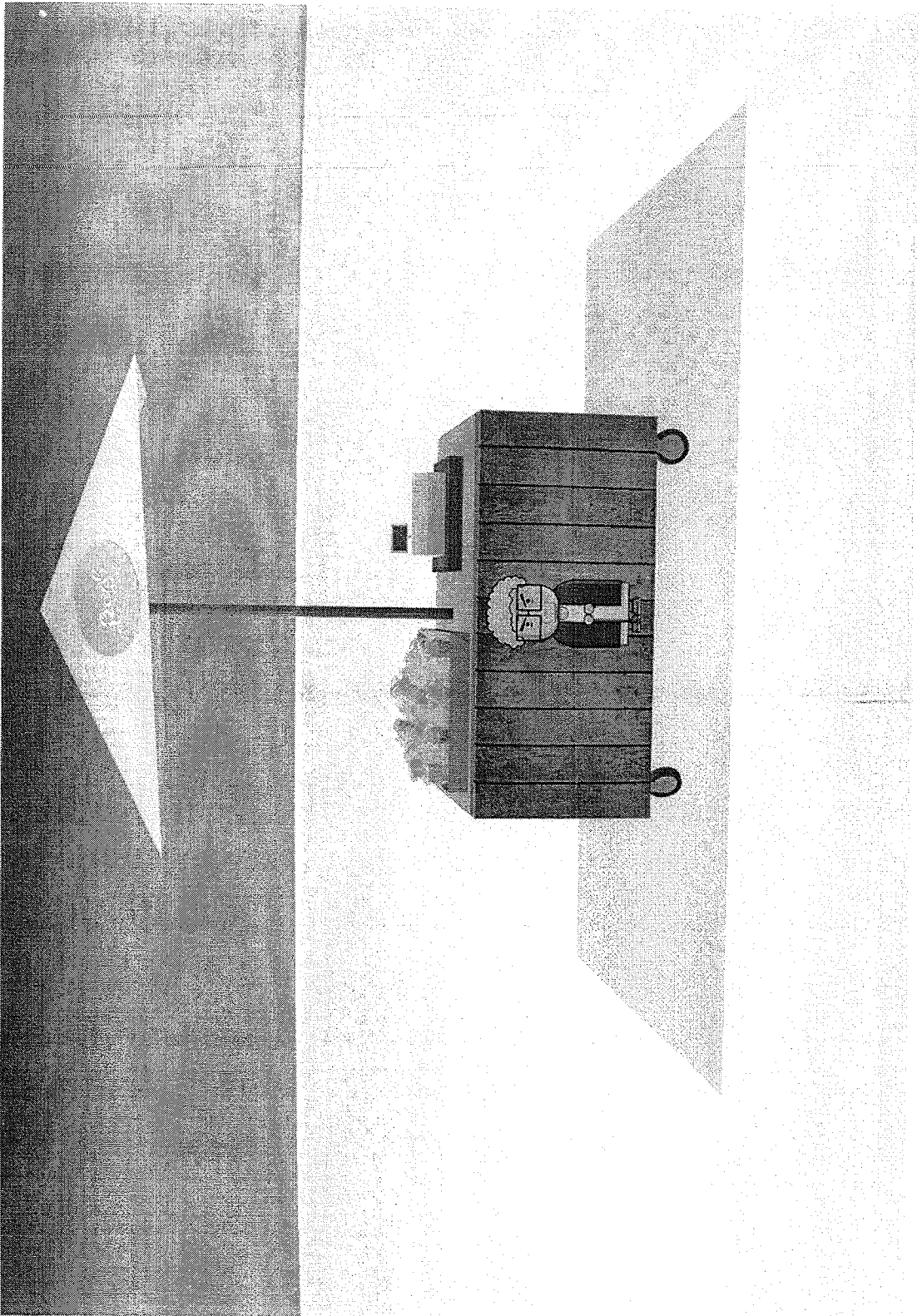

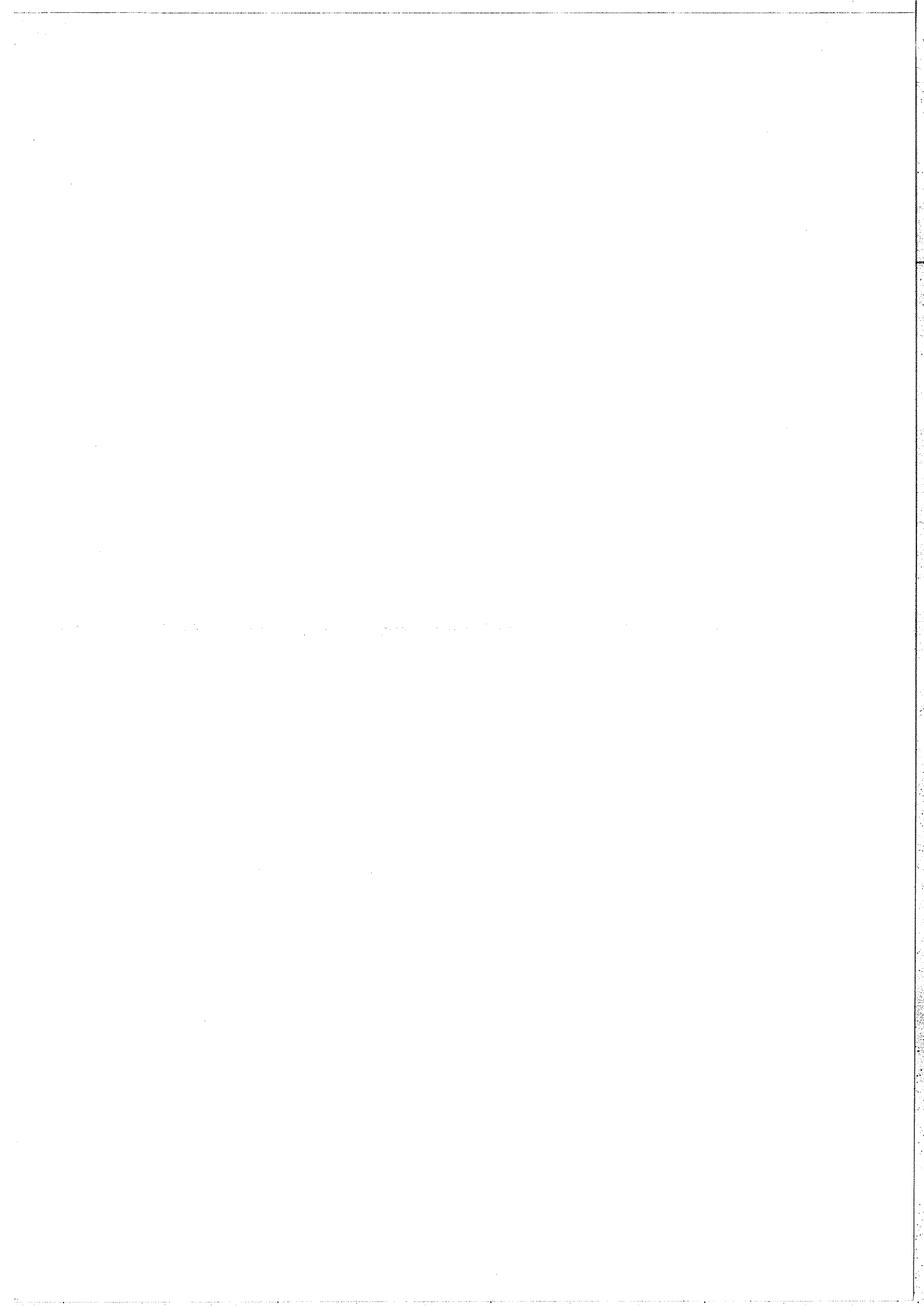

Budapest Főváros VIII. kerület Józsefvárosi Önkormányzat Polgármesteri Hivatala  
Vagyongazdálkodási és Üzemeltetési Ügyosztály  
1082 Budapest  
Baross utca 83-87.

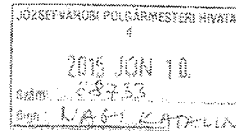

### K É R E L E M

a Józsefvárosi Önkormányzat tulajdonában lévő közterület használatához

*Kérjük a nyomtatványt olvashatóan, nyomtatott betűvel kitölteni!*

#### Gazdasági társaságok, egyéni cég, társadalmi és egyéb szervezetek esetében:

Kérelmező neve: .....Borosoki Kft..... telefon: 20/4499190.....  
Kapcsolattartó ügyintéző neve: ..Kemenesi Zoltán..... telefon: 20/4499190.....  
Székhelye: irsz.: 2016 helység: ..Leányfalu..... (u., tér): Kemping u..... szám: ..24.....  
Cégjegyzék szám/ Nyilvántartási szám: ..13-09-167174.....  
Bankszámlaszáma: ..... - ..... - .....  
Adószáma: 23975653 - 2 - 13

#### Egyéni vállalkozás esetében:

Kérelmező neve: ..... telefon: .....  
Lakcíme: irsz.: ..... helység: .....  
Vállalkozó nyilvántartási száma: .....  
Adószáma: ..... - ..... - .....  
Bankszámlaszáma: ..... - ..... - .....  
Józsefvárosi Önkormányzat Polgármesteri Hivatala  
2015 JUN 10.  
szám: 68733  
Melléklet: 3  
Gazdálkodás: Nagy Katalin  
Helység: Leányfalu

#### Magánszemélyek esetében:

Kérelmező neve: ..... telefon: .....  
Lakcíme: irsz.: ..... helység: ..... (u., tér): ..... szám: .....  
Születési helye: ..... ideje: ..... év ..... hó ..... nap, anyja neve: .....

**Megjegyzés:** Fenti adatok közlése a közterület-használati kérelmek elbírálásához, a közterület-használatok ellenőrzéséhez szükségesek. Az adatokat a Polgármesteri Hivatal és a Józsefvárosi Közterület-felügyelet kezeli. Jelen tájékoztató a 2011. évi CXII. törvény alapján.

Közterület-használat ideje: 2015 év 06 hó 01 naptól - 2017 év 10 hó 31 napig

(Több időpont-, helyszín esetén kérünk listát mellékelni!)

Közterület-használat célja: vendéglátó egység teresza.....

Közterület nagysága: ..... m<sup>2</sup>/db

Közterület helye: Budapest, VIII. kerület Corvin sétány (utca, tér).....2/b.....szám előtti: járdán, úttesten, zöldterületen vagy .....

Egyéb (LEVELEZÉSI CÍM, amennyiben a fenti adatoktól eltér, stb.):

Az „A” jelű - 36,31 m<sup>2</sup> - teraszra az engedélyt 2015. június 10. május 15-étől 2018. október 31-éig, a „B” jelű - 40 m<sup>2</sup> - teraszra pedig 2015. június 15-étől 2015. szeptember 30-áig kérem megadni.

*Kérjük a túloldalon jelzett mellékleteket csatolni, és a kérelemnyomtatványt aláírni szíveskedjék!*

A kérelmező tudomásul veszi, hogy

- a kérelem benyújtása nem jogosítja fel a közterület használatára,
- a 18/2013. (IV. 24.) önkormányzati rendelet 17. § (1) bekezdése szerint a közterület használatáért közterület-használati díjat köteles fizetni,
- a közterületen kizárólag a 210/2009.(IX.29.) Kormányrendelet 12. § (1) bekezdése alapján a rendelet 5. mellékletében meghatározott termékek árusíthatók.

A kérelemhez a kérelmezőnek az alábbi melléleteket kell csatolnia: (A csatolt mellékletet kérjük X-el jelölni)

1. A közterületen folytatni kívánt tevékenység gyakorlására feljogosító egyszerű okirat másolatát: - egyéni vállalkozás esetén: vállalkozói igazolványt, - gazdasági társaság, egyéni cég esetén: 30 napnál nem régebbi cégkivonat, aláírási címpéldányt, - társadalmi és egyéb szervezetek esetében: a nyilvántartásba-vételüket igazoló okiratot, - östermelők esetén östermelői igazolványt.	X
2. Az igényelt területre vonatkozó helyszíni ábrázoló vázlatot, amelyen szerepelnie kell a környező utcáknak is. A vázlaton az igényelt területek - a szükséges méretekkel - úgy kell szerepelnie, hogy annak nagysága, elhelyezkedése egyértelműen megállapítható legyen (TERASZ, PAVILON ESETÉN: annak szélessége, hosszúsága; a terasz, pavilon széleinek az épület homlokzati falától és a járda szélével való távolsága; terasz esetén annak az üzletnek a bejáratától való távolsága, amelyikhez tartozik; méterben mérve).	X
3. Az elhelyezni kívánt építmény, létesítmény, berendezés műszaki leírását és terveit; <i>teraszkérelmekhez a helyszíni fotókat is csatolni szükséges.</i>	
4. Meglévő létesítményre vonatkozó közterület-használati hozzájárulás megújítása esetén – városképvédelmi szempontok figyelembevétele miatt – fényképfelvételt kell becsatolni.	
5. <i>Építési engedélyhez kötött építmény esetében vagy építési munkálatokkal összefüggő közterület-használat esetében az építőtől kapott meghatalmazási és a jogszabályban előírt esetekben a jogerős építésügyi hatósági engedélyt csatolni szükséges.</i>	
6. Közút igénybevétele esetén – a 2. pontban foglalt helyszínrajzon túl – a vonatkozó helyszíni ábrázoló forgalomtechnikai vázrajzot, amely beszerezhető a BKK Közúti Közlekedési Igazgatóság Közútkezelési Főosztály, Forgalomtechnikai Osztályán.	

**Figyelmeztetés:**

*A hiánytalanul kitöltött kérelemnyomtatvány és az előírt mellékletek csatolásán túl, a pontos és egyértelmű helymeghatározás, valamint a meglévő létesítmény fotója elengedhetetlen a benyújtott kérelem érdemi elbírálásához!*

A közterület-használatot – különösen – az alábbi jogszabályok szabályozzák:

- a Magyarország helyi önkormányzatairól szóló 2011. évi CLXXXIX. törvény
- a Józsefvárosi Önkormányzat tulajdonában lévő közterületek használatáról és használatának rendjéről szóló 18/2013. (IV.24.) önkormányzati rendelet
- Józsefvárosi Kerületi Építési Szabályzatáról szóló 66/2007.(XII.12.) önkormányzati rendelet
- Budapesti Városrendezési és Építési Keretszabályzatról szóló 47/1998.(X.15.) Főv. Kgy. rendelet

**NYILATKOZAT**

- Alulírott hozzájárulok személyes és különleges adataim (hozzátartozóim személyes adatai) a kezeléséhez és az eljáró hatóság felé továbbításához a jogosultság megállapítása és teljesítése céljából.
- Kérelmem benyújtásakor a Polgármesteri Hivatal Vagyongazdálkodási és Üzemeltetési Ügyosztály ügyintézőjétől tájékoztatást kaptam – melyet tudomásul vettem – az eljárás megindításának napjáról, az ügyintézési határidőről, az ügyemre irányadó jogszabály rendelkezéseiről, jogaimról és kötelezettségemről, továbbá kötelezettségem elmulasztásának jogkövetkezményeiről, a hivatali elérhetőségről.
- Kijelentem, hogy kérelmem teljesítése esetén a 2004. évi CXL. tv. 73/A. § (1) bekezdés b) pontja alapján a fellebbezési jogomról lemondok. Tudomásul veszem, hogy ezáltal az ügyemben hozott határozat annak közlésekor jogerőre emelkedik.

Budapest, 2015. év 06. hó 01. nap.

  
 .....  
 KÉRELMEZŐ ALÁÍRÁSA



## Cégbetekintés - kivonat

Rovai(ok): 2,5,6,902,11,21.

A Cg.13-09-167174 cégjegyzékszámú Borsoski Kereskedelmi és Vendéglátó Korlátolt Felelősségű Társaság (2016 Leányfalu, Kemping utca 24.) cég 2015. június 5. napján hatályos adatai a következők:

### I. Cégformától független adatok

2. **A cég elnevezése**  
2/1. Borsoski Kereskedelmi és Vendéglátó Korlátolt Felelősségű Társaság  
*Bejegyzés kelte: 2012/05/30 Közzétéve: 2012/06/14*  
*Hatályos: 2012/05/30 ...*
5. **A cég székhelye**  
5/2. 2016 Leányfalu, Kemping utca 24.  
*A változás időpontja: 2013/11/08*  
*Bejegyzés kelte: 2013/11/25 Közzétéve: 2013/12/19*  
*Hatályos: 2013/11/08 ...*
6. **A cég telephelye(i)**  
6/1. 1082 Budapest, Corvin sétány 2. 4/A. ép.  
*Bejegyzés kelte: 2012/05/30 Közzétéve: 2012/06/14*  
*Hatályos: 2012/05/30 ...*
902. **A cég tevékenysége**  
9/1. 5630 '08 Italszolgáltatás  
**Főtevékenység.**  
*Bejegyzés kelte: 2012/05/30 Közzétéve: 2012/06/14*  
*Hatályos: 2012/05/30 ...*
11. **A cég jegyzett tőkéje**  
11/1. 

Megnevezés	Összeg	Pénznem
Összesen	3 000 000	HUF

  
*Bejegyzés kelte: 2012/05/30 Közzétéve: 2012/06/14*  
*Hatályos: 2012/05/30 ...*
21. **A cég adószáma**

21/2. Adószám: 23973653-2-13.  
Közösségi adószám: HU23973653.  
Adószám státusza: érvényes adószám  
Státusz kezdete: 2012/05/30  
A változás időpontja: 2013/11/27  
Bejegyzés kelte: 2013/11/27 Közzétéve: 2013/12/12  
Hatályos: 2013/11/27 ...

---

Készült: 2015/06/05 11:00:56. A szolgáltatott adatok a kibocsátás időpontjában megegyeznek  
a cégnyilvántartó rendszer adataival.  
Microsec Céginformációs szolgáltató



ALÁÍRÁS-MINTA

Alulírott, Kemenesi Zoltán (anyja születési neve: Némerh Klára Ilona; lakcíme: 2016 Leányfalu, Kemping utca 24.; születési hely, idő: Budapest, 1959. december 12.), mint a Borcsói Kereskedelmi és Vendéglátó Korlátolt Felelősségű Társaság (székhelye: 2016 Leányfalu, Kemping utca 24.) ügyvezetője, a céget asként jegyzem, hogy a géppel vagy kézzel előírt, előnyomott, vagy nyomtatott név alá/főlé nevemet önállóan írom az alábbiak szerint:

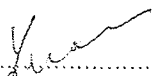
.....  

Alulírott, dr. Niederfiringer Ágnes ügyvéd (1055 Budapest, Szalay u. 4.; kamarai bejelentési szám: 14051) tanúsítom, hogy a fenti aláírás-mintát Kemenesi Zoltán (anyja születési neve: Némerh Klára Ilona; lakcíme: 2016 Leányfalu, Kemping utca 24.; születési hely, idő: Budapest, 1959. december 12.), aki személyazonosságát a 068049 NA számú személyi igazolvánnyal, illetve lakcímét a 353476 ZL számú lakcímkártyával kellőképpen igazolta, előttem saját kezűleg írta alá.....

Nyilatkozom, hogy az aláírás-minta hitelesítését változásbejegyzési eljárás során láttam el ellenjegyzéssel. Ezen általam ellenjegyzett aláírás-minta a változásbejegyzési kérelem mellékletét képezi. A változásbejegyzési kérelem alapját képező létesítő okiratot én készítettem és láttam el ellenjegyzéssel.....

Budapest, 2013. év november 8. napján

**ELLÉS ÉS TARSAI**  
**ÜGYVÉDI IRODA**  
**Dr. Niederfiringer Ágnes ügyvéd**  
1055 Budapest, Szalay u. 4.  
Tel.: 332-1943 Fax: 354-0110

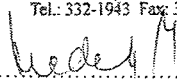
.....  
  
dr. Niederfiringer Ágnes  
ügyvéd

