



**A kérelmező tudomásul veszi, hogy**

- a kérelem benyújtása nem jogosítja fel a közterület használatára,
- a Józsefvárosi Önkormányzat tulajdonában lévő közterületek használatáról és használatának rendjéről szóló 18/2013. (IV. 24.) önkormányzati rendelet 17. § (1) bekezdése szerint a közterület használatáért közterület-használati díjat köteles fizetni,
- a közterületen kizárólag a kereskedelmi tevékenységek végzésének feltételeiről szóló 210/2009. (IX. 29.) Kormányrendelet 12. § (1) bekezdése alapján a rendelet 5. mellékletében meghatározott termékek árusíthatók.

Megjegyzés (KLZ1): írjuk ki teljesen

**A kérelemhez a kérelmezőnek az alábbi melléleteket kell csatolnia: (A csatolt mellékletet kérjük X-el jelölni)**

1. A közterületen folytatni kívánt tevékenység gyakorlására feljogosító egyszerű okirat másolatát: - egyéni vállalkozás esetén: vállalkozói igazolványt, - gazdasági társaság, egyéni cég esetén: 30 napnál nem régebbi cégkivonatot, aláírási címpéldányt, - társadalmi és egyéb szervezetek esetében: a nyilvántartásba-vételüket igazoló okiratot, - őstermelők esetén őstermelői igazolványt. - vendéglátó terasz létesítése esetén, az azt üzemeltetni kívánó kereskedelmi/vendéglátó egység érvényes bejelentés köteles kereskedelmi tevékenység bejelentését igazoló dokumentumot vagy a Működési Engedélyt	
2. Az igényelt területre vonatkozó helyszínt ábrázoló vázlatot, amelyen szerepelnie kell a környező utcáknak is. A vázlaton az igényelt területek - a szükséges méretekkel - úgy kell szerepelnie, hogy annak nagysága, elhelyezkedése egyértelműen megállapítható legyen (TERASZ, PAVILON ESETÉN: annak szélessége, hosszúsága; a terasz, pavilon szélének az épület homlokzati falától és a járda szélétől való távolsága; terasz esetén annak az üzletnek a bejáratától való távolsága, amelyikhez tartozik; méterben mérve).	
3. Az elhelyezni kívánt építmény, létesítmény, berendezés műszaki leírását és terveit; <i>teraszkérelmekhez a helyszín fotóját is csatolni szükséges.</i>	
4. Meglévő létesítményre vonatkozó közterület-használati hozzájárulás megújítása esetén – városképvédelmi szempontok figyelembevétele miatt – fényképfelvételt kell becsatolni.	
5. <i>Építési engedélyhez kötött építmény esetében vagy építési munkálatokkal összefüggő közterület-használat esetében az építetől kapott meghatalmazást és a jogszabályban előírt esetekben a jogerős építésügyi hatósági engedélyt csatolni szükséges.</i>	
6. Közút igénybevétele esetén – a 2. pontban foglalt helyszínrajzon túl – a vonatkozó helyszínt ábrázoló forgalomtechnikai vázrajzot, amely beszerezhető a BKK Közúti Közlekedési Igazgatóság Közútkezelési Főosztály, Forgalomtechnikai Osztályán.	

**Figyelmeztetés:**

*A hiánytalanul kitöltött kérelemnyomtatvány és az előírt melléletek csatolásán túl, a pontos és egyértelmű helymeghatározás, valamint a meglévő létesítmény fotója elengedhetetlen a benyújtott kérelem érdemi elbírálásához!*

**A közterület-használatot – különösen – az alábbi jogszabályok szabályozzák:**

- Magyarország helyi önkormányzatairól szóló 2011. évi CLXXXIX. törvény
- a Józsefvárosi Önkormányzat tulajdonában lévő közterületek használatáról és használatának rendjéről szóló 18/2013. (IV.24.) önkormányzati rendelet
- Józsefváros Kerületi Építési Szabályzatáról szóló 66/2007.(XII.12.) önkormányzati rendelet
- Budapesti Városrendezési és Építési Keretszabályzatról szóló 47/1998.(X.15.) Főv. Kgy. rendelet
- A reklámok, reklámberendezések és cégek elhelyezésének szabályairól szóló 55/2013. (XII.20.) önkormányzati rendelete

**NYILATKOZAT**

Alulírott, az általam benyújtott közterület-használati kérelem elbírálásának céljából hozzájárulok személyes adataim történő kezeléséhez, valamint ahhoz, hogy az így tudomásra jutott személyes adataimat a Polgármesteri Hivatal az eljárásban részt vevő szakhatósági állásfoglalások bekérése végett továbbítsa az illetékes hatóságok felé.

Kérelmem benyújtásakor a Polgármesteri Hivatal Gazdálkodási Ügyosztály ügyintézőjétől tájékoztatást kaptam – amelyet tudomásul vettem – az eljárás megindításának napjáról, az ügyintézési határidőről, az ügyemre irányadó jogszabályi rendelkezésekről, jogaimról és kötelezettségeimről, továbbá kötelezettségem elmulasztásának jogkövetkezményeiről, valamint a hivatali elérhetőségről.

Kijelentem, hogy kérelmem teljesítése esetén a közigazgatási hatósági eljárás és szolgáltatás általános szabályairól a 2004. évi CXL. törvény 2004. évi CXL. törvény 73/A. § (1) bekezdés b) pontja alapján a fellebbezési jogomról lemondok. Tudomásul veszem, hogy ezáltal az ügyemben hozott határozat annak közlésekor jogerőre emelkedik.

Budapest, 2015. év 12. hó 12. nap.

Mészáros Annyó  
KÉRELMEZŐ ALÁÍRÁSA

HALLÉK - 9000 KFT.  
1089 Budapest, Delej u. 43.  
Tel.: 06/30/9578738  
Fax: 323 0013  
Adószám: 11453835-2-07

## ALÁÍRÁSI CÍMPÉLDÁNY

Alulírott Mészáros Árpád János (született Kaposvár, [REDACTED], anyja neve: [REDACTED]), [REDACTED] szám alatti lakos, mint a HAJLÉK-2000 Építő- és Faipari Kereskedelmi és Szolgáltató Korlátolt Felelősségű Társaság (2484 Agárd, Szárcsa u. 5.) ügyvezetője, a céget akként jegyzem, hogy a társaság kézzel vagy géppel előírt, előnyomott, nyomtatott nevéhez nevemet önállóan az alábbiak szerint írom:

Mészáros Árpád



**Dr. Rokolya Gábor**

közjegyző

1051 Budapest, Bajcsy-Zsilinszky út 16.

III. 6.

Tel: 302-1217, 331-2434

11079-0/642/2008/2/H/2. ügyszám.

Tanúsítom, hogy ezt az aláírási címpéldányt Mészáros Árpád János (született [REDACTED], anyja neve: [REDACTED]), [REDACTED] szám alatti lakos, magyar állampolgár, aki személyazonosságát a [REDACTED] számú személyazonosító igazolványával, lakcímét az [REDACTED] számú lakcímet igazoló hatósági igazolványával igazolta, előttem saját kezűleg írta alá. -----  
Kelt Budapesten 2008. (Kettőezer-nyolcadik) év november hó 27. (huszonhetedik) napján. -----

dr. Pócsi Bertalan  
közjegyző-helyettes



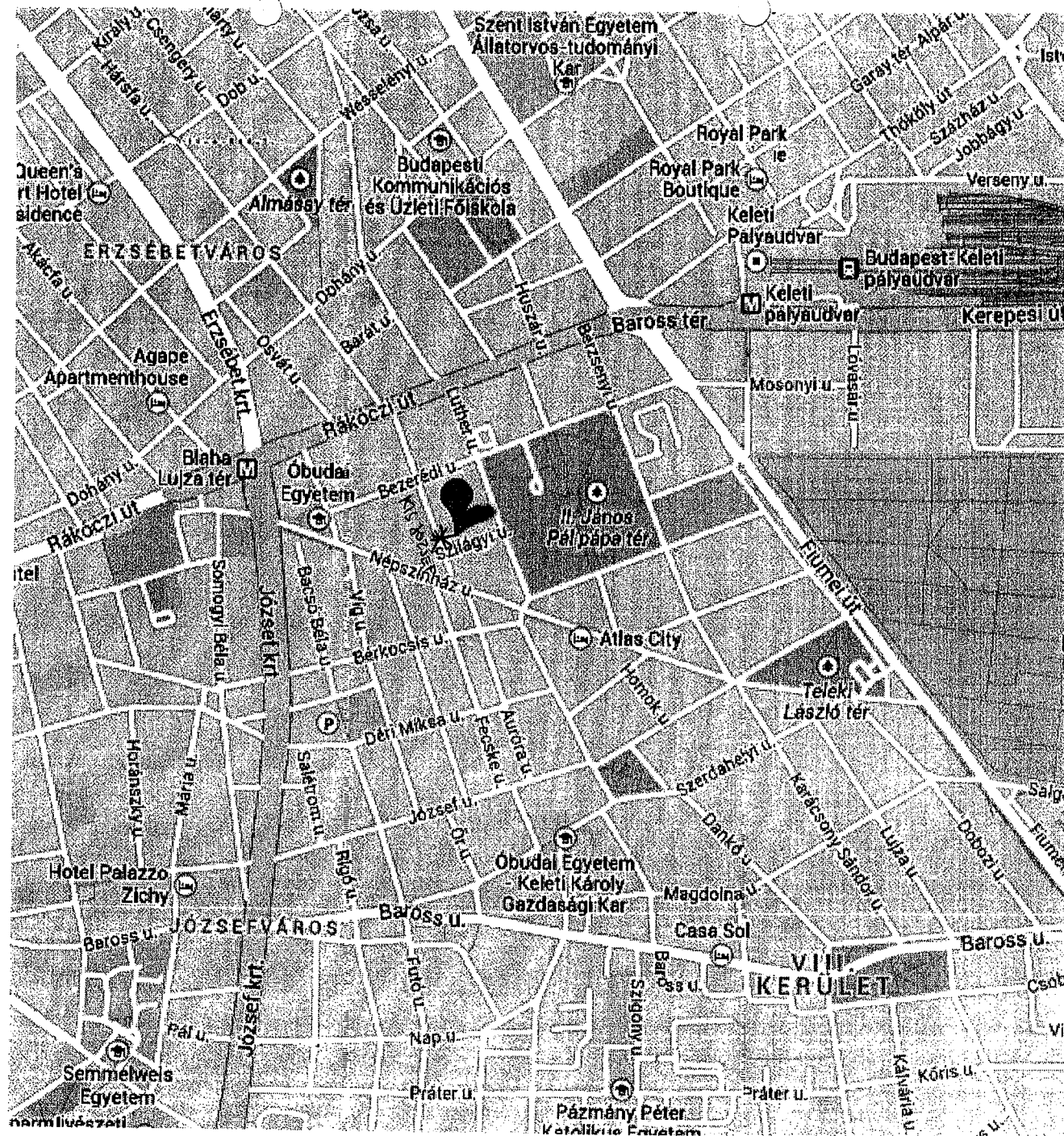

## HELYSZINRAJZ

*Handwritten signature*

**HALÉK - 2000 KFT.**  
1089 Budapest, Delej u. 43.  
Tel.: 06/30/9578738  
Fax: 323 0013  
Adószám: 11453835-2-07



**Hajlék-2000 Kft.**

2484

Gárdonyi-Agárd

Szárca u. 5.

**Főépítési vélemény**

A Hajlék-2000 Kft. közterületfoglalási kérelem keretében a Budapest VIII. ker. Szilágyi u. 1/A – Kiss J. u. 16. sarkon, illetve a Delej utca 43. sz. alatt található üzleteinek homlokzatára merőlegesen elhelyezett cégfeliratait kívánja meghosszabbítani. Előbbi építési engedéllyel került elhelyezésre, utóbbi elhelyezésekor nem volt erre szükség. A feliratok a mai jogszabályoknak megfelelnek, ezért fennmaradásuk ellen kifogásom nincs.

Budapest, 2014. október 31.



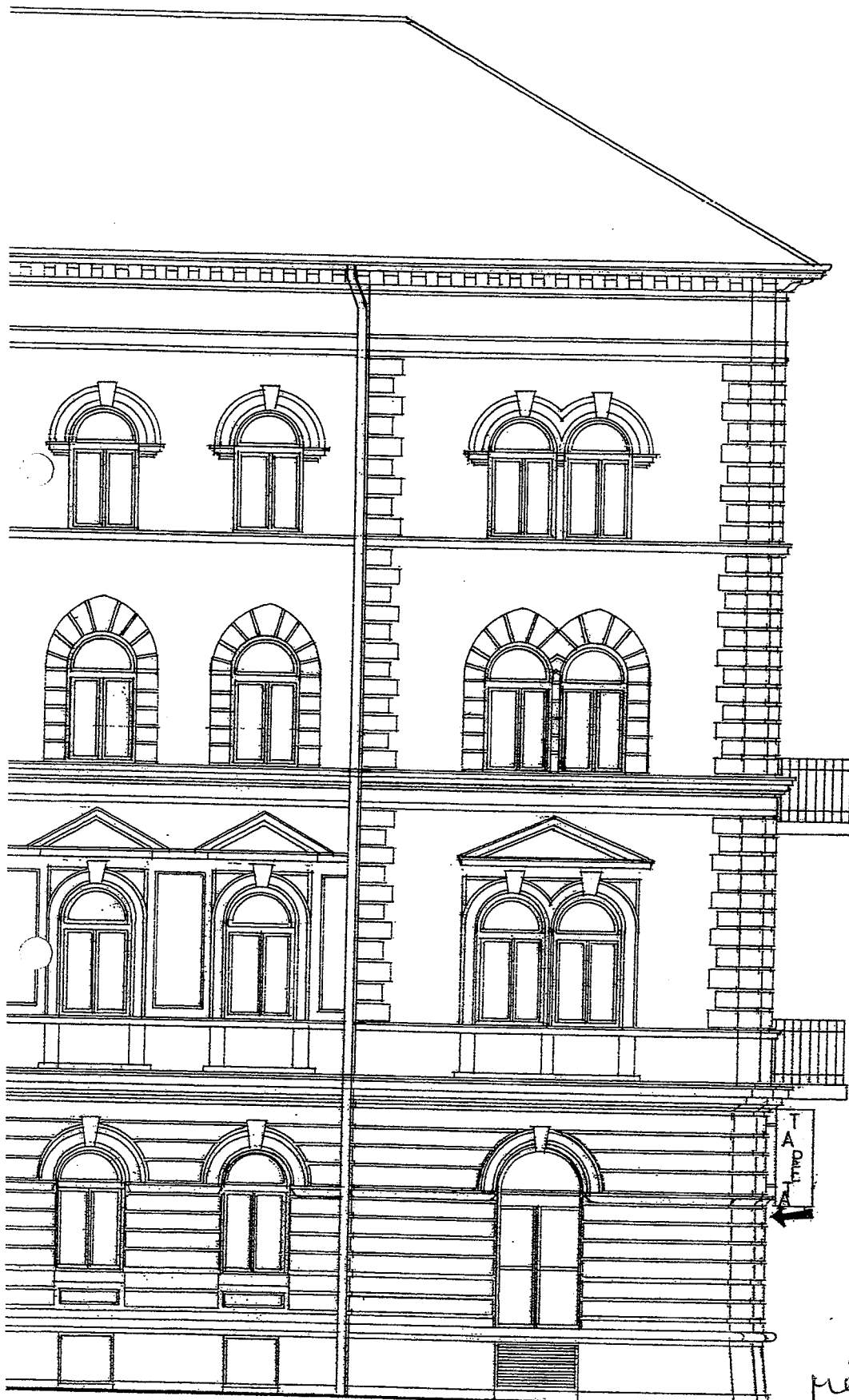

▽ +19,00

▽ +14,50

▽ +10,50

▽ + 9,70

△ + 9,50

▽ +5,30

△ + 5,10

▽ +3,00

Mészáros Árpád ▽ -0,05

Szilágyi utca

y i u

HALLÉK - 2000 KFT.  
 1089 Budapest, Delej u. 43.  
 Tel.: 06/30/9578738  
 Fax: 323 0013  
 Adószám: 11453835-2-07

1.

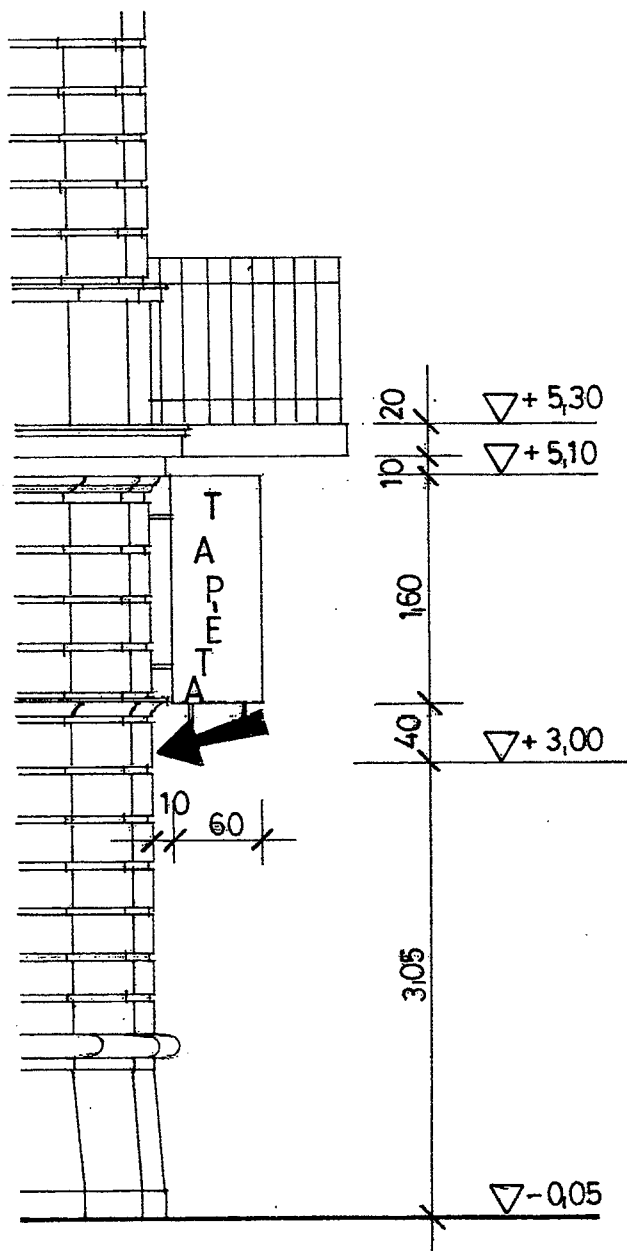

Részlet m=1:50

*Mészáros Árpád*  
**MÉSZÁROS ÁRPÁD**  
 ÉPÍTÉSZ TERVEZŐ  
 É3-07-0113/98  
 2484 Agárd, Szárca utca 5.

*Hajlék 2000 Kft.*  
**HAJLÉK - 2000 KFT.**  
 2484 Agárd, Szárca u. 5.  
 Tel.: 06-30-578-738  
 Tel./Fax: 22/371-575  
 Adószám: 11453835-2-07

Cím	Budapest VIII.ker Kiss József u.16. Társasház	Dátum	2000. 11.15.
Építtető	HAJLÉK 2000 Kft 200 Agárd Szárca u. 5.	Lépték	M=1:100, M=1:50
Tárgy	HOMLOKZAT (tervezett) Cégfelirat elhelyezés	Rajzszám	<b>E-3</b>
Tervező	Mészáros Árpád <i>Mészáros Árpád</i>	OKL száma	E3-07-0113/98



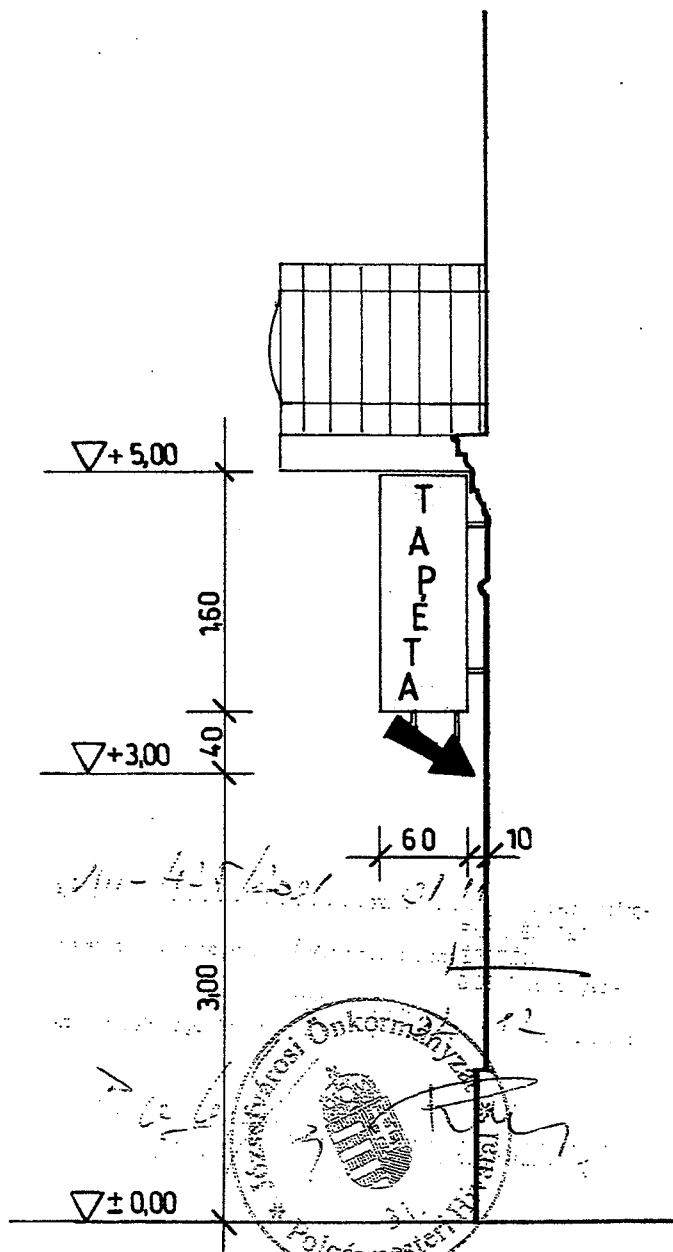
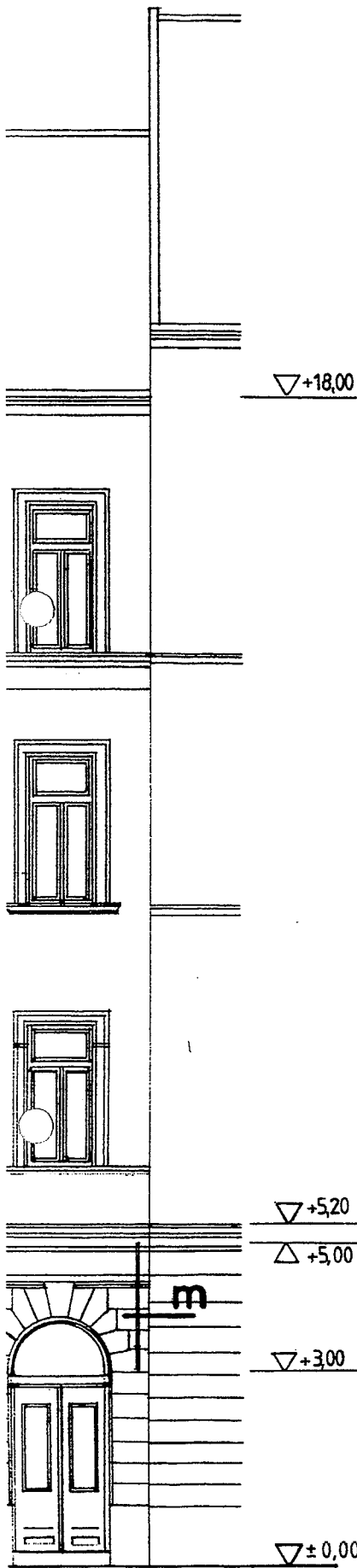

metszet M=1:50

ÉPÜLÉS LÉTEBEN

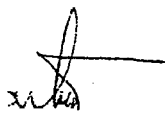
  
**BENITON KFT.**  
 Telefon: 461-0819  
 Részlítő/Fax: 461-0818  
 Mobil: 06-209-290-559

CÍM	Budapest VIII. ker. Szilágyi u. 1. Társasház	DÁTUM	2000. 10.23.
ÉPÍTETŐ	HAJLÉK 2000 Kft 2484 Agárd Szárcsa u.5.	LÉPTEK	M=1:100
TÁRGY	HOMLOKZAT (tervezett) CÉGFELIRAT elhelyezés	RAJZSZÁM	E-2
TERVEZŐ	Mészáros Árpád	OKL SZÁMA	E3-07-013/98





A TERVEZETT KIALAKÍTÁSHOZ A TULAJDONOSOK KÉPVISELŐI  
 HOZZÁJÁRUNK.

Bp. 2000. 10. 30.

Bence Máté

BEP  
 Tele  
 Közs  
 Mubi

Megjelenítés

Közzétételi információ megjelenítése:

Nem

**HAJLÉK-2000 Építő- és Faipari Kereskedelmi és Szolgáltató Korlátolt  
Felelősségű Társaság**  
**(2484 Gárdony, Szárcsa utca 5.) Adószám: 11453835-2-07**

**Cégekivonat 2015.12.11.-i időállapotban**

**1 ÁLTALÁNOS ADATOK**

Cégjegyzékszám: 07 09 004787 (Hatályos)

Cégforma: Korlátolt felelősségű társaság

Alakulás dátuma: 1996.12.21.

Bejegyzés dátuma: 1997.06.20.

**2 A CÉG ELNEVEZÉSE**

2/2 HAJLÉK-2000 Építő- és Faipari Kereskedelmi és Szolgáltató Korlátolt Felelősségű  
Társaság

*Hatályos: 1999.07.13. - ...*

**3 A CÉG RÖVIDÍTETT ELNEVEZÉSE**

3/1 HAJLÉK-2000 Kft.

*Hatályos: 1996.12.21. - ...*

**5 A CÉG SZÉKHELYE**

5/2 **2484 Gárdony, Szárcsa utca 5.**

Változás időpontja: 2013.01.25.

Bejegyzés kelte: 2013.02.08.

*Hatályos: 2013.01.25. - ...*

**6 A CÉG TELEPHELYE(I)**

6/2 **2484 Gárdony, Szárcsa utca 5.**

Változás időpontja: 2013.01.25.

Bejegyzés kelte: 2013.02.08.

*Hatályos: 2013.01.25. - ...*

**7 A CÉG FIÓKTELEPE(I)**

7/4 **HU 1089 Budapest, Delej u 43.**

*Hatályos: 2000.09.18. - ...*

7/5 **HU 1047 Budapest, Perényi Zs u 47.**

*Hatályos: 2005.11.24. - ...*

7/6

**HU 1081 Budapest, Alföldi utca 16.**

Változás időpontja: 2013.01.25.

Bejegyzés kelte: 2013.02.08.

*Hatályos: 2013.01.25. - ...*

7/7

**HU 1081 Budapest, Kiss József utca 16.**

Változás időpontja: 2013.01.25.

Bejegyzés kelte: 2013.02.08.

*Hatályos: 2013.01.25. - ...***8 A TÁRSASÁGI SZERZŐDÉS (ALAPSZABÁLY, ALAPÍTÓ OKIRAT, LÉTESÍTŐ OKIRAT) KELTE**

8/1 1996.12.21.

*Hatályos: 1996.12.21. - ...*

8/2 1999.05.12.

*Hatályos: 1999.07.13. - ...*

8/3 2000.09.18.

*Hatályos: 2000.09.25. - ...*

8/4 2005.11.24.

*Hatályos: 2005.12.01. - ...*

8/5 2007.10.12.

Bejegyzés kelte: 2007.11.26.

*Hatályos: 2007.11.26. - ...*

8/6 2008.06.23.

Bejegyzés kelte: 2008.07.25.

*Hatályos: 2008.07.25. - ...*

8/7 2013.01.25.

Bejegyzés kelte: 2013.02.08.

*Hatályos: 2013.02.08. - ...***9 A CÉG TEVÉKENYSÉGI KÖRE(I)**

9/181 1610'08 Fűrészárugyártás

Bejegyzés kelte: 2013.02.11.

*Hatályos: 2013.02.11. - ...*

9/182 1813'08 Nyomdai előkészítő tevékenység

Bejegyzés kelte: 2013.02.11.

*Hatályos: 2013.02.11. - ...*

9/183 1820'08 Egyéb sokszorosítás

Bejegyzés kelte: 2013.02.11.

*Hatályos: 2013.02.11. - ...*

9/184 3102'08 Konyhabútorgyártás

Bejegyzés kelte: 2013.02.11.

*Hatályos: 2013.02.11. - ...*

9/185 4322'08 Víz-, gáz-, fűtés-, légkondicionáló-szerelés

Bejegyzés kelte: 2013.02.11.

*Hatályos: 2013.02.11. - ...*

- 9/186 4329'08 Egyéb épületgépészeti szerelés  
Bejegyzés kelte: 2013.02.11.  
*Hatályos: 2013.02.11. - ...*
- 9/187 4331'08 Vakolás  
Bejegyzés kelte: 2013.02.11.  
*Hatályos: 2013.02.11. - ...*
- 9/188 4332'08 Épületasztalos-szerkezet szerelése  
Bejegyzés kelte: 2013.02.11.  
*Hatályos: 2013.02.11. - ...*
- 9/189 4333'08 Padló-, falburkolás  
Bejegyzés kelte: 2013.02.11.  
*Hatályos: 2013.02.11. - ...*
- 9/190 4334'08 Festés, üvegezés  
Bejegyzés kelte: 2013.02.11.  
*Hatályos: 2013.02.11. - ...*
- 9/191 4399'08 Egyéb speciális szaképítés m. n. s.  
Bejegyzés kelte: 2013.02.11.  
*Hatályos: 2013.02.11. - ...*
- 9/192 4618'08 Egyéb termék ügynöki nagykereskedelme  
Bejegyzés kelte: 2013.02.11.  
*Hatályos: 2013.02.11. - ...*
- 9/193 4641'08 Textil-nagykereskedelem  
Bejegyzés kelte: 2013.02.11.  
*Hatályos: 2013.02.11. - ...*
- 9/194 4674'08 Fémáru, szerelvény, fűtési berendezés nagykereskedelme  
Bejegyzés kelte: 2013.02.11.  
*Hatályos: 2013.02.11. - ...*
- 9/195 4719'08 Iparcikk jellegű bolti vegyes kiskereskedelem  
Bejegyzés kelte: 2013.02.11.  
*Hatályos: 2013.02.11. - ...*
- 9/196 4752'08 Vasáru-, festék-, üveg-kiskereskedelem  
Bejegyzés kelte: 2013.02.11.  
*Hatályos: 2013.02.11. - ...*
- 9/197 4791'08 Csomagküldő, internetes kiskereskedelem  
Bejegyzés kelte: 2013.02.11.  
*Hatályos: 2013.02.11. - ...*
- 9/198 5320'08 Egyéb postai, futárpostai tevékenység  
Bejegyzés kelte: 2013.02.11.  
*Hatályos: 2013.02.11. - ...*
- 9/199 5814'08 Folyóirat, időszaki kiadvány kiadása  
Bejegyzés kelte: 2013.02.11.  
*Hatályos: 2013.02.11. - ...*

- 9/200 5819'08 Egyéb kiadói tevékenység  
Bejegyzés kelte: 2013.02.11.  
*Hatályos: 2013.02.11. - ...*
- 9/201 5920'08 Hangfelvétel készítése, kiadása  
Bejegyzés kelte: 2013.02.11.  
*Hatályos: 2013.02.11. - ...*
- 9/202 6820'08 Saját tulajdonú, bérelt ingatlan bérbeadása, üzemeltetése  
Bejegyzés kelte: 2013.02.11.  
*Hatályos: 2013.02.11. - ...*
- 9/203 7220'08 Társadalomtudományi, humán kutatás, fejlesztés  
Bejegyzés kelte: 2013.02.11.  
*Hatályos: 2013.02.11. - ...*
- 9/204 7320'08 Piac-, közvélemény-kutatás  
Bejegyzés kelte: 2013.02.11.  
*Hatályos: 2013.02.11. - ...*
- 9/205 7420'08 Fényképészet  
Bejegyzés kelte: 2013.02.11.  
*Hatályos: 2013.02.11. - ...*
- 9/206 1623'08 Épületasztalos-ipari termék gyártása  
Bejegyzés kelte: 2013.02.11.  
*Hatályos: 2013.02.11. - ...*
- 9/207 1624'08 Tároló fatermék gyártása  
Bejegyzés kelte: 2013.02.11.  
*Hatályos: 2013.02.11. - ...*
- 9/208 1629'08 Egyéb fa-, parafatermék, fonottáru gyártása  
Bejegyzés kelte: 2013.02.11.  
*Hatályos: 2013.02.11. - ...*
- 9/209 3101'08 Irodabútor gyártása  
Bejegyzés kelte: 2013.02.11.  
*Hatályos: 2013.02.11. - ...*
- 9/210 3109'08 Egyéb bútor gyártása  
Bejegyzés kelte: 2013.02.11.  
*Hatályos: 2013.02.11. - ...*
- 9/211 4120'08 Lakó- és nem lakó épület építése  
Bejegyzés kelte: 2013.02.11.  
*Hatályos: 2013.02.11. - ...*
- 9/212 4221'08 Folyadék szállítására szolgáló közmű építése  
Bejegyzés kelte: 2013.02.11.  
*Hatályos: 2013.02.11. - ...*
- 9/213 4311'08 Bontás  
Bejegyzés kelte: 2013.02.11.  
*Hatályos: 2013.02.11. - ...*

- 9/214 4321'08 Villanyszerelés  
Bejegyzés kelte: 2013.02.11.  
*Hatályos: 2013.02.11. - ...*
- 9/215 4339'08 Egyéb befejező építés m. n. s.  
Bejegyzés kelte: 2013.02.11.  
*Hatályos: 2013.02.11. - ...*
- 9/216 4391'08 Tetőfedés, tetőszerkezet-építés  
Bejegyzés kelte: 2013.02.11.  
*Hatályos: 2013.02.11. - ...*
- 9/217 4753'08 Takaró, szőnyeg, fal-, padlóburkoló kiskereskedelme  
Bejegyzés kelte: 2013.02.11.  
*Hatályos: 2013.02.11. - ...*
- 9/218 4759'08 Bútor, világítási eszköz, egyéb háztartási cikk kiskereskedelme  
Bejegyzés kelte: 2013.02.11.  
*Hatályos: 2013.02.11. - ...*
- 9/219 4762'08 Újság-, papíráru-kiskereskedelem  
Bejegyzés kelte: 2013.02.11.  
*Hatályos: 2013.02.11. - ...*
- 9/220 4789'08 Egyéb áruk piaci kiskereskedelme  
Bejegyzés kelte: 2013.02.11.  
*Hatályos: 2013.02.11. - ...*
- 9/221 4799'08 Egyéb nem bolti, piaci kiskereskedelem  
Bejegyzés kelte: 2013.02.11.  
*Hatályos: 2013.02.11. - ...*
- 9/222 4941'08 Közúti áruszállítás  
Bejegyzés kelte: 2013.02.11.  
*Hatályos: 2013.02.11. - ...*
- 9/223 5229'08 Egyéb szállítást kiegészítő szolgáltatás  
Bejegyzés kelte: 2013.02.11.  
*Hatályos: 2013.02.11. - ...*
- 9/224 5829'08 Egyéb szoftverkiadás  
Bejegyzés kelte: 2013.02.11.  
*Hatályos: 2013.02.11. - ...*
- 9/225 6201'08 Számítógépes programozás  
Bejegyzés kelte: 2013.02.11.  
*Hatályos: 2013.02.11. - ...*
- 9/226 6209'08 Egyéb információ-technológiai szolgáltatás  
Bejegyzés kelte: 2013.02.11.  
*Hatályos: 2013.02.11. - ...*
- 9/227 6311'08 Adatfeldolgozás, web-hosztíng szolgáltatás  
Bejegyzés kelte: 2013.02.11.  
*Hatályos: 2013.02.11. - ...*

- 9/228 6399'08 M. n. s. egyéb információs szolgáltatás  
Bejegyzés kelte: 2013.02.11.  
*Hatályos: 2013.02.11. - ...*
- 9/229 7022'08 Üzletviteli, egyéb vezetési tanácsadás  
Bejegyzés kelte: 2013.02.11.  
*Hatályos: 2013.02.11. - ...*
- 9/230 7112'08 Mérnöki tevékenység, műszaki tanácsadás  
Bejegyzés kelte: 2013.02.11.  
*Hatályos: 2013.02.11. - ...*
- 9/231 7219'08 Egyéb természettudományi, műszaki kutatás, fejlesztés  
Bejegyzés kelte: 2013.02.11.  
*Hatályos: 2013.02.11. - ...*
- 9/232 7311'08 Reklámügynöki tevékenység  
Bejegyzés kelte: 2013.02.11.  
*Hatályos: 2013.02.11. - ...*
- 9/233 7430'08 Fordítás, tolmácsolás  
Bejegyzés kelte: 2013.02.11.  
*Hatályos: 2013.02.11. - ...*
- 9/234 7732'08 Építőipari gép kölcsönzése  
Bejegyzés kelte: 2013.02.11.  
*Hatályos: 2013.02.11. - ...*
- 9/235 8121'08 Általános épülettakarítás  
Bejegyzés kelte: 2013.02.11.  
*Hatályos: 2013.02.11. - ...*
- 9/238 4725'08 Ital-kiskereskedelem  
Bejegyzés kelte: 2013.03.21.  
*Hatályos: 2013.03.21. - ...*
- 9/239 4751'08 Textil-kiskereskedelem  
Bejegyzés kelte: 2013.03.21.  
*Hatályos: 2013.03.21. - ...*
- 9/240 4673'08 Fa-, építőanyag-, szaniteráru-nagykereskedelem (**Főtevékenység**)  
Bejegyzés kelte: 2013.04.03.  
*Hatályos: 2013.04.03. - ...*
- 9/241 4634'08 Ital nagykereskedelme  
Bejegyzés kelte: 2013.04.03.  
*Hatályos: 2013.04.03. - ...*

**11 A CÉG JEGYZETT TŐKÉJE**

11/2	Pénzbeli hozzájárulás:	3 000 000 HUF
	Nem pénzbeli hozzájárulás:	0 HUF
	Összesen:	3 000 000 HUF
	<i>Hatályos: 1999.07.13. - ...</i>	

**12 A CÉGJEGYZÉS MÓDJA**



12/1 Az ügyvezető önállóan.  
Hatályos: 1996.12.21. - ...

### 13 A CÉGJEGYZÉSRE JOGOSULT(AK) ADATAI

13/5 **Mészáros Árpád (an: Torma Irén)** ✪ ügyvezető (vezető tisztségviselő) **2484 Gárdony, Szárcsa utca 5.**  
Születés ideje: 1952.03.22.  
Adóazonosító jel: 8311264163  
A képviselet módja: önálló.  
A jogviszony kezdete: 2007.10.12.  
Változás időpontja: 2013.01.25.  
Bejegyzés kelte: 2013.02.08.  
Hatályos: 2013.01.25. - ...

13/6 **Mészárosné Nagy Ilona (an: Szalok Julianna)** ✪ ügyvezető (vezető tisztségviselő)  
**2484 Gárdony, Szárcsa utca 5.**  
Születés ideje: 1949.01.11.  
Adóazonosító jel: 8299603722  
A képviselet módja: önálló.  
A jogviszony kezdete: 2007.10.12.  
Változás időpontja: 2013.01.25.  
Bejegyzés kelte: 2013.02.08.  
Hatályos: 2013.01.25. - ...

### 18 ANNAK A KAMARÁNAK A MEGNEVEZÉSE, AMELYNEK A CÉG TAGJA

18/1 Fejér megyei Kereskedelmi és Iparkamara.  
Kamarai azonosítószám: 760.  
Hatályos: 2001.01.11. - ...

### 20 A CÉG STATISZTIKAI SZÁMJELE

20/6 11453835-4673-113-07.  
Bejegyzés kelte: 2013.04.09.  
Hatályos: 2013.04.09. - ...

### 21 A CÉG ADÓSZÁMA

21/3 11453835-2-07.  
HU11453835.  
Adószám státusza: érvényes adószám  
Státusz kezdete: 1997.01.02.  
Változás időpontja: 2007.03.23.  
Bejegyzés kelte: 2013.01.31.  
Hatályos: 2007.03.23. - ...

### 32 A CÉG PÉNZFORGALMI JELZŐSZÁMA

32/1 10102952-38360419-00000002  
Budapest Bank Zrt. Székesfehérvári fiók (8002 Székesfehérvár, Bástya u. 10.; 01 10 041037)  
A számla nyitási dátuma: 1997.01.09.  
Hatályos: 2002.01.30. - ...

- 32/2 10701379-48371704-50000005  
CIB Bank Zrt. Rákóczi téri fiók (1084 Budapest, József crt. 34.; 01 10 041004)  
A számla nyitási dátuma: 2008.11.27.  
Bejegyzés kelte: 2008.12.15.  
*Hatályos: 2008.12.15. - ...*
- 32/3 10701379-48371704-51100005  
CIB Bank Zrt. Rákóczi téri fiók (1084 Budapest, József crt. 34.; 01 10 041004)  
A számla nyitási dátuma: 2008.11.27.  
Bejegyzés kelte: 2008.12.15.  
*Hatályos: 2008.12.15. - ...*
- 32/4 73200213-16026773-00000000  
Kinizsi Bank Zrt. (8000 Székesfehérvár, Palotai út 25.; 19 10 500252)  
A számla nyitási dátuma: 2013.03.12.  
Bejegyzés kelte: 2013.03.18.  
*Hatályos: 2013.03.18. - ...*
- 32/5 73200213-58103920-00000000  
Kinizsi Bank Zrt. (8000 Székesfehérvár, Palotai út 25.; 19 10 500252)  
A számla nyitási dátuma: 2013.03.12.  
Bejegyzés kelte: 2013.03.18.  
*Hatályos: 2013.03.18. - ...*

## Cégformától függő adatok

### 1 A TÁRSASÁG TAGJAINAK ADATAI

(09)

1(09)/3 **Mészáros Árpád (an: Torma Irén) ✪ 2484 Gárdony, Szárcsa utca 5.**

Születés ideje: 1952.03.22.

A tagsági jogviszony kezdete: 1996.12.21.

Változás időpontja: 2013.01.25.

Bejegyzés kelte: 2013.02.08.

*Hatályos: 2013.01.25. - ...*

1(09)/4 **Mészárosné Nagy Ilona (an: Szalók Julianna) ✪ 2484 Gárdony, Szárcsa utca 5.**

Születés ideje: 1949.01.11.

A tagsági jogviszony kezdete: 1996.12.21.

Változás időpontja: 2013.01.25.

Bejegyzés kelte: 2013.02.08.

*Hatályos: 2013.01.25. - ...*

### 97 PÉNZÜGYI MODUL

	2014. év	2013. év	2012. év	2011. év	2010. év
--	----------	----------	----------	----------	----------

Beszámolási  
időszak

	2014.01.01.	2013.01.01.	2012.01.01.	2011.01.01.	2010.01.01.
	-	-	-	-	-
	2014.12.31.	2013.12.31.	2012.12.31.	2011.12.31.	2010.12.31.
	eFt	eFt	eFt	eFt	eFt
Értékesítés nettó árbevétele	137 040	96 162	91 620	94 603	96 158
Üzemi eredmény	4 419	4 401	3 748	874	2 776
Adózás előtti eredmény	1 741	1 363	1 384	468	2 439
Mérleg szerinti eredmény	1 567	1 252	1 220	408	2 080
Adózott eredmény	1 567	1 252	1 220	408	2 080
Eszközök összesen	94 573	94 387	87 947	87 793	85 444
Befektetett eszközök	30 785	32 333	34 332	37 129	40 160
Forgóeszközök	63 202	61 679	53 263	50 582	45 159
Pénzeszközök	3 754	10 314	1 448	1 146	1 620
Aktív időbeli elhatárolások	586	375	352	82	125
Saját tőke	20 831	19 263	18 012	16 792	16 384
Céltartalékok	0	0	0	0	0
Kötelezettségek	73 471	74 851	69 733	70 501	65 955
Rövid lejáratú kötelezettségek	11 471	11 399	68 706	69 975	64 305
Hosszú lejáratú kötelezettségek	62 000	63 452	1 027	526	1 650
Passzív időbeli elhatárolások	271	273	202	500	3 105
<b>Pénzügyi mutatók</b>					
Eladósodottság foka ①	0,78	0,79	0,79	0,80	0,77
Eladósodottság mértéke - Bonitás ①	3,53	3,89	3,87	4,20	4,03
Árbevétel arányos eredmény % ①	1,14	1,30	1,33	0,43	2,16
Likviditási gyorsráta ①	2,08	1,41	0,11	0,03	0,03

**Létszám: 5 fő**

---

**Az adatok az OPTEN Kft. Cégtár rendszeréből származnak, amely cégek esetén a Cégek közlönyben megjelent hivatalos adatokat tartalmazza, más szervezetek esetén egyéb forrásból származó hivatalos és gyűjtött információk láthatók.**

---

**Lekérdezés időpontja: 2015.12.11 11:27**  
**Utolsó feldolgozott Cégek közlöny megjelenési dátuma: 2015.12.10.**  
**Adatbázis utolsó aktualizálási dátuma: 2015.12.11 11:18**

---

OPTEN Kft.©

### K É R E L E M

a Józsefvárosi Önkormányzat tulajdonában lévő közterület használatához  
Kérjük a nyomtatványt olvashatóan, nyomtatott betűvel kitölteni!

#### Gazdasági társaságok, egyéni cég, társadalmi és egyéb szervezetek esetében:

Kérelmező neve: AMEGA STUDIO KFT telefon: 2102896  
Kapcsolattartó ügyintéző neve: HORVÁTH ANDREA telefon: 210-2896  
Székhelye: irsz.: 1089 helység: BUDAPEST (u., tér): VAJDA PÉTER U. szám: 13.  
Céggjegyzék szám/ Nyilvántartási szám: 01-09-684615  
Bankszámlaszáma: 10300002-10459947-49020024  
Adószáma: 12309416-2 42

#### Egyéni vállalkozás esetében:

Kérelmező neve: ..... Józsefvárosi Önkormányzat Polgármesteri Hivatala  
Központi Iktató  
Lakcíme: irsz.: ..... helység: ..... (u., tér): ..... szám: .....  
Vállalkozó nyilvántartási száma: .....  
Adószáma: .....  
Bankszámlaszáma: .....  
Érkezési dátum: 2015 OKT 15. Szám: 16-1557 szám: .....  
Melléklet: 3 Osztály: Nagy Katalin Előszám: P

#### Magánszemélyek esetében:

Kérelmező neve: ..... telefon: .....  
Lakcíme: irsz.: ..... helység: ..... (u., tér): ..... szám: .....  
Születési helye: ..... ideje: ..... év ..... hó ..... nap, anyja neve: .....

**Megjegyzés:** Fenti adatok közlése a közterület-használati kérelmek elbírálásához, valamint a közterület-használati hozzájárulásban foglaltak ellenőrzéséhez szükségesek. Az adatokat a Polgármesteri Hivatal Gazdálkodási, illetve Közterület-felügyeleti Ügyosztálya kezeli az információs örendelkezési jogról és az információszabadságról szóló 2011. évi CXII. törvény alapján.

Közterület-használat ideje: 201 5 év 12 hó 14 naptól 2015 év 10 hó 14 napig  
(Több időpont,- helyszín esetén kérünk listát mellékelni) 1015. dec. 11.

Közterület-használat célja: REKLÁMTÁBLA

Kérelemmel érintett közterület nagysága: 1 m<sup>2</sup>/db

Közterület helye: Budapest, VIII. kerület, VAJDA PÉTER U. 13-15 épületek között  
A JARDA ÉS AZ ÚTTEST KÖZÖTT RÉSZEN  
(utca, tér).....szám előtti: járdán, úttesten, zöldterületen vagy .....

Megjegyzés (Egyéb tény, körülmény, LEVELEZÉSI CÍM, amennyiben a fenti adatoktól eltér, stb.):

Van részletes kért

Kérjük a túloldalon jelzett mellékleteket csatolni, és a kérelemnyomtatványt aláírni szíveskedjék!

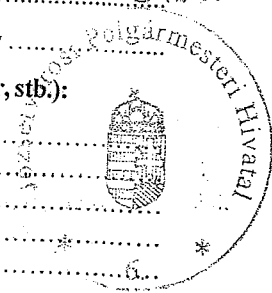

**A kérelmező tudomásul veszi, hogy**

- a kérelem benyújtása nem jogosítja fel a közterület használatára,
- a Józsefvárosi Önkormányzat tulajdonában lévő közterületek használatáról és használatának rendjéről szóló 18/2013. (IV. 24.) önkormányzati rendelet 17. § (1) bekezdése szerint a közterület használatáért közterület-használati díjat köteles fizetni,
- a közterületen kizárólag a kereskedelmi tevékenységek végzésének feltételeiről szóló 210/2009.(IX.29.) Kormányrendelet 12. § (1) bekezdése alapján a rendelet 5. mellékletében meghatározott termékek árusíthatók.

A kérelemhez a kérelmezőnek az alábbi melléleteket kell csatolnia: (A csatolt mellékletet kérjük X-el jelölni)

I. A közterületen folytatni kívánt tevékenység gyakorlására feljogosító egyszerű okirat másolatát:	
- egyéni vállalkozás esetén: vállalkozói igazolványt,	
- gazdasági társaság, egyéni cég esetén: 30 napnál nem régebbi cégkivonatot, aláírási címpéldányt,	X
- társadalmi és egyéb szervezetek esetében: a nyilvántartásba-vételüket igazoló okiratot,	
- östermelők esetén östermelői igazolványt.	
- vendéglátó terasz létesítése esetén, az azt üzemeltetni kívánó kereskedelmi/vendéglátó egység érvényes bejelentés köteles kereskedelmi tevékenység bejelentését igazoló dokumentumot vagy a Működési Engedélyt	
2. Az igényelt területre vonatkozó helyszínt ábrázoló vázlatot, amelyen szerepelnie kell a környező utcáknak is. A vázlaton az igényelt területnek - a szükséges méretekkel - úgy kell szerepelnie, hogy annak nagysága, elhelyezkedése egyértelműen megállapítható legyen (TERASZ, PAVILON ESETÉN: annak szélessége, hosszúsága; a terasz, pavilon szélének az épület homlokzati falától és a járda szélétől való távolsága; terasz esetén annak az üzletnek a bejáratától való távolsága, amelyikhez tartozik; méterben mérve).	X
3. Az elhelyezni kívánt építmény, létesítmény, berendezés műszaki leírását és terveit; <i>teraszkérelmekhez a helyszín fotóját is csatolni szükséges.</i>	
4. Meglévő létesítményre vonatkozó közterület-használati hozzájárulás megújítása esetén - városképvédelmi szempontok figyelembevételé miatt - fényképfelvételt kell becsatolni.	
5. <i>Építési engedélyhez kötött építmény esetében vagy építési munkálatokkal összefüggő közterület-használat esetében az építőtől kapott meghatalmazást és a jogszabályban előírt esetekben a jogerős építésügyi hatósági engedélyt csatolni szükséges.</i>	
6. Közút igénybevétele esetén - a 2. pontban foglalt helyszínrajzon túl - a vonatkozó helyszínt ábrázoló forgalomtechnikai vázrajzot, amely beszerezhető a BKK Közúti Közlekedési Igazgatóság Közútkezelési Főosztály, Forgalomtechnikai Osztályán.	

**Figyelmeztetés:**

*A hiánytalanul kitöltött kérelemnyomtatvány és az előírt mellékletek csatolásán túl, a pontos és egyértelmű helymeghatározás, valamint a meglévő létesítmény fotója elengedhetetlen a benyújtott kérelem érdemi elbírálásához!*

A közterület-használatot - különösen - az alábbi jogszabályok szabályozzák:

- Magyarország helyi önkormányzatairól szóló 2011. évi CLXXXIX. törvény
- a Józsefvárosi Önkormányzat tulajdonában lévő közterületek használatáról és használatának rendjéről szóló 18/2013. (IV.24.) önkormányzati rendelet
- Józsefváros Kerületi Építési Szabályzatáról szóló 66/2007.(XII.12.) önkormányzati rendelet
- Budapesti Városrendezési és Építési Keretszabályzatról szóló 47/1998.(X.15.) Főv. Kgy. rendelet
- A reklámok, reklámberendezések és cégek elhelyezésének szabályairól szóló 55/2013. (XII.20.) önkormányzati rendelete

**NYILATKOZAT**

Alulírott, az általam benyújtott közterület-használati kérelmem elbírálásának céljából **hozzájárok** személyes adataim történő kezeléséhez, valamint ahhoz, hogy az így tudomásra jutott személyes adataimat a Polgármesteri Hivatal az eljárásban részt vevő szakhatósági állásfoglalások bekérése végett továbbítsa az illetékes hatóságok felé.

Kérelmem benyújtásakor a Polgármesteri Hivatal Gazdálkodási Ügyosztály ügyintézőjétől tájékoztatást kaptam - amelyet **tudomásul vettem** - az eljárás megindításának napjáról, az ügyintézési határidőről, az ügyemre irányadó jogszabályi rendelkezésekről, jogaimról és kötelezettségeimről, továbbá kötelezettségem elmulasztásának jogkövetkezményeiről, valamint a hivatali elérhetőségről.

**Kijelentem**, hogy kérelmem teljesítése esetén a közigazgatási hatósági eljárás és szolgáltatás általános szabályairól a 2004. évi CXL. törvény 2004. évi CXL. törvény 73/A. § (1) bekezdés b) pontja alapján a fellebbezési jogomról lemondok. **Tudomásul veszem**, hogy ezáltal az ügyemben hozott határozat annak közlésekor jogerőre emelkedik.

Budapest, 2015. év 10. hó 06. nap.

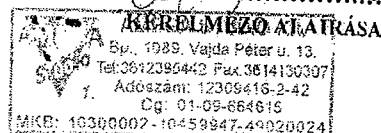

JÓZSEFVÁROSI POLGÁRMESTERI HIVATAL  
1.  
2015 DEC 09  
Szám: 1322/94  
Sign.: NAGY KATALIN

C: 16-153+1/2015



Józsefvárosi Önkormányzat Polgármesteri Hivatal  
Központi Iktató

Érkezett: 2015 DEC 09	Szám: 16-1557/2	
Meiléklet: Φ	Osztály: Nagy Katalin	Előszám: ea

## BUDAPEST FŐVÁROS VIII. KERÜLET JÓZSEFVÁROSI ÖNKORMÁNYZAT

DR. KOCSIS MÁTÉ  
POLGÁRMESTER

**Amega Studio Kft.**

Budapest

Vajda Péter utca 13.  
1089

Iktatószám: 26-561/2015

Ügyintéző: Szomolányiné Kocsis Beatrix

Telefon: 45-92-157

e-mail: szomolanyineb@jozsefvaros.hu

**Tárgy:** Vajda Péter utca 13. szám előtt reklámtábla elhelyezése

### IGAZOLÁS

#### településképi bejelentési eljárásban

**Amega Studio Kft.** bejelentő szervezet kérelmére, **2015. december 3-án** indult településképi bejelentési eljárásban, a **Vajda Péter utca 13. szám előtt (38811 hrsz.) reklámtábla elhelyezése** tárgyban benyújtott dokumentációt átvizsgáltam és a fent megjelölt építési tevékenység végzését **kikötés nélkül tudomásul veszem.**

A településképi bejelentési eljárás során kiadott igazolás a közléstől számított **6 hónapig érvényes.**

Jelen településképi döntéssel szemben a Budapest Főváros VIII. kerület Józsefváros Önkormányzat Képviselő-testületéhez lehet fellebbezni az átvételtől számított 15 napon belül.

A településképi bejelentési eljárásban hozott igazolás nem mentesíti az építetőt más jogszabályokban előírt engedélyek megszerzésétől (pl. közterület foglalás). Közös tulajdont érintő módosítás esetén a tulajdonostársak hozzájárulása szükséges. Jelen településképi igazolás polgárjogi igényt nem dönt el.

A településképi eljárás során meghozott igazolásban foglaltak megszegése esetén településképi kötelezési eljárás lefolytatása rendelhető el. A kötelezettségek megszegése és végre nem hajtása esetén 50 000 forintig terjedő bírság kiszabása rendelhető el.

### INDOKOLÁS

Az Amega Studio Kft. bejelentő szervezet, a 26-561/2015 ügyiratszámú kérelmében az épített környezet alakításáról és védelméről szóló 1997. évi LXXVIII. törvény 30/D.§-a, a településfejlesztési koncepcióról, az integrált településfejlesztési stratégiáról és a településrendezési eszközökről, valamint egyes településrendezési sajátos jogintézményekről szóló 314/2012. (XI. 8.) Korm. rendelet 23.§-a, valamint a Budapest





## BUDAPEST FŐVÁROS VIII. KERÜLET JÓZSEFVÁROSI ÖNKORMÁNYZAT

DR. KOCSIS MÁTÉ  
POLGÁRMESTER

Főváros VIII. kerület Józsefvárosi Önkormányzat Képviselő-testületének az építésüggyel összefüggő egyes helyi önkormányzati hatósági eljárások részletes szabályairól szóló 5/2013. (II.10.) önkormányzati rendelet 7.§-a alapján településképi bejelentést tett hatóságomhoz, a Budapest, VIII. kerület Vajda Péter utca 13. szám előtt reklámtábla elhelyezésére vonatkozóan.

A mellékelt tervdokumentációt és annak mellékleteit átvizsgálva megállapítottam, hogy az megfelel a településfejlesztési koncepcióról, az integrált településfejlesztési stratégiáról és a településrendezési eszközökről, valamint egyes településrendezési sajátos jogintézményekről szóló 314/2012. (XI. 8.) Korm. rendelet 23.§ (2)-(3) bekezdésében, valamint a Budapest Főváros VIII. kerület Józsefvárosi Önkormányzat Képviselő-testületének az építésüggyel összefüggő egyes helyi önkormányzati hatósági eljárások részletes szabályairól szóló 5/2013. (II.10.) önkormányzati rendelet 1. mellékletében foglalt tartalmi követelményeknek.

Az építési tevékenység a Józsefváros Kerületi Építési Szabályzatáról (JÓKÉSZ) szóló 66/2007. (XII.12.) önkormányzati rendeletben foglaltaknak, valamint a reklámok, reklámberendezések és cégek elhelyezésének szabályairól szóló 55/2013. (XII.20.) önkormányzati rendelet 10.§-ban foglaltaknak megfelel, valamint a településképi bejelentéshez, ezért a rendelkező részben foglaltak szerint az építési tevékenységet tudomásul veszem.

A rendelkező részben foglaltaknak megfelelő településképi bejelentési eljárásban hozott igazolásom az épített környezet alakításáról és védelméről szóló 1997. évi LXXVIII. törvény (a továbbiakban: Étv.) 30/D. § (1) bekezdésén alapul.

A szerzői jogvédelem hatálya alá tartozik a szerzői jogról szóló 1999. évi LXXVI. törvény 1.§ (2) k) pont alapján az építészeti alkotás és annak terve. E törvény 29.§-a kimondja, hogy a „szerző kizárólagos joga, hogy a művét átdolgozza, illetve hogy erre másnak engedélyt adjon.”

A fellebbezési jogról rendelkező az Étv. 30/D. § (3) bekezdésén és az építésüggyel összefüggő egyes helyi önkormányzati hatósági eljárások részletes szabályairól szóló 5/2013. (II.10.) önkormányzati rendelet 13/A.§-n, a döntésben foglaltak megszegéséről szóló rendelkezés az Étv. 30/D. § (4) bekezdésén alapul.

Budapest, 2015. december 04.

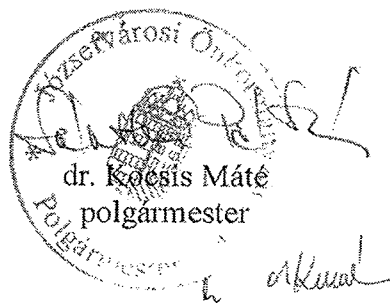

JARDA

JARDA

JARDA

JARDA

JARDA ei UTTE ET KÖZÖTTI TERÜLET

⊗ a tábla helye



25 méter

25 méter

JARDA

JARDA

JARDA

JARDA

Hajda Péter u. 7-13

Kapra bejáró

Hajda Péter u. 15

## ALÁÍRÁSI CÍMPÉLDÁNY

Alulírott **Kálmán András** (született: Debrecen, 1955. július 3., anyja neve: Katz Aranka) 1113 Budapest, Bartók Béla út 132. 4. em. 9. ajtószám alatti lakos, mint a

**„AMEGA STÚDIÓ” Kereskedelmi Korlátolt Felelősségű Társaság**

(röviden: „AMEGA STÚDIÓ” Kft.)  
(székhelye: 1089 Budapest, Vajda Péter u. 13.)

ügyvezetője e minőségemben a társaságot akként jegyzem, hogy a társaság géppel, vagy kézzel előírt, vagy előnyomtatott cégneve alá a nevemet az alábbiak szerint **önállóan** írom alá:

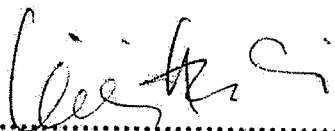
  
.....  
**Kálmán András**

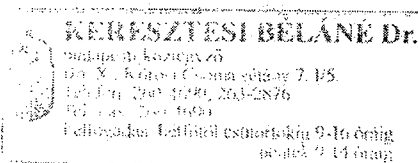

**11057/H/125/2009. ügyszám**

Alulírott budapesti közjegyző tanúsítom, hogy a fenti „Aláírási címpéldány” megnevezésű okiratot, **Kálmán András** (született: [REDACTED], anyja neve: [REDACTED] [REDACTED] ajtószám alatti lakos, miután személyazonosságát az előttem felmutatott [REDACTED] számú személyazonosító igazolványával, lakcímét a [REDACTED] számú lakcímet igazoló hatósági igazolványával kellőképpen igazolta, előttem saját kezűleg írta alá. -----

Az Ügyfél tudomásul vette a közjegyző tájékoztatását a közjegyzőkről szóló 1991. évi XLI. törvény 122. § (2)-(10) bekezdéseiben foglaltakról, vagyis a személyazonosság on-line ellenőrzésére vonatkozó rendelkezésekről. -----

Kelt Budapesten, 2009. (kettőezer-kilencedik) év április hó 1. (első) napján. -----

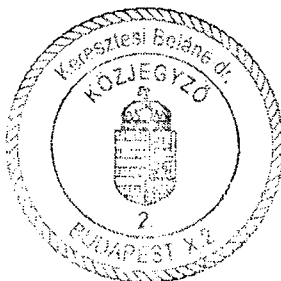

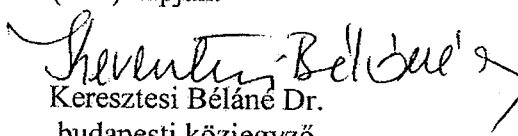
  
**Keresztési Béláné Dr.**  
budapesti közjegyző

Megjelenítés

Közzétételi információ megjelenítése:

Nem



**AMEGA STÚDIÓ Kereskedelmi Korlátolt Felelősségű Társaság**  
(1089 Budapest, Vajda Péter utca 7-13. fszt. 4.) Adószám: 12309416-2-42

Cégekivonat 2015.12.11.-i időállapotban

**1 ÁLTALÁNOS ADATOK**

Cégjegyzékszám: 01 09 664615 (Hatályos)

Cégforma: Korlátolt felelősségű társaság

Alakulás dátuma: 1997.10.01.

Bejegyzés dátuma: 1998.01.12.

**2 A CÉG ELNEVEZÉSE**

2/1 "AMEGA STÚDIÓ "Kereskedelmi Korlátolt Felelősségű Társaság

*Hatályos: 1997.10.01. - ...***3 A CÉG RÖVIDÍTETT ELNEVEZÉSE**

3/1 "AMEGA STÚDIÓ" Kft.

*Hatályos: 1997.10.01. - ...***5 A CÉG SZÉKHELYE**5/2 **1089 Budapest, Vajda Péter utca 7-13. fszt. 4.**

Változás időpontja: 2013.01.21.

Bejegyzés kelte: 2013.03.04.

*Hatályos: 2013.01.21. - ...***6 A CÉG TELEPHELYE(I)**6/4 **1095 Budapest, Soroksári út 42. pincszint 1.**

Változás időpontja: 2013.01.21.

Bejegyzés kelte: 2013.03.04.

*Hatályos: 2013.01.21. - ...***8 A TÁRSASÁGI SZERZŐDÉS (ALAPSZABÁLY, ALAPÍTÓ OKIRAT, LÉTESÍTŐ OKIRAT) KELTE**

8/1 1997.10.01.

*Hatályos: 1997.10.01. - ...*

8/2 1998.08.28.

*Hatályos: 1998.10.05. - ...*

8/3 2000.04.06.

*Hatályos: 2000.06.15. - ...*

8/4 2003.04.09.

*Hatályos: 2003.06.23. - ...*

8/5 2004.02.27.

*Hatályos: 2004.04.06. - ...*

8/6 2006.04.06.

*Hatályos: 2006.05.25. - ...*

8/7 2008.12.01.

Bejegyzés kelte: 2009.01.12.

- Hatályos: 2009.01.12. - ...*
- 8/8 2009.03.12.  
Bejegyzés kelte: 2009.03.30.  
*Hatályos: 2009.03.30. - ...*
- 8/9 2009.12.22.  
Bejegyzés kelte: 2010.04.06.  
*Hatályos: 2010.04.06. - ...*
- 8/10 2011.09.05.  
Bejegyzés kelte: 2011.10.05.  
*Hatályos: 2011.10.05. - ...*
- 8/11 2013.01.21.  
Bejegyzés kelte: 2013.03.04.  
*Hatályos: 2013.03.04. - ...*

## 9 A CÉG TEVÉKENYSÉGI KÖRE(I)

- 9/111 4719'08 Iparcikk jellegű bolti vegyes kiskereskedelem (**Főtevékenység**)  
Bejegyzés kelte: 2013.02.14.  
*Hatályos: 2013.02.14. - ...*
- 9/112 4540'08 Motorkerékpár, -alkatrész kereskedelme javítása  
Bejegyzés kelte: 2013.02.14.  
*Hatályos: 2013.02.14. - ...*
- 9/113 4752'08 Vasáru-, festék-, üveg-kiskereskedelem  
Bejegyzés kelte: 2013.02.14.  
*Hatályos: 2013.02.14. - ...*
- 9/114 4779'08 Használati cikk bolti kiskereskedelme  
Bejegyzés kelte: 2013.02.14.  
*Hatályos: 2013.02.14. - ...*
- 9/115 4641'08 Textil-nagykereskedelem  
Bejegyzés kelte: 2013.02.14.  
*Hatályos: 2013.02.14. - ...*
- 9/116 4642'08 Ruházat, lábbeli nagykereskedelme  
Bejegyzés kelte: 2013.02.14.  
*Hatályos: 2013.02.14. - ...*
- 9/117 4671'08 Üzem-, tüzelőanyag nagykereskedelme  
Bejegyzés kelte: 2013.02.14.  
*Hatályos: 2013.02.14. - ...*
- 9/118 4673'08 Fa-, építőanyag-, szaniteráru-nagykereskedelem  
Bejegyzés kelte: 2013.02.14.  
*Hatályos: 2013.02.14. - ...*
- 9/119 4674'08 Fémáru, szerelvény, fűtési berendezés nagykereskedelme  
Bejegyzés kelte: 2013.02.14.  
*Hatályos: 2013.02.14. - ...*
- 9/120 4618'08 Egyéb termék ügynöki nagykereskedelme  
Bejegyzés kelte: 2013.02.14.  
*Hatályos: 2013.02.14. - ...*
- 9/121 4619'08 Vegyes termékkörű ügynöki nagykereskedelem  
Bejegyzés kelte: 2013.02.14.  
*Hatályos: 2013.02.14. - ...*
- 9/122 4711'08 Élelmiszer jellegű bolti vegyes kiskereskedelem  
Bejegyzés kelte: 2013.02.14.  
*Hatályos: 2013.02.14. - ...*

- 9/123 4322'08 Víz-, gáz-, fűtés-, légkondicionáló-szerelés  
Bejegyzés kelte: 2013.02.14.  
*Hatályos: 2013.02.14. - ...*
- 9/124 4329'08 Egyéb épületgépészeti szerelés  
Bejegyzés kelte: 2013.02.14.  
*Hatályos: 2013.02.14. - ...*
- 9/125 4331'08 Vakolás  
Bejegyzés kelte: 2013.02.14.  
*Hatályos: 2013.02.14. - ...*
- 9/126 4332'08 Épületasztalos-szerkezet szerelése  
Bejegyzés kelte: 2013.02.14.  
*Hatályos: 2013.02.14. - ...*
- 9/127 4333'08 Padló-, falburkolás  
Bejegyzés kelte: 2013.02.14.  
*Hatályos: 2013.02.14. - ...*
- 9/128 4334'08 Festés, üvegezés  
Bejegyzés kelte: 2013.02.14.  
*Hatályos: 2013.02.14. - ...*
- 9/129 4613'08 Fa-, építési anyag ügynöki nagykereskedelme  
Bejegyzés kelte: 2013.02.14.  
*Hatályos: 2013.02.14. - ...*
- 9/130 4616'08 Textil, ruházat, lábbeli, bőráru ügynöki nagykereskedelme  
Bejegyzés kelte: 2013.02.14.  
*Hatályos: 2013.02.14. - ...*
- 9/131 4690'08 Vegyestermékkörű nagykereskedelem  
Bejegyzés kelte: 2013.02.14.  
*Hatályos: 2013.02.14. - ...*
- 9/132 2512'08 Fém épületelem gyártása  
Bejegyzés kelte: 2013.02.14.  
*Hatályos: 2013.02.14. - ...*
- 9/133 2932'08 Közúti jármű, járműmotor alkatrészeinek gyártása  
Bejegyzés kelte: 2013.02.14.  
*Hatályos: 2013.02.14. - ...*
- 9/134 4120'08 Lakó- és nem lakó épület építése  
Bejegyzés kelte: 2013.02.14.  
*Hatályos: 2013.02.14. - ...*
- 9/135 4222'08 Elektromos, híradás-technikai célú közmű építése  
Bejegyzés kelte: 2013.02.14.  
*Hatályos: 2013.02.14. - ...*
- 9/136 4299'08 Egyéb m. n. s. építés  
Bejegyzés kelte: 2013.02.14.  
*Hatályos: 2013.02.14. - ...*
- 9/137 4311'08 Bontás  
Bejegyzés kelte: 2013.02.14.  
*Hatályos: 2013.02.14. - ...*
- 9/138 4312'08 Építési terület előkészítése  
Bejegyzés kelte: 2013.02.14.  
*Hatályos: 2013.02.14. - ...*
- 9/139 4321'08 Villanszerelés  
Bejegyzés kelte: 2013.02.14.

- Hatályos: 2013.02.14. - ...*
- 9/140 4339'08 Egyéb befejező építés m. n. s.  
Bejegyzés kelte: 2013.02.14.  
*Hatályos: 2013.02.14. - ...*
- 9/141 4391'08 Tetőfedés, tetőszerkezet-építés  
Bejegyzés kelte: 2013.02.14.  
*Hatályos: 2013.02.14. - ...*
- 9/142 4399'08 Egyéb speciális szaképítés m. n. s.  
Bejegyzés kelte: 2013.02.14.  
*Hatályos: 2013.02.14. - ...*
- 9/143 4511'08 Személygépjármű-, könnyűgépjármű kereskedelem  
Bejegyzés kelte: 2013.02.14.  
*Hatályos: 2013.02.14. - ...*
- 9/144 4519'08 Egyéb gépjármű-kereskedelem  
Bejegyzés kelte: 2013.02.14.  
*Hatályos: 2013.02.14. - ...*
- 9/145 4520'08 Gépjárműjavítás, -karbantartás  
Bejegyzés kelte: 2013.02.14.  
*Hatályos: 2013.02.14. - ...*
- 9/146 4531'08 Gépjárműalkatrész-nagykereskedelem  
Bejegyzés kelte: 2013.02.14.  
*Hatályos: 2013.02.14. - ...*
- 9/147. 4532'08 Gépjárműalkatrész-kiskereskedelem  
Bejegyzés kelte: 2013.02.14.  
*Hatályos: 2013.02.14. - ...*
- 9/148 4662'08 Szerszám-gépjármű-kereskedelem  
Bejegyzés kelte: 2013.02.14.  
*Hatályos: 2013.02.14. - ...*
- 9/149 4759'08 Bútor, világítási eszköz, egyéb háztartási cikk kiskereskedelme  
Bejegyzés kelte: 2013.02.14.  
*Hatályos: 2013.02.14. - ...*
- 9/150 4791'08 Csomagküldő, internetes kiskereskedelem  
Bejegyzés kelte: 2013.02.14.  
*Hatályos: 2013.02.14. - ...*
- 9/151 6910'08 Jogi tevékenység  
Bejegyzés kelte: 2013.02.14.  
*Hatályos: 2013.02.14. - ...*
- 9/152 7111'08 Építészmérnöki tevékenység  
Bejegyzés kelte: 2013.02.14.  
*Hatályos: 2013.02.14. - ...*
- 9/153 7490'08 M. n. s. egyéb szakmai, tudományos, műszaki tevékenység  
Bejegyzés kelte: 2013.02.14.  
*Hatályos: 2013.02.14. - ...*
- 9/154 7711'08 Személygépjármű kölcsönzése  
Bejegyzés kelte: 2013.02.14.  
*Hatályos: 2013.02.14. - ...*

**11 A CÉG JEGYZETT TŐKÉJE**

- 11/4 Összesen: 3 000 000 HUF  
Változás időpontja: 2011.10.05.  
Bejegyzés kelte: 2011.10.05.





Hatályos: 2011.10.05. - ...

### 13 A CÉGJEGYZÉSRE JOGOSULT(AK) ADATAI

13/4 **Kálmán András (an: Katz Aranka)**  ügyvezető (vezető tisztségviselő) **1113 Budapest, Bartók Béla út 132. 4. em. 9.**  
Születés ideje: 1955.07.03.  
Adóazonosító jel: 8323244464  
A képviselet módja: önálló.  
A jogviszony kezdete: 2009.03.12.  
Változás időpontja: 2013.01.21.  
Bejegyzés kelte: 2013.03.04.  
Hatályos: 2013.01.21. - ...

### 16 ÁTALAKULÁS FOLYTÁN LÉTREJÖTT CÉG ESETÉBEN A JOGELŐD CÉG(EK) ADATAI

16/1 **[01 06 316676]**   ] Multiker '73 Kereskedelmi Betéti Társaság.  
Adószám:28496001-2-43  
Változás időpontja: 2010.04.06.  
Bejegyzés kelte: 2010.04.06.  
Hatályos: 2010.04.06. - ...

### 20 A CÉG STATISZTIKAI SZÁMJELE

20/4 12309416-4719-113-01.  
Bejegyzés kelte: 2008.01.19.  
Hatályos: 2008.01.01. - ...

### 21 A CÉG ADÓSZÁMA

21/3 12309416-2-42.  
HU12309416.  
Adószám státusza: érvényes adószám  
Státusz kezdete: 1997.10.01.  
Változás időpontja: 2004.05.01.  
Bejegyzés kelte: 2011.10.06.  
Hatályos: 2004.05.01. - ...

### 32 A CÉG PÉNZFORGALMI JELZŐSZÁMA

32/9 14100488-96564649-02000003  
Sberbank Magyarország Zrt Városlige (1068 Budapest, Városligeti fasor 34-36.; 01 10 041720)  
A számla nyitási dátuma: 2007.05.04.  
Bejegyzés kelte: 2007.06.26.  
Hatályos: 2007.06.26. - ...

32/12 10300002-10459947-49020017  
MKB Bank Zrt. (1056 Budapest, Váci utca 38.; 01 10 040952)  
A számla nyitási dátuma: 2009.05.12.  
Bejegyzés kelte: 2009.05.14.  
Hatályos: 2009.05.14. - ...

32/13 10300002-10459947-49020024  
MKB Bank Zrt. (1056 Budapest, Váci utca 38.; 01 10 040952)  
A számla nyitási dátuma: 2009.06.17.  
Bejegyzés kelte: 2009.06.23.  
Hatályos: 2009.06.23. - ...

### Cégformától függő adatok

**1 A TÁRSASÁG TAGJAINAK ADATAI**

(09)

1(09)/3 **Kálmán András (an: Katz Aranka)** ✪ **1113 Budapest, Bartók Béla út 132. 4. em. 9.**

Születés ideje: 1955.07.03.

A tagsági jogviszony kezdete: 1997.10.01.

Változás időpontja: 2013.01.21.

Bejegyzés kelte: 2013.03.04.

Hatályos: 2013.01.21. - ...

1(09)/4 **Horváth Andrea (an: Átal Matild Erzsébet)** ✪ **1071 Budapest, Damjanich utca 25. A. lház. fszt. 9.**

Születés ideje: 1962.11.09.

A tagsági jogviszony kezdete: 1997.10.01.

Változás időpontja: 2013.01.21.

Bejegyzés kelte: 2013.03.04.

Hatályos: 2013.01.21. - ...

**97 PÉNZÜGYI MODUL**

	2014. év	2013. év	2012. év	2011. év	2010. év
<b>Beszámolási időszak</b>	2014.01.01. - 2014.12.31.	2013.01.01. - 2013.12.31.	2012.01.01. - 2012.12.31.	2011.01.01. - 2011.12.31.	2010.01.01. - 2010.12.31.
	eFt	eFt	eFt	eFt	eFt
Értékesítés nettó árbevétele	120 914	108 229	81 051	94 170	85 429
Üzemi eredmény	2 755	4 669	3 111	3 722	3 581
Adózás előtti eredmény	815	726	537	530	251
Mérleg szerinti eredmény	732	506	462	466	166
Adózott eredmény	732	506	462	466	166
Eszközök összesen	73 897	79 221	73 815	78 159	88 038
Befektetett eszközök	52 255	53 845	52 664	54 223	55 306
Forgóeszközök	21 603	25 376	21 151	23 854	32 732
Pénzeszközök	2 166	1 115	1 811	1 824	467
Aktív időbeli elhatárolások	39	0	0	82	0
Saját tőke	6 788	6 056	5 550	5 088	2 122
Céltartalékok	0	0	0	0	0
Kötelezettségek	67 109	73 165	68 265	73 071	85 881
Rövid lejáratú kötelezettségek	52 378	56 734	51 610	54 902	85 881
Hosszú lejáratú kötelezettségek	14 731	16 431	16 655	18 169	0
Passzív időbeli elhatárolások	0	0	0	0	35
<b>Pénzügyi mutatók</b>					
Eladósodottság foka ①	0,91	0,92	0,92	0,93	0,98
Eladósodottság mértéke - Bonitás ①	9,89	12,08	12,30	14,36	40,47
	0,61	0,47	0,57	0,49	0,19

Árbevétel arányos  
eredmény % ①

Likviditási gyorsráta ①	0,11	0,17	0,21	0,15	0,18
----------------------------	------	------	------	------	------

Létszám: 7 fő

## 127 HIRDETMÉNYEK

Elutasító és kijavító végzések  
Céglívonat  
Év : 1998. Kötet: 47. Oldal: 47326.

*Fővárosi Bíróság 01 09 664615*

**„AMEGA STÚDIÓ”Kereskedelmi Korlátolt Felelősségű Társaság** (1089 Budapest, Vajda Péter u. 13.; [12309416-2-42])

A bíróság az 1998. 10. 05-én hozott végzését hivatalból az alábbiak szerint javítja (egészíti) ki :

20. 12309416-242--.  
Törölve: 1998. 10. 05-i hatállyal.  
Bejegyezve: 1998. 10. 21.

Cégek közvetlen közleményei  
Céglívonat  
Év : 2010. Kötet: 02. Oldal: 006053.

A Multiker '73 Kereskedelmi Betéti Társaság mint beolvadó és az Amega Stúdió Kereskedelmi Korlátolt Felelősségű Társaság,  
mint átvéví társaság elhatározta a két társaság beolvadás útján történő

### **egyesülését**

oly módon, hogy a Multiker '73 Kereskedelmi Betéti Társaság beolvad az Amega Stúdió Korlátolt Felelősségű Társaságba, mely a beolvadó társaság általános jogutódja.

Az egyesüléshez szükséges vagyonmérleg- és vagyonleltár-tervezetek fordulónapja: 2009. november 30.

Az átvéví társaság neve: Amega Stúdió Kereskedelmi Korlátolt Felelősségű Társaság.

Céglívonatszám: [01 09 664615].

Székhely: 1213 Budapest, Damjanich u. 30.

A beolvadó társaság neve: Multiker '73 Kereskedelmi Betéti Társaság.

Céglívonatszám: [01 06 316676].

Székhely: 1089 Budapest, Vajda Péter u. 13.

Az egyesülést követően a jogutód társaság formája: korlátolt felelősségű társaság.

Neve: Amega Stúdió Kereskedelmi Korlátolt Felelősségű Társaság.

Székhely: 1213 Budapest, Damjanich u. 30.

Jegyzett tőke: 500 000 Ft.

Az egyesülési szerződés és az Amega Stúdió Kereskedelmi Korlátolt Felelősségű Társaság mint jogutód társaság módosított és

egységes szerkezetbe foglalt alapító okirat elfogadásának napja: 2009. november 22.

Az Amega Stúdió Kft. mint jogutód társaság fő tevékenységi köre: Iparcikk jellegű bolti vegyes kiskereskedelem.

Vezető tisztségviselője: Kálmán András (a. n.: Katz Aranka; 1113 Budapest, Bartók Béla út 132.).

*Az Amega Stúdió Kereskedelmi Korlátolt Felelősségű Társaság mint átvéví társaság független könyvvizsgáló által*

ellenőrzött

egyesülési (záró) vagyonmérleg-tervezetének főbb adatai:

ESZKÖZÖK	(E Ft)	FORRÁSOK	(E Ft)
Befektetett eszközök		Saját tőke	4 210
Immateriális javak		Jegyzett tőke	3 000
Tárgyi eszközök	14 996	Jegyzett, de még be nem fizetett tőke	
Befektetett pénzügyi eszközök		Tőketartalék	
Forgóeszközök		Eredménytartalék	1 210
Készletek	16 420	Lekötött tartalék	
Követelések	36 447	Értékelési tartalék	
Értékpapírok		Mérleg szerinti eredmény	
Pénzeszközök	3 758	Céltartalékok	
Aktív időbeli elhatárolások		Kötelezettségek	67 411
-		Hátra sorolt kötelezettségek	
-		Hosszú lejáratú kötelezettségek	35 470
-		Rövid lejáratú kötelezettségek	31 933
-		Passzív időbeli elhatárolások	
ÖSSZESEN:	71 621	ÖSSZESEN:	71 621

A Multiker '73 Kereskedelmi Betéti Társasát mint beolvadó társaság független könyvvizsgáló által ellenőrzött egyesülési (záró)

vagyonmérleg-tervezetének főbb adatai:

ESZKÖZÖK	(E Ft)	FORRÁSOK	(E Ft)
Befektetett eszközök		Saját tőke	16 024
Immateriális javak		Jegyzett tőke	10
Tárgyi eszközök	40 950	Jegyzett, de még be nem fizetett tőke	
Befektetett pénzügyi eszközök		Tőketartalék	
Forgóeszközök		Eredménytartalék	17 090
Készletek		Lekötött tartalék	
Követelések		Értékelési tartalék	
Értékpapírok		Mérleg szerinti eredmény	1 056
Pénzeszközök	74	Céltartalékok	
Aktív időbeli elhatárolások		Kötelezettségek	
-		Hátra sorolt kötelezettségek	
-		Hosszú lejáratú kötelezettségek	
-		Rövid lejáratú kötelezettségek	57 048
-		Passzív időbeli elhatárolások	
ÖSSZESEN:	41 024	ÖSSZESEN:	41 024

Az Amega Stúdió Kereskedelmi Korlátolt Felelősségű Társaság mint jogutód társaság független könyvvizsgáló által ellenőrzött

egyesülési (nyitó) vagyonmérleg-tervezetének főbb adatai:

ESZKÖZÖK	(E Ft)	FORRÁSOK	(E Ft)
Befektetett eszközök		Saját tőke	500
Immateriális javak		Jegyzett tőke	500
Tárgyi eszközök	55 946	Jegyzett, de még be nem fizetett tőke	
Befektetett pénzügyi eszközök		Tőketartalék	
Forgóeszközök		Eredménytartalék	
Készletek	16 420	Lekötött tartalék	
Követelések	5 447	Értékelési tartalék	
Értékpapírok		Mérleg szerinti eredmény	
Pénzeszközök	3 832	Céltartalékok	
Aktív időbeli elhatárolások		Kötelezettségek	81 145
-		Hátra sorolt kötelezettségek	
-		Hosszú lejáratú kötelezettségek	35 478
-		Rövid lejáratú kötelezettségek	45 667
-		Passzív időbeli elhatárolások	
ÖSSZESEN:	81 645	ÖSSZESEN:	81 645

Azok a hitelezők, akiknek az átalakuló gazdasági társasággal szemben fennálló, le nem járt követelése az átalakulással hozott dön-

tés első közzétételét megelőzően keletkeztek, követeléseik erejéig az átalakuló gazdasági társaságtól a döntés második közzétételét

követő harmincnapos jogvesztő határidőn belül biztosítékot követelhetnek.

(Első közzététel.

Cégek közvetlen közleményei  
Cégközlöny  
Év : 2010. Kötet: 03. Oldal: 008524.

A Multiker '73 Kereskedelmi Betéti Társaság mint beolvadó és az Amega Stúdió Kereskedelmi Korlátolt Felelősségű Társaság,  
mint átvévő társaság elhatározta a két társaság beolvadás útján történő

#### egyesülését

oly módon, hogy a Multiker '73 Kereskedelmi Betéti Társaság beolvad az Amega Stúdió Korlátolt Felelősségű Társaságba, mely a beolvadó társaság általános jogutódja.

Az egyesüléshez szükséges vagyonszerűleg- és vagyonszerkezet-tervezetek fordulónapja: 2009. november 30.

Az átvévő társaság neve: Amega Stúdió Kereskedelmi Korlátolt Felelősségű Társaság.

Cégjegyzékszám: [01 09 664615].

Székhely: 1213 Budapest, Damjanich u. 30.

A beolvadó társaság neve: Multiker '73 Kereskedelmi Betéti Társaság.

Cégjegyzékszám: [01 06 316676].

Székhely: 1089 Budapest, Vajda Péter u. 13.

Az egyesülést követően a jogutód társaság formája: korlátolt felelősségű társaság.

Neve: Amega Stúdió Kereskedelmi Korlátolt Felelősségű Társaság.

Székhely: 1213 Budapest, Damjanich u. 30.

Jegyzett tőke: 500 000 Ft.

Az egyesülési szerződés és az Amega Stúdió Kereskedelmi Korlátolt Felelősségű Társaság mint jogutód társaság módosított és

egységes szerkezetbe foglalt alapító okirat elfogadásának napja: 2009. november 22.

Az Amega Stúdió Kft. mint jogutód társaság fő tevékenységi köre: Iparcikk jellegű bolti vegyes kiskereskedelem.

Vezető tisztségviselője: Kálmán András (a. n.: Katz Aranka; 1113 Budapest, Bartók Béla út 132.).

*Az Amega Stúdió Kereskedelmi Korlátolt Felelősségű Társaság mint átvévő társaság független könyvvizsgáló által ellenőrzött*

*egyesülési (záró) vagyonszerűleg-tervezetének főbb adatai:*

ESZKÖZÖK	(E Ft)	FORRÁSOK	(E Ft)
Befektetett eszközök		Saját tőke	4 210
Immateriális javak		Jegyzett tőke	3 000
Tárgyi eszközök	14 996	Jegyzett, de még be nem fizetett tőke	
Befektetett pénzügyi eszközök		Tőketartalék	
Forgóeszközök		Eredménytartalék	1 210
Készletek	16 420	Lekötött tartalék	
Követelések	36 447	Értékelési tartalék	
Értékpapírok		Mérleg szerinti eredmény	
Pénzeszközök	3 758	Céltartalékok	
Aktív időbeli elhatárolások		Kötelezettségek	67 411
-		Hátra sorolt kötelezettségek	
-		Hosszú lejáratú kötelezettségek	35 478
-		Rövid lejáratú kötelezettségek	31 933
-		Passzív időbeli elhatárolások	
ÖSSZESEN:	71 621	ÖSSZESEN:	71 621

*A Multiker '73 Kereskedelmi Betéti Társaság mint beolvadó társaság független könyvvizsgáló által ellenőrzött egyesülési (záró)*

*vagyonszerűleg-tervezetének főbb adatai:*

ESZKÖZÖK	(E Ft)	FORRÁSOK	(E Ft)
Befektetett eszközök		Saját tőke	16 024
Immateriális javak		Jegyzett tőke	10
Tárgyi eszközök	40 950	Jegyzett, de még be nem fizetett tőke	
Befektetett pénzügyi eszközök		Tőketartalék	
Forgóeszközök		Eredménytartalék	17 090
Készletek		Lekötött tartalék	

Követelések		Értékelési tartalék	
Értékpapírok		Mérleg szerinti eredmény	1 056
Pénzeszközök	74	Céltartalékok	
Aktív időbeli elhatárolások		Kötelezettségek	
-		Hátra sorolt kötelezettségek	
-		Hosszú lejáratú kötelezettségek	
-		Rövid lejáratú kötelezettségek	57 048
ÖSSZESEN:	41 024	Passzív időbeli elhatárolások	
		ÖSSZESEN:	41 024

*Az Omega Stúdió Kereskedelmi Korlátolt Felelősségű Társaság mint jogutód társaság független könyvvizsgáló által ellenőrzött*

*egyesülési (nyitó) vagyommérleg-tervezetének főbb adatai:*

ESZKÖZÖK	(E Ft)	FORRÁSOK	(E Ft)
Befektetett eszközök		Saját tőke	500
Immateriális javak		Jegyzett tőke	500
Tárgyi eszközök	55 946	Jegyzett, de még be nem fizetett tőke	
Befektetett pénzügyi eszközök		Tőketartalék	
Forgóeszközök		Eredménytartalék	
Készletek	16 420	Lekötött tartalék	
Követelések	5 447	Értékelési tartalék	
Értékpapírok		Mérleg szerinti eredmény	
Pénzeszközök	3 832	Céltartalékok	
Aktív időbeli elhatárolások		Kötelezettségek	81 145
-		Hátra sorolt kötelezettségek	
-		Hosszú lejáratú kötelezettségek	35 478
-		Rövid lejáratú kötelezettségek	45 667
ÖSSZESEN:	81 645	Passzív időbeli elhatárolások	
		ÖSSZESEN:	81 645

Azok a hitelezők, akiknek az átalakuló gazdasági társasággal szemben fennálló, le nem járt követelése az átalakulással hozott dön-

tés első közzétételét megelőzően keletkeztek, követeléseik erejéig az átalakuló gazdasági társaságtól a döntés második közzétételét

követő harmincnapos jogvesztő határidőn belül biztosítékot követelhetnek.

(Második közzététel.)

**Az adatok az OPTEN Kft. Cégtár rendszeréből származnak, amely cégek esetén a Cégeközlönyben megjelent hivatalos adatokat tartalmazza, más szervezetek esetén egyéb forrásból származó hivatalos és gyűjtött információk láthatók.**

Lekérdezés időpontja: 2015.12.11 12:54

Utolsó feldolgozott Cégeközlöny megjelenési dátuma: 2015.12.10.

Adatbázis utolsó aktualizálási dátuma: 2015.12.11 11:18

OPTEN Kft.©