

### K É R E L E M

a Józsefvárosi Önkormányzat tulajdonában lévő közterület használatához

Kérjük a nyomtatványt olvashatóan, nyomtatott betűvel kitölteni!

#### Gazdasági társaságok, egyéni cég, társadalmi és egyéb szervezetek esetében:

Kérelmező neve: CENTURIA Ingatlanfejlesztő KFT (képviseli Gáti István) telefon: 06 70 197 5222

Kapcsolattartó ügyintéző neve: Karsai Márton telefon: 06 30 541 4751

Székhelye: irsz.: 1143 helység: Budapest, Ilka utca 50.

Cégjegyzék szám/ Nyilvántartási szám: 01-09-275073

Bankszámlaszám: 10409015 - 50526784 - 48481013

Adószáma: 25435935 - 2 - 42

#### Egyéni vállalkozás esetében:

Kérelmező neve: ..... telefon: .....

Lakcíme: irsz.: ..... helység: ..... (u, tér): ..... szám: .....

Vállalkozó nyilvántartási száma: .....

Adószáma: ..... - ..... - .....

Bankszámlaszám: ..... - ..... - .....

#### Magánszemélyek esetében:

Kérelmező neve: ..... telefon: .....

Lakcíme: irsz.: ..... helység: ..... (u, tér): ..... szám: .....

Születési helye: ..... ideje: ..... év ..... hó ..... nap, anyja neve: .....

**Megjegyzés:** Fenti adatok közlése a közterület-használati kérelmek elbírálásához, valamint a közterület-használati hozzájárulásban foglaltak ellenőrzéséhez szükségesek. Az adatokat a Polgármesteri Hivatal Gazdálkodási, illetve Közterület-felügyeleti Ügyosztálya kezeli az információs önrendelkezési jogról és az információszabadságról szóló 2011. évi CXII. törvény alapján.

Közterület-használat ideje: 201 6 év 06 hó 13 naptól - 201 6 év 09 hó 13 napig

(Több időpont, - helyszín esetén kérünk listát mellékelni!)

Közterület-használat célja: építési munkaterület, állványozás

Kérelemmel érintett közterület nagysága: 158 m<sup>2</sup>/db

Közterület helye: Budapest, VIII. kerület, Százados út 26. szám előtti járdán.

Megjegyzés (Egyéb tény, körülmény, LEVELEZÉSI CÍM, amennyiben a fenti adatoktól eltér, stb.):

.....  
.....  
.....  
.....  
.....

Kérjük a túloldalon jelzett mellékleteket csatolni, és a kérelemnyomtatványt aláírni szíveskedjék!

49

**A kérelmező tudomásul veszi, hogy**

- a kérelem benyújtása nem jogosítja fel a közterület használatára,
- a Józsefvárosi Önkormányzat tulajdonában lévő közterületek használatáról és használatának rendjéről szóló 18/2013. (IV. 24.) önkormányzati rendelet 17. § (1) bekezdése szerint a közterület használatáért közterület-használati díjat köteles fizetni,
- a közterületen kizárólag a kereskedelmi tevékenységek végzésének feltételeiről szóló 210/2009.(IX.29.) Kormányrendelet 12. § (1) bekezdése alapján a rendelet 5. mellékletében meghatározott termékek árusíthatók.

**A kérelemhez a kérelmezőnek az alábbi melléleteket kell csatolnia: (A csatolt mellékletet kérjük X-el jelölni)**

<b>1. A közterületen folytatni kívánt tevékenység gyakorlására feljogosító egyszerű okirat másolatát:</b>		
- egyéni vállalkozás esetén: vállalkozói igazolványt,		
- gazdasági társaság, egyéni cég esetén: 30 napnál nem régebbi cégkivonatot, aláírási címpéldányt,	X	
- társadalmi és egyéb szervezetek esetében: a nyilvántartásba-vételüket igazoló okiratot,		
- östermelők esetén östermelői igazolványt.		
- vendéglátó terasz létesítése esetén, az azt üzemeltetni kívánó kereskedelmi/vendéglátó egység érvényes bejelentés köteles kereskedelmi tevékenység bejelentését igazoló dokumentumot vagy a Működési Engedélyt		
<b>2. Az igényelt területre vonatkozó helyszínt ábrázoló vázlatot, amelyen szerepelnie kell a környező utcáknak is. A vázlaton az igényelt területnek - a szükséges méretekkel - úgy kell szerepelnie, hogy annak nagysága, elhelyezkedése egyértelműen megállapítható legyen (TERASZ, PAVILON ESETÉN: annak szélessége, hosszúsága; a terasz, pavilon szélének az épület homlokzati falától és a járda szélétől való távolsága; terasz esetén annak az üzletnek a bejáratától való távolsága, amelyikhez tartozik; méterben mérve).</b>		
<b>3. Az elhelyezni kívánt építmény, létesítmény, berendezés műszaki leírását és terveit; <i>teraszkérelmekhez a helyszín fotóját is csatolni szükséges.</i></b>		
<b>4. Meglévő létesítményre vonatkozó közterület-használati hozzájárulás megújítása esetén – városképvédelmi szempontok figyelembevétele miatt – fényképfelvételt kell becsatolni.</b>		
<b>5. <i>Építési engedélyhez kötött építmény esetében vagy építési munkálatokkal összefüggő közterület-használat esetében az építőtől kapott meghatalmazást és a jogszabályban előírt esetekben a jogerős építésügyi hatósági engedélyt csatolni szükséges.</i></b>		X
<b>6. Közút igénybevétele esetén – a 2. pontban foglalt helyszínrajzon túl – a vonatkozó helyszínt ábrázoló forgalomtechnikai vázrajzot, amely beszerezhető a BKK Közúti Közlekedési Igazgatóság Közútközlekedési Főosztály, Forgalomtechnikai Osztályán.</b>		

**Figyelmeztetés:**

*A hiánytalanul kitöltött kérelemnyomtatvány és az előírt melléletek csatolásán túl, a pontos és egyértelmű helymeghatározás, valamint a meglévő létesítmény fotója elengedhetetlen a benyújtott kérelem érdemi elbírálásához!*

A közterület-használatot – különösen – az alábbi jogszabályok szabályozzák:

- Magyarország helyi önkormányzatairól szóló 2011. évi CLXXXIX. törvény
- a Józsefvárosi Önkormányzat tulajdonában lévő közterületek használatáról és használatának rendjéről szóló 18/2013. (IV.24.) önkormányzati rendelet
- Józsefvárosi Kerületi Építési Szabályzatáról szóló 66/2007.(XII.12.) önkormányzati rendelet
- Budapesti Városrendezési és Építési Kirendeltségéről szóló 47/1998.(X.15.) Főv. Kgy. rendelet
- A reklámok, reklámberendezések és cégek elhelyezésének szabályairól szóló 55/2013. (XII.20.) önkormányzati rendelete

**NYILATKOZAT**

Alulírott, az általam benyújtott közterület-használati kérelmem elbírálásának céljából hozzájárulok személyes adataim történő kezeléséhez, valamint ahhoz, hogy az így tudomásra jutott személyes adataimat a Polgármesteri Hivatal az eljárásban részt vevő szakhatósági állásfoglalások bekérése végett továbbítsa az illetékes hatóságok felé.

Kérelmem benyújtásakor a Polgármesteri Hivatal Gazdálkodási Ügyosztály ügyintézőjétől tájékoztatást kaptam – amelyet tudomásul vettem – az eljárás megindításának napjáról, az ügyintézési határidőről, az ügyemre irányadó jogszabályi rendelkezésekről, jogaimról és kötelezettségeimről, továbbá kötelezettségem elmulasztásának jogkövetkezményeiről, valamint a hivatali elérhetőségről.

**Kijelentem**, hogy kérelmem teljesítése esetén a közigazgatási hatósági eljárás és szolgáltatás általános szabályairól a 2004. évi CXL. törvény 2004. évi CXL. törvény 73/A. § (1) bekezdés b) pontja alapján a fellebbezési jogomról lemondok. Tudomásul veszem, hogy ezáltal az ügyemben hozott határozat annak közlésekor jogerőre emelkedik.

Budapest, 2015. év V. hó 24. nap.

.....  
KÉRELMEZŐ ALÁÍRÁSA

80

## ALÁÍRÁS MINTA

Alulírott Gáti István (született [REDACTED], anyja születési neve: [REDACTED] [REDACTED] szám alatti lakos, mint a CENTURIA Ingatlanfejlesztő Korlátolt Felelősségű Társaság (1143 Budapest, Ilka utca 50.) ügyvezetője a céget akként jegyzem, hogy a cég előírt, előnyomott vagy nyomtatott cégneve alá nevemet önállóan írom az alábbiak szerint.

Budapest, 2015. december 14.

  
.....  
Gáti István

Alulírott Dr. Beck Viktória ügyvéd (1136 Budapest, Pannónia utca 11.) tanúsítom, hogy a fenti aláírás mintát Gáti István születési név: Gáti István (született [REDACTED] anyja születési neve: [REDACTED] lakik: [REDACTED], aki személyazonosságát az [REDACTED] számú személyazonosító igazolvánnyal, lakcímét a [REDACTED] számú lakcímet igazoló hatósági igazolvánnyal kellőképpen igazolta, előttem, saját kezféleg írta alá.

Az aláírás minta hitelesítését, mint a CENTURIA Ingatlanfejlesztő Korlátolt Felelősségű Társaság (1143 Budapest, Ilka utca 50.) Társasági Szerződését készítő és ellenjegyző ügyvéd, a cég adatainak bejegyzési eljárása során készítettem és ellenjegyzem azzal, hogy az aláírás minta a bejegyzési kérelem mellékletét képezi és megfelel a 2006. évi V. törvény 9.§-ban írt feltételeknek.

Kelt, Budapest, 2015. december 14.

  
.....  
Dr. Beck Viktória  
ügyvéd

DR. BECK VIKTÓRIA ÜGYVÉD  
DR. BECK VIKTÓRIA Ö.I.  
1136 BUDAPEST, PANNÓNIA U. 11. 3. EM.  
ADÓSZÁM: 18098806-3-41  
TEL.: 06304232-246

81

## Tárolt Cégek kivonat

A Cg.01-09-275073 cégjegyzékszámú CENTURIA Ingatlanfejlesztő Korlátolt Felelősségű Társaság (1143 Budapest, Ilka utca 50.) cég 2016. május 22. napján hatályos adatai a következők:

### I. Cégformától független adatok

1. **Általános adatok**  
Cégjegyzékszám: 01-09-275073  
Cégforma: Korlátolt felelősségű társaság  
Bejegyzve: 2015/12/15
2. **A cég elnevezése**  
2/2. CENTURIA Ingatlanfejlesztő Korlátolt Felelősségű Társaság  
Bejegyzés kelte: 2015/12/15 Közzétéve: 2015/12/16  
Hatályos: 2015/12/15 ...
3. **A cég rövidített elnevezése**  
3/2. CENTURIA Ingatlanfejlesztő Kft.  
Bejegyzés kelte: 2015/12/15 Közzétéve: 2015/12/16  
Hatályos: 2015/12/15 ...
5. **A cég székhelye**  
5/1. 1143 Budapest, Ilka utca 50.  
Bejegyzés kelte: 2015/12/15 Közzétéve: 2015/12/16  
Hatályos: 2015/12/15 ...
8. **A létesítő okirat kelte**  
8/1. 2015. december 1.  
Bejegyzés kelte: 2015/12/15 Közzétéve: 2015/12/16  
Hatályos: 2015/12/15 ...  
8/2. 2015. december 14.  
Bejegyzés kelte: 2015/12/15 Közzétéve: 2015/12/16  
Hatályos: 2015/12/15 ...  
8/3. 2016. április 18.  
Bejegyzés kelte: 2016/05/19 Közzétéve: 2016/05/21  
Hatályos: 2016/05/19 ...
902. **A cég tevékenysége**  
9/1. 6810 '08 Saját tulajdonú ingatlan adásvétele  
**Főtevékenység.**  
Bejegyzés kelte: 2015/12/15 Közzétéve: 2015/12/16  
Hatályos: 2015/12/15 ...  
9/2. 4110 '08 Épületépítési projekt szervezése  
Bejegyzés kelte: 2015/12/15 Közzétéve: 2015/12/16  
Hatályos: 2015/12/15 ...  
9/3. 4120 '08 Lakó- és nem lakó épület építése  
Bejegyzés kelte: 2015/12/15 Közzétéve: 2015/12/16  
Hatályos: 2015/12/15 ...  
9/4. 6820 '08 Saját tulajdonú, bérelt ingatlan bérbeadása, üzemeltetése  
Bejegyzés kelte: 2015/12/15 Közzétéve: 2015/12/16  
Hatályos: 2015/12/15 ...  
9/5. 7022 '08 Üzletviteli, egyéb vezetési tanácsadás  
Bejegyzés kelte: 2015/12/15 Közzétéve: 2015/12/16  
Hatályos: 2015/12/15 ...
11. **A cég jegyzett tőkéje**  
11/1. 

Megnevezés	Összeg	Pénznem
Összesen	3 000 000	HUF

  
Bejegyzés kelte: 2015/12/15 Közzétéve: 2015/12/16

13. **A képviselőre jogosult(ak) adatai**  
13/1. Gáti István (m.: Komódi Eszter)  
Születési ideje: 1958/07/24  
2040 Budaörs, Orgona utca 17.  
Adóazonosító jel: 8334412320  
A képviselő módja: **önálló**  
A képviselőre jogosult tisztsége: ügyvezető (vezető tisztségviselő)  
A hiteles cégaláírási nyilatkozat vagy az ügyvéd által ellenjegyzett aláírás-minta benyújtásra került.

Jogviszony kezdete: 2015/12/01  
Bejegyzés kelte: 2015/12/15 Közzétéve: 2015/12/16  
Hatályos: 2015/12/15 ...

20. **A cég statisztikai számjele**  
20/1. 25435935-6810-113-01.  
Bejegyzés kelte: 2015/12/15 Közzétéve: 2015/12/16  
Hatályos: 2015/12/15 ...

21. **A cég adószáma**  
21/1. Adószám: 25435935-2-42.  
Közösségi adószám: HU25435935.  
Adószám státusza: érvényes adószám  
Státusz kezdete: 2015/12/10  
Bejegyzés kelte: 2015/12/15 Közzétéve: 2015/12/16  
Hatályos: 2015/12/15 ...

32. **A cég pénzforgalmi jelzőszáma**  
32/1. 10409015-50526784-48481013  
A számla megnyitásának dátuma: 2015/12/16.  
A pénzforgalmi jelzőszámot a Kereskedelmi és Hitelbank Zrt. 901 Budapest (1146 Budapest, Ajtósi Dürer sor 10) kezeli.  
Cégjegyzékszám: 01-10-041043

Bejegyzés kelte: 2015/12/23 Közzétéve: 2015/12/24  
Hatályos: 2015/12/23 ...

45. **A cég elektronikus elérhetősége**  
45/1. A cég kézbesítési címe: szazados@profolio.hu  
Bejegyzés kelte: 2015/12/15 Közzétéve: 2015/12/16  
Hatályos: 2015/12/15 ...

49. **A cég cégjegyzékszámai**  
49/1. Cégjegyzékszám: 01-09-275073  
Vezetve a Fővárosi Törvényszék Cégbírósága nyilvántartásában.  
Bejegyzés kelte: 2015/12/15 Közzétéve: 2015/12/16  
Hatályos: 2015/12/15 ...

## II. Cégformától függő adatok

1. **A tag(ok) adatai**  
1/2. KKB & More Kft.  
HU-1143 Budapest, Ilka utca 50.  
Cégjegyzékszám: 01-09-193866

- A tagsági jogviszony kezdete: 2015/12/01  
Bejegyzés kelte: 2015/12/15 Közzétéve: 2015/12/16  
Hatályos: 2015/12/15 ...  
1/3. Wine & More Kft.

HU-1143 Budapest, Ilka utca 50.

Cégjegyzékszám: 01-09-193867

A tagsági jogviszony kezdete: 2015/12/01

Bejegyzés kelte: 2015/12/15 Közzétéve: 2015/12/16

Hatályos: 2015/12/15 ...

- 1/4. SABIEN Szolgáltató és Tanácsadó Korlátolt Felelősségű Társaság  
HU-1146 Budapest, Hermina út 17. 8. em.

Cégjegyzékszám: 01-09-715772

A tagsági jogviszony kezdete: 2016/04/18

A változás időpontja: 2016/04/18

Bejegyzés kelte: 2016/05/19 Közzétéve: 2016/05/21

Hatályos: 2016/04/18 ...

- 1/5. Selion Szolgáltató Korlátolt Felelősségű Társaság  
HU-1146 Budapest, Hermina út 17. 8. em.

Cégjegyzékszám: 01-09-883725

A tagsági jogviszony kezdete: 2016/04/18

A változás időpontja: 2016/04/18

Bejegyzés kelte: 2016/05/19 Közzétéve: 2016/05/21

Hatályos: 2016/04/18 ...

---

Készült: 2016/05/22 04:56:52.

Microsec Céginformációs szolgáltató

# FORGALOMTECHNIKAI TERV

BUDAPEST, VIII. KERÜLET

SZÁZADOS ÚT 26. SZ.

ÉPÍTKEZÉS MIATTI KÖZTERÜLET FOGLALÁS

**CENTURIA Ingatlanfejlesztési Kft.**

1143 Budapest, Ilka utca 50.

**AutoPark-Net Bt.**

1158 Budapest, Pörge u. 62/B.

410-91-81

2016. április

## FORGALOMTECHNIKAI MŰSZAKI LEÍRÁS

A forgalomtechnikai műszaki leírás az építés szakaszolásával, az építés közbeni ideiglenes forgalmi rend kialakításával foglalkozik.

A Budapest VIII. ker. Százados út 26. sz. ingatlanon magasépítési munka kezdődik. Az ingatlan előtt teljes hosszon közterületet foglalásra van szükség, melyhez forgalomtechnikai tervet készítettünk.

**A közterület helye:** Bp, VIII. ker. Százados út 26. szám előtt,  
Ciprus u. sarkán

**A terület elkorlátozásának módja:** zárt, bontható kerítés

**Az elfoglalt közterület mérete:** 158 m<sup>2</sup>

A területen jelenleg meglévő forgalmi rendet és a tervezett állapotot az F-1, F-2 számú rajzon tüntettük fel.

Az építkezéshez szükséges közterület: a telek előtti járdafelület a Százados úti és a Ciprus utcai oldalon. A munkaterületet a járda és az úttest felől körül kell keríteni. A gyalogosokat a túloldali járdára kell terelni, ezt tájékoztató táblán jelezni kell. A munkaterület mellett megállási tilalmat kell bevezetni.

F-1 sz. rajz

Betonzás miatt néhány alkalommal szükség lesz a Százados úton az ingatlan előtti úttest egy részére. A várakozó munkagépek mellett 6,4 m széles úttesten a járműforgalom fenntartandó.

F-2 sz. rajz

A kivitelezés teljes időtartama alatt gondoskodni kell arról, hogy a munkaterület mellett a KRESZ, valamint az építési munkahelyek elkorlátozására vonatkozó intézkedésekben foglalt, és a hatóságok által előírt forgalomtechnikai és egyéb rendelkezéseket betartsák.

A forgalomkorlátozási terv alapján a munkálatok alatt az ideiglenes közúti jelzőtáblákat ki kell helyezni. *A munka befejezése után a közterületet helyre kell állítani és az eredeti forgalmi rendet kialakítani (jelzőtáblák).*

### ÁLTALÁNOS ELŐÍRÁSOK

A közúton levő munkahelyek elkorlátozásához, jelzéséhez ép, síkfelületű, tiszta elkorlátozó elemek és egyéb kiegészítő forgalomtechnikai segédanyagok használhatók.

Az elkorlátozó elemeket, közúti jelzőtáblákat úgy kell rögzíteni, hogy szélterhelés esetén azok ne mozduljanak el. A lezárt útrész mentén a közúti jármű és gyalogos forgalmat a kivitelezés minden fázisában biztosítani kell. Az építéshez szükséges jelzésrendszert alumínium anyagú, fényvisszavető fóliás táblákkal kell kialakítani. A munkák megszűnésével, vagy az építés térbeni és időbeni előrehaladásával is a jelzéseket át kell helyezni, vagy el kell távolítani. Az építési munkák köz- és útterületek helyreállítását követően a jelzéseket át kell helyezni, vagy el kell távolítani. Biztosítani kell a kivitelezőnek az érintett munkaterületen a gépjárműforgalmat igény szerint, valamint a lakossági magánbejáratok funkcióját azon a területeken, ahol félpályás útlezárást alkalmazott. A kivitelezőnek a munka megkezdése előtt a területen élőket tájékoztatni kell a munka megkezdéséről, idejéről és a forgalomterelésről.

A megkülönböztetett jelzéssel rendelkező járművek közlekedéséhez elsőbbséget kell biztosítani. Éjszaka és korlátozott látásviszonyok mellett az elkorlátozást folyamatos piros vagy villogó borostyánsárga jelzőlámpával meg kell jelölni. A közúti munkahelyen dolgozó minden személy narancspiros, citromsárga közúti fényvisszavető felületű védőmellényt kötelel viselni. A



munkaterületen mozgó munkagépeknek a sárga villogó jelzést működtetni kell. A munkahelyen a forgalom irányával párhuzamos hosszirányú elkorlátozás céljára összefüggően elhelyezett útelzáró korlátot kell alkalmazni. Járdán, gyalogúton levő munkaterületet útelzáró korláttal körül kell korlátozni.

A munka végeztével az eredeti forgalmi rendet haladéktalanul vissza kell állítani, az érintett útburkolati jeleket (a meglévővel azonos minőségben) kell helyreállítani.

A kivitelező erkölcsi és anyagi felelőssége az állandó és ideiglenes jelzésrendszer megléte, állapota. A forgalomkorlátozási tervet mindig elérhető helyen kell tartani.

### FORGALOMKORLÁTOZÁSHOZ SZÜKSÉGES ESZKÖZÖK

#### *Közúti jelzőtáblák:*

A táblákat az útburkolat szélétől ill. a szegélytől 0,5 méterre kell elhelyezni úgy, hogy a tábla alsó széle a járda szintjétől minimum 2,20 méterre legyen

„Úton folyó munkák” 4 db

„Útszűkület jobbról” 1 db

„Útszűkület balról” 3 db

„Megállni tilos” 2 db

Kiegészítő tábla (a MT kezdetének megjelölésével) 2 db

Kiegészítő tábla „25m” 1 db

Kiegészítő tábla „30m” 1 db

Tájékoztató tábla „Gyalogos forgalom a túloldalon” 4 db

Kiegészítő tábla „→” 2 db

#### *Sávozott terelőtábla:*

Piros-fehér nyíl alakban sávozott tábla (anyaga alumínium, fényvisszavető fóliás), kikerülési irányt jelző táblával (a nyíl a haladás irányába mutat): 2 db

### BALESET- ÉS MUNKAVÉDELEM

Az építés során a kiviteli terv munkavédelem tervfejezetének előírásait be kell tartani, különös tekintettel a KRESZ, valamint a vonatkozó egyéb óvórendszabályok előírásait.

Minden munkaterületet védőkorláttal és 30 m-ként világítással kell ellátni.

A munkaterületet úgy kell előjelezni és megvilágítani, hogy az rossz látási viszonyok között és éjszaka is látható legyen.

A provizóriumokat korláttal és csúszáságtatókkal kell ellátni. A provizóriumok teherbírását mindenkor a talaj minőségétől és az arra haladó gépjárművek súlyától függően kell kialakítani.

Az munkaterületen hagyott gépi berendezéseket, csöveket elmozdulás ellen biztonságosan rögzíteni kell.

### TERVEZŐI NYILATKOZAT

Alulírottak tervezőként kijelentjük, hogy az említett szakági dokumentációt a vonatkozó rendeleteknek megfelelően, így a 20/1984 (XII.21.) KM. sz. rendelet, és 2/1999 sz. (I.18.) módosításának valamint az ÚT-2 1.119:2010. számú útügyi műszaki előírásnak megfelelően készítettük az egyes helyszínekre adaptálva:

- az alkalmazott műszaki megoldások megfelelnek az általános érvényű és eseti előírásoknak
- megfelelnek a megelőző tűzvédelmi követelmények kielégítéséről szóló rendeletek, szabályzatok az országos és ágazati szabványok műszaki előírások követelményeinek
- a tárgyi dokumentáció a létesítmények telepítésére, tervezésére és üzemeltetésére vonatkozó munkavédelmi biztonságtechnikai szabályok, továbbá egyéb hatósági előírások betartásával készült
- ezek érvényesítésének célját, adatait a műszaki leírás megfelelő fejezetei és a részletes helyszínrajzok tartalmazzák.



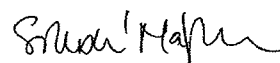

Budapest 2016. április hó

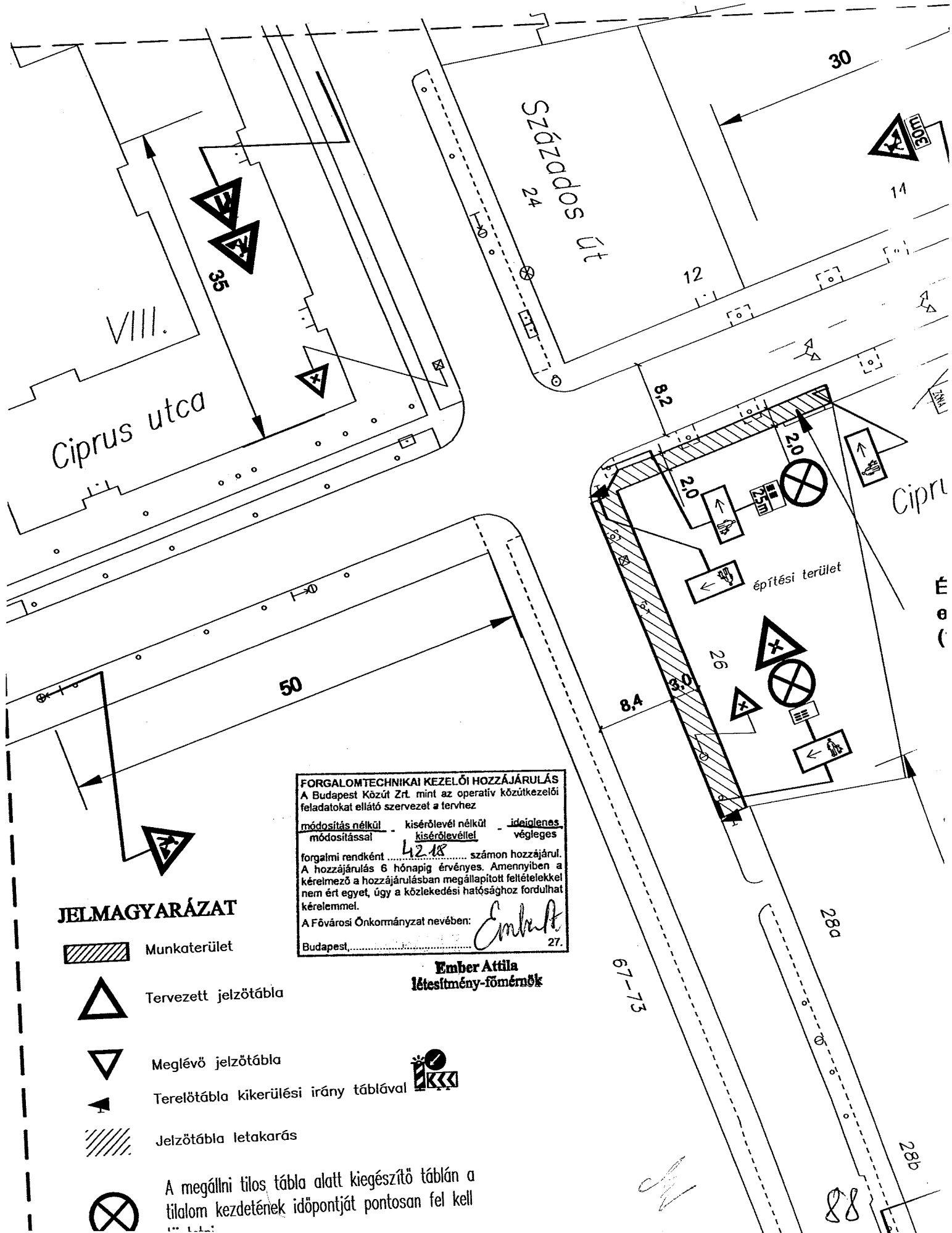

Siklósiné Máj Zsuzsanna  
KÉ-KK/01-3669



**JELMAGYARÁZAT**

-  Munkaterület
-  Tervezett jelzőtábla
-  Meglévő jelzőtábla
-  Terelőtábla kikerülési irány táblával
-  Jelzőtábla letakarás

A megállni tilos tábla alatt kiegészítő táblán a tilalom kezdetének időpontját pontosan fel kell

**FORGALOMTECHNIKAI KEZELŐI HOZZÁJÁRULÁS**  
 A Budapest Közút Zrt. mint az operatív közútkezelői feladatokat ellátó szervezet a tervhez

módosítás nélkül - kísérelével nélkül - ideiglenes  
 módosítással - kísérelével - végleges

forgalmi rendként 42.18 számon hozzájárul.  
 A hozzájárulás 6 hónapig érvényes. Amennyiben a kérelmező a hozzájárulásban megállapított feltételekkel nem ért egyet, úgy a közlekedési hatósághoz fordulhat kérelemmel.

A Fővárosi Önkormányzat nevében: *Ember Attila*  
 Budapest, ..... 27.

**Ember Attila**  
 létesítmény-főmérnök



JÓZSEFVÁROSI POLGÁRMESTERI HIVATAL  
 Budapest, VIII. kerület Józsefvárosi Polgármesteri Hivatal  
 Gazdálkodási Ügyosztály  
 1082 Budapest  
 Bajos utca 63-67.  
 2016 Május  
 Szám: 57463  
 Sign: *gf*

Értékesítve: 2016 MAJ 26. Szám: 16-886/2  
 Melléklet: h. gyűjtemény Előszám: ee

## K É R E L E M

a Józsefvárosi Önkormányzat tulajdonában lévő közterület használatához

Kérjük a nyomtatványt olvashatóan, nyomtatott betűvel kitölteni!

**Gazdasági társaságok, egyéni cég, társadalmi és egyéb szervezetek esetében:**

Kérelmező neve: Bródy Sándor u. 32. Társasház (Lakatos Kinga közös képviselő) telefon: +36-30-242-41-06

Kapcsolattartó ügyintéző neve: Horváth Tamás telefon: +36-70-398-54-83

Székhelye: irsz.: 10188 helység: Budapest (u., tér): Bródy Sándor utca szám: 32.

Cégjegyzék szám/ Nyilvántartási szám: .....

Bankszámlaszáma: 11708001 - 20081799 - 00000000

Adószáma: 28875732 - 1 - 42

**Egyéni vállalkozás esetében:**

Kérelmező neve: ..... telefon: .....

Lakcíme: irsz.: ..... helység: ..... (u., tér): ..... szám: .....

Vállalkozó nyilvántartási száma: .....

Adószáma: .....

Bankszámlaszáma: .....

**Magánszemélyek esetében:**

Kérelmező neve: ..... telefon: .....

Lakcíme: irsz.: ..... helység: ..... (u., tér): ..... szám: .....

Születési helye: ..... ideje: ..... év ..... hó ..... nap, anyja neve: .....

**Megjegyzés:** Fenti adatok közlése a közterület-használati kérelem elbírálásához, valamint a közterület-használati hozzájárulásban foglaltak ellenőrzéséhez szükségesek. Az adatokat a Polgármesteri Hivatal Gazdálkodási, illetve Közterület-felügyeleti Ügyosztálya kezeli az információs önmendekelési jogról és az információszabadságról szóló 2011. évi CXII. törvény alapján.

Közterület-használat ideje: 2016. év 05. hó 23. naptól - 2016. év 07. hó 30. napig

(Több időpont- helyszín esetén kérünk listát mellékelni!)

Közterület-használat célja: konténer elhelyezés, építőanyag rakodás (Bródy Sándor utca 32. szám alatti épület Vas utcai homlokzatának és a hátsó udvari homlokzat felújítási munkáihoz)

Kérelemmel érintett közterület nagysága: 3 (parkolóhely) m<sup>2</sup>/db

Közterület helye: Budapest, VIII. kerület Bródy Sándor utca 32. szám alatti épület

Vas utcai homlokzata (utca, tér) — szám előtti: járdán, úttesten, zöldterületen vagy .....

Megjegyzés (Egyéb tény, körülmény, LEVELEZÉSI CÍM, amennyiben a fenti adatoktól eltér, stb.):

Bródy Sándor utca 32. szám alatti épület Vas utcai homlokzatának és a hátsó udvari homlokzat felújítási munkáihoz, állványozáshoz beadott közterület használathoz kapcsolódóan 3 db parkolóhelyet szeretnénk igénybe venni, közvetlenül az épület Vas utcai homlokzata előtt a Bródy Sándor utca és a Vas utca kereszteződésénél, törmelékkonténer lerakásához, illetve a szükséges anyag szállításokhoz (mellékelt helyszínrajz szerint).

A homlokzatfelújítás településképi bejelentési tervdokumentációra kiadott engedély alapján készült, Önkormányzati támogatással.

Kérjük a túloldalon jelzett mellékleteket csatolni, és a kérelemnyomtatványt aláírni szíveskedjek!

89

A kérelmező tudomásul veszi, hogy

- a kérelem benyújtása nem jogosítja fel a közterület használatára,
- a Józsefvárosi Önkormányzat tulajdonában lévő közterületek használatáról és használatának rendjéről szóló 18/2013. (IV. 24.) önkormányzati rendelet 17. § (1) bekezdése szerint a közterület használatáért közterület-használati díjat köteles fizetni,
- a közterületen kizárólag a kereskedelmi tevékenységek végzésének feltételeiről szóló 210/2009. (IX. 29.) Kormányrendelet 12. § (1) bekezdése alapján a rendelet 5. mellékletében meghatározott termékek árusíthatók.

A kérelemhez a kérelmezőnek az alábbi melléleteket kell csatolnia: (A csatolt mellékletet kérjük X-el jelölni)

1. A közterületen folytatni kívánt tevékenység gyakorlására feljogosító egyszerű okirat másolatát: - egyéni vállalkozás esetén: vállalkozói igazolványt, - gazdasági társaság, egyéni cég esetén: 30 napnál nem régebbi cégkivonatot, aláírási címpéldányt, - társadalmi és egyéb szervezetek esetében: a nyilvántartásba-vételüket igazoló okiratot, - őstermelők esetén őstermelői igazolványt. - vendéglátó terasz létesítése esetén, az azt üzemeltetni kívánó kereskedelmi/vendéglátó egység érvényes bejelentés köteles kereskedelmi tevékenység bejelentését igazoló dokumentumot vagy a Működési Engedélyt	
2. Az igényelt területre vonatkozó helyszínt ábrázoló vázlatot, amelyen szerepelnie kell a környező utcáknak is. A vázlaton az igényelt területnek - a szükséges méretekkel - úgy kell szerepelnie, hogy annak nagysága, elhelyezkedése egyértelműen megállapítható legyen (TERASZ, PAVILON ESETÉN: annak szélessége, hosszúsága; a terasz, pavilon szélének az épület homlokzati falától és a járda szélével való távolsága; terasz esetén annak az üzletnek a bejáratától való távolsága, amelyikhez tartozik; méterben mérve).	X
3. Az elhelyezni kívánt építmény, létesítmény, berendezés műszaki leírását és terveit; <i>teraszkérelmekhez a helyszín fotóját is csatolni szükséges.</i>	
4. Meglévő létesítményre vonatkozó közterület-használati hozzájárulás megújítása esetén - városképvédelmi szempontok figyelembevételé miatt - fényképfelvételt kell becsatolni.	
5. <i>Építési engedélyhez kötött építmény esetében vagy építési munkálatokkal összefüggő közterület-használat esetében az építetől kapott meghatalmazást és a jogszabályban előírt esetekben a jogerős építésügyi hatósági engedélyt csatolni szükséges.</i>	X
6. Közút igénybevétele esetén - a 2. pontban foglalt helyszínrajzon túl - a vonatkozó helyszínt ábrázoló forgalomtechnikai vázrajzot, amely beszerezhető a BKK Közúti Közlekedési Igazgatóság Közútkezelési Főosztály, Forgalomtechnikai Osztályán.	

**Figyelmeztetés:**

A hiánytalanul kitöltött kérelemnyomtatvány és az előírt mellékletek csatolásán túl, a pontos és egyértelmű helymeghatározás, valamint a meglévő létesítmény fotója elengedhetetlen a benyújtott kérelem érdemi elbírálásához!

A közterület-használatot - különösen - az alábbi jogszabályok szabályozzák:

- Magyarország helyi önkormányzatairól szóló 2011. évi CLXXXIX. törvény
- a Józsefvárosi Önkormányzat tulajdonában lévő közterületek használatáról és használatának rendjéről szóló 18/2013. (IV.24.) önkormányzati rendelet
- Józsefvárosi Kertületi Építési Szabályzatáról szóló 66/2007. (XII.12.) önkormányzati rendelet
- Budapesti Városrendezési és Építési Keretszabályzatáról szóló 47/1998. (X.15.) Főv. Kgy. rendelet
- A reklámok, reklámberendezések és cégek elhelyezésének szabályairól szóló 55/2013. (XII.20.) önkormányzati rendelete

**NYILATKOZAT**

Alulírott, az általam benyújtott közterület-használati kérelem elbírálásának céljából hozzájárulok személyes adataim történő kezeléséhez, valamint ahhoz, hogy az így tudomásra jutott személyes adataimat a Polgármesteri Hivatal az eljárásban részt vevő szakhatósági állásfoglalások bekérése végett továbbítsa az illetékes hatóságok felé.

Kérelmem benyújtásakor a Polgármesteri Hivatal Gazdálkodási Ügyosztály ügyintézőjétől tájékoztatást kaptam - amelyet tudomásul vettem - az eljárás megindításának napjáról, az ügyintézési határidőről, az ügyemre irányadó jogszabályi rendelkezésekről, jogaimról és kötelezettségeimről, továbbá kötelezettségem elmulasztásának jogkövetkezményeiről, valamint a hivatali elérhetőségről.

Kijelentem, hogy kérelmem teljesítése esetén a közigazgatási hatósági eljárás és szolgáltatás általános szabályairól a 2004. évi CXL. törvény 2004. évi CXL. törvény 73/A. § (1) bekezdés b) pontja alapján a fellebbezési jogomról lemondok. Tudomásul veszem, hogy ezáltal az ügyemben hozott határozat annak közlésekor jogerőre emelkedik.

Budapest, 2016. év 05. hó 18. nap.

  
BALÁZS LÁSZLÓ  
KÉRELMEZŐ ALÁÍRÁSA

90



## ALÁÍRÁSI CÍMPÉLDÁNY

Alulírott **Novák Zoltán Nándor** (született: [REDACTED], anyja neve: [REDACTED] szám alatti lakos, mint a **Nova Bau Hungary Építőipari Fővállalkozó Korlátolt Felelősségű Társaság** (székhely: 1149 Budapest, Mogoródi út 49.) ügyvezetője, a társaságot akként jegyzem, hogy a társaság kézzel vagy géppel előírt, előnyomott vagy előnyomtatott neve alá nevemet önállóan írom alá az alábbiak szerint:

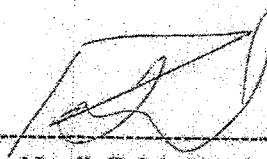

Novák Zoltán Nándor



**Dr. Kamarás Györgyné** közjegyző  
1146 Budapest, Thököly út 162.

Telefon: 273-0203

11043/H/218/2016. ügyszám

Tanúsítom, hogy **Novák Zoltán Nándor** (született: [REDACTED] anyja neve: [REDACTED] magyar állampolgár) [REDACTED] szám alatti lakos, aki személyazonosságát az előttem felmutatott, [REDACTED] számú személyi igazolványával, lakcímét a [REDACTED] számú lakcímet igazoló hatósági igazolvánnyal igazolta, ezt az aláírási címpéldányt előttem saját kezűleg írta alá. -----

Az ügyfél tudomásul vette a tájékoztatásomat a közjegyzőkről szóló 1991. évi XLI. Törvény 122.§. (2)-(10). bekezdéseibe foglalt, a személyazonosság on-line ellenőrzésére vonatkozó rendelkezésekről. -----

Kelt Budapesten, 2016. (kettőezer-tizenhatodik) év február hónap 19. (tizenkilencedik) napján

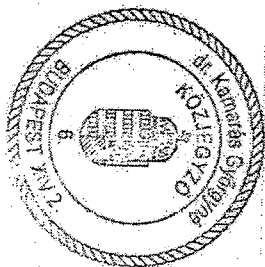

  
dr. Kamarás Györgyné  
közjegyző

93

[Redacted] lakcíme

[Redacted]

2. tanú neve  
[Redacted]

meghatározott  
[Handwritten signature]

[Redacted] lakcíme

[Redacted]

1. tanú neve  
[Redacted]

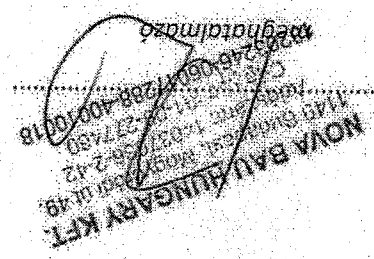

Budapest, 2016.05.17.

A meghatározás visszavonásig érvényes / kizárólag az adott ügylethez vonatkozik.

Alfírtott Novák Zoltán Nándor, a Nova Bau Hungary Kft. (székhely: 1149 Budapest, Mogyoródi út 49.) ügyvezetője meghatározom Horváth Tamás-t, (anyja neve: [Redacted] lakcíme: [Redacted] [Redacted] személyi azonosító száma: [Redacted]), hogy a cég képviselőjében helyettesítve a Brody Sándor utca 32. Társasház Vas utcai homlokzatának és hátsó légtudart homlokzatának feltújítása kapcsán a kivitelezési munkákhoz szükséges közterület használati kapcsolatos ügyben eljárjon.

Meghatározás

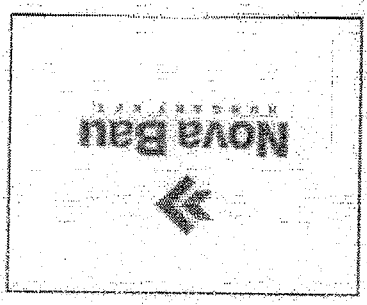

Nova Bau Hungary Kft.  
1149 Budapest, Mogyoródi út 49.  
E-mail: novabauhungary@gmail.com  
Web: www.novabauhungary.hu  
Adószám: 14037636-2-42  
Cégjegyzékszám: 01-09-277460  
Bank száma: 18203246-06017288-40010018  
Mobil: +36 70 614 5557

# Nova Bau Hungary Kft.

## Nova Bau Hungary Építőipari Fővállalkozó Korlátolt Felelősségű Társaság

Cégjegyzékszám

01-09-277460

Székhely

1149 Budapest, Mogyoródi út 49.

Adószám

14037636-2-42

Tárolt cégkivonat

### Tárolt Cégkivonat

Cégadatok

A Cg.01-09-277460 cégjegyzékszámú Nova Bau Hungary Építőipari Fővállalkozó Korlátolt Felelősségű Társaság (1149 Budapest, Mogyoródi út 49.) cég 2016. március 24. napján hatályos adatai a következők:

### I. Céginformáció független adatok

#### 1. Általános adatok

Cégjegyzékszám: 01-09-277460

Cégforma: Korlátolt felelősségű társaság

Befolyeje: 2007/11/08

#### 2. A cég elnevezése

Nova Bau Hungary Építőipari Fővállalkozó Korlátolt Felelősségű Társaság

Befolye: 2007/11/08 Közzétéve: 2007/12/06

Hatályos: 2007/11/08

#### 3. A cég rövidített elnevezése

Nova Bau Hungary Kft.

Befolye: 2007/11/08 Közzétéve: 2007/12/06

Hatályos: 2007/11/08

#### 5. A cég székhelye

1149 Budapest, Mogyoródi út 49.

A változás időpontja: 2016/01/19

Befolye: 2016/02/05 Közzétéve: 2016/02/10

Hatályos: 2016/01/19

#### 8. A létesítő okirat keltje

2007. szeptember 1.

Befolye: 2007/11/08 Közzétéve: 2007/12/06

Hatályos: 2007/11/08

#### 8/2. 2008. augusztus 27.

Befolye: 2008/09/03

Hatályos: 2008/09/03

#### 8/3. 2008. november 26.

Befolye: 2008/12/30

Hatályos: 2008/12/30

#### 8/4. 2009. június 4.

Befolye: 2009/06/22 Közzétéve: 2009/07/09



- Hatályos: 2009/06/22 ...
- 8/5. 2009. június 10.  
Bejegyzés kelte: 2009/07/01  
Hatályos: 2009/07/01 ...
- 8/6. 2009. június 30.  
Bejegyzés kelte: 2009/07/03 Közzétéve: 2009/07/23  
Hatályos: 2009/07/03 ...
- 8/7. 2012. október 29.  
Bejegyzés kelte: 2012/11/30 Közzétéve: 2012/12/20  
Hatályos: 2012/11/30 ...
- 8/8. 2013. január 22.  
A változás időpontja: 2013/01/22  
Bejegyzés kelte: 2013/03/20 Közzétéve: 2013/05/02  
Hatályos: 2013/01/22 ...
- 8/9. 2014. október 31.  
Bejegyzés kelte: 2014/11/18 Közzétéve: 2014/11/20  
Hatályos: 2014/11/18 ...
- 8/10. 2016. január 19.  
Bejegyzés kelte: 2016/02/05 Közzétéve: 2016/02/10  
Hatályos: 2016/02/05 ...
902. **A cég tevékenysége**
- 9/203. 4120 Lakó- és nem lakó épület építése  
'08 **Főtevékenység.**  
Bejegyzés kelte: 2013/02/04 Közzétéve: 2013/03/28  
Hatályos: 2013/02/04 ...
- 9/204. 4110 '08Épületépítési projekt szervezése  
Bejegyzés kelte: 2013/02/04 Közzétéve: 2013/03/28  
Hatályos: 2013/02/04 ...
- 9/206. 4322 Víz-, gáz-, fűtés-, légkondicionáló-szerelés  
'08  
Bejegyzés kelte: 2013/02/04 Közzétéve: 2013/03/28  
Hatályos: 2013/02/04 ...
- 9/207. 4329 Egyéb épületgépészeti szerelés  
'08  
Bejegyzés kelte: 2013/02/04 Közzétéve: 2013/03/28  
Hatályos: 2013/02/04 ...
- 9/208. 4331 Vakolás  
'08  
Bejegyzés kelte: 2013/02/04 Közzétéve: 2013/03/28  
Hatályos: 2013/02/04 ...
- 9/209. 4332 Épületasztalos-szerkezet szerelése  
'08  
Bejegyzés kelte: 2013/02/04 Közzétéve: 2013/03/28  
Hatályos: 2013/02/04 ...
- 9/210. 4333 Padló-, falburkolás  
'08  
Bejegyzés kelte: 2013/02/04 Közzétéve: 2013/03/28

Hatályos: 2013/02/04 ...

9/211. 4334 Festés, üvegezés  
'08

Bejegyzés kelte: 2013/02/04 Közzétéve: 2013/03/28

Hatályos: 2013/02/04 ...

9/212. 4399 Egyéb speciális szaképítés m.n.s.  
'08

Bejegyzés kelte: 2013/02/04 Közzétéve: 2013/03/28

Hatályos: 2013/02/04 ...

9/216. 6810 Saját tulajdonú ingatlan adásvétele  
'08

Bejegyzés kelte: 2013/02/04 Közzétéve: 2013/03/28

Hatályos: 2013/02/04 ...

9/217. 6820 Saját tulajdonú, bérelt ingatlan bérbeadása, üzemeltetése  
'08

Bejegyzés kelte: 2013/02/04 Közzétéve: 2013/03/28

Hatályos: 2013/02/04 ...

9/218. 6831 Ingatlanügynöki tevékenység  
'08

Bejegyzés kelte: 2013/02/04 Közzétéve: 2013/03/28

Hatályos: 2013/02/04 ...

9/221. 4211 '08Út, autópálya építése

Bejegyzés kelte: 2013/02/04 Közzétéve: 2013/03/28

Hatályos: 2013/02/04 ...

9/224. 4221 Folyadék szállítására szolgáló közmű építése  
'08

Bejegyzés kelte: 2013/02/04 Közzétéve: 2013/03/28

Hatályos: 2013/02/04 ...

9/225. 4222 Elektromos, híradás-technikai célú közmű építése  
'08

Bejegyzés kelte: 2013/02/04 Közzétéve: 2013/03/28

Hatályos: 2013/02/04 ...

9/226. 4291 Vízi létesítmény építése  
'08

Bejegyzés kelte: 2013/02/04 Közzétéve: 2013/03/28

Hatályos: 2013/02/04 ...

9/227. 4299 Egyéb m.n.s. építés  
'08

Bejegyzés kelte: 2013/02/04 Közzétéve: 2013/03/28

Hatályos: 2013/02/04 ...

9/228. 4311 '08Bontás

Bejegyzés kelte: 2013/02/04 Közzétéve: 2013/03/28

Hatályos: 2013/02/04 ...

9/229. 4312 Építési terület előkészítése  
'08

Bejegyzés kelte: 2013/02/04 Közzétéve: 2013/03/28

Hatályos: 2013/02/04 ...

4/6  
15

9/230.	4321	Villanyszereles	08	Befolyás kelle: 2013/02/04 Közzétéve: 2013/03/28	Hatályos: 2013/02/04 ...
9/231.	4339	Egyéb befefezo epites m.n.s.	08	Befolyás kelle: 2013/02/04 Közzétéve: 2013/03/28	Hatályos: 2013/02/04 ...
9/232.	4391	Tetofedes, tetoszerkezet-epites	08	Befolyás kelle: 2013/02/04 Közzétéve: 2013/03/28	Hatályos: 2013/02/04 ...
9/233.	4511	'08Szemelgyepjarmu-, konnyugepjarmu-kereskedlem	08	Befolyás kelle: 2013/02/04 Közzétéve: 2013/03/28	Hatályos: 2013/02/04 ...
9/234.	4519	Egyeb gepjarmu-kereskedlem	08	Befolyás kelle: 2013/02/04 Közzétéve: 2013/03/28	Hatályos: 2013/02/04 ...
9/244.	4778	Egyeb m.n.s. ujanu kiskereskedelm	08	Befolyás kelle: 2013/02/04 Közzétéve: 2013/03/28	Hatályos: 2013/02/04 ...
9/246.	4799	Egyeb nem bolti, piaci kiskereskedelem	08	Befolyás kelle: 2013/02/04 Közzétéve: 2013/03/28	Hatályos: 2013/02/04 ...
9/248.	4942	Koltozetes	08	Befolyás kelle: 2013/02/04 Közzétéve: 2013/03/28	Hatályos: 2013/02/04 ...
9/264.	7111	'08Eptiteszmernoki tevekennyseg	08	Befolyás kelle: 2013/02/04 Közzétéve: 2013/03/28	Hatályos: 2013/02/04 ...
9/265.	7112	'08Mernoki tevekennyseg, muszaki tanacsadas	08	Befolyás kelle: 2013/02/04 Közzétéve: 2013/03/28	Hatályos: 2013/02/04 ...
9/271.	7490	M.n.s. egyeb szakmai, tudomanyos, muszaki tevekennyseg	08	Befolyás kelle: 2013/02/04 Közzétéve: 2013/03/28	Hatályos: 2013/02/04 ...
9/272.	7732	Eptoiipari gep kolcsonese	08	Befolyás kelle: 2013/02/04 Közzétéve: 2013/03/28	Hatályos: 2013/02/04 ...
9/274.	7739	Egyeb gep, targyi eszkoz kolcsonese	08	Befolyás kelle: 2013/02/04 Közzétéve: 2013/03/28	Hatályos: 2013/02/04 ...

Hatályos: 2013/02/04

9/276. 7810 Munkaközvetítés  
'08

Bejegyzés kelte: 2013/02/04 Közzétéve: 2013/03/28

Hatályos: 2013/02/04 ...

9/279. 8020 Biztonsági rendszer szolgáltatás  
'08

Bejegyzés kelte: 2013/02/04 Közzétéve: 2013/03/28

Hatályos: 2013/02/04 ...

9/280. 8130 Zöldterület-kezelés  
'08

Bejegyzés kelte: 2013/02/04 Közzétéve: 2013/03/28

Hatályos: 2013/02/04 ...

9/294. 7711 '08Személygépjármű kölcsönzése

Bejegyzés kelte: 2013/10/14 Közzétéve: 2013/10/31

Hatályos: 2013/10/14 ...

11. **A cég jegyzett tőkéje**

11/2.

Megnevezés	Összeg	Pénznem
Összesen	6 000 000	HUF

Bejegyzés kelte: 2014/11/18 Közzétéve: 2014/11/20

Hatályos: 2014/11/18 ...

13. **A képviselőre jogosult(ak) adatai**

13/5. Novák Zoltán Nándor (an.: Nagy Andrea Éva)

Születési ideje: 1984/06/16

1141 Budapest, Bonyhádi út 115. 1. em. 4.

Adóazonosító jel: 8429000232

A képviselő módja: **önálló**A képviselőre jogosult tisztsége: **ügyvezető (vezető tisztségviselő)**

Jogviszony kezdete: 2012/10/29

A változás időpontja: 2014/10/31

Bejegyzés kelte: 2014/11/18 Közzétéve: 2014/11/20

Hatályos: 2014/10/31 ...

20. **A cég statisztikai számjele**

20/5. 14037636-4120-113-01.

Bejegyzés kelte: 2016/02/10 Közzétéve: 2016/02/11

Hatályos: 2016/02/10 ...

21. **A cég adószáma**

21/3. Adószám: 14037636-2-42.

Közösségi adószám: HU14037636.

Adószám státusza: **érvényes adószám**

Státusz kezdete: 2007/09/17

A változás időpontja: 2016/02/09

Bejegyzés kelte: 2016/02/09 Közzétéve: 2016/02/11

Hatályos: 2016/02/09 ...

32. **A cég pénzforgalmi jelzőszáma**

32/5. 18203246-06017288-40010018

A számla megnyitásának dátuma: 2012/12/20.

A pénzforgalmi jelzőszámot a FHB Bank Bp. Kossuth téri Fiók (1055 Budapest, Kossuth tér 13-15) kezeli.

Cégjegyzékszám: 01-10-045459

Bejegyzés kelte: 2012/12/21 Közzétéve: 2013/01/10

Hatályos: 2012/12/21 ...

32/6. 10101016-75446400-01004001

A számla megnyitásának dátuma: 2016/02/22.

A pénzforgalmi jelzőszámot a Budapest Bank Zrt. Fogarasi Fiók(1148 Budapest, Fogarasi út 13.) kezeli.

Cégjegyzékszám: 01-10-041037

Bejegyzés kelte: 2016/03/01 Közzétéve: 2016/03/02

Hatályos: 2016/03/01 ...

45. **A cég elektronikus elérhetősége**

45/2. A cég honlapja: [www.novabauhun.hu](http://www.novabauhun.hu)

A cég kézbesítési címe: [novabauhun@gmail.com](mailto:novabauhun@gmail.com)

A változás időpontja: 2014/10/31

Bejegyzés kelte: 2014/11/18 Közzétéve: 2014/11/20

Hatályos: 2014/10/31 ...

49. **A cég cégjegyzékszámai**

49/2. Cégjegyzékszám: 01-09-277460

Vezetve a Fővárosi Törvényszék Cégbírósa nyilvántartásában.

Bejegyzés kelte: 2016/02/05 Közzétéve: 2016/02/10

Hatályos: 2016/02/05 ...

## II. Cégformától függő adatok

1. **A tag(ok) adatai**

1/7. Novák Zoltán Nándor (an.: Nagy Andrea Éva)

Születési ideje: 1984/06/16

1141 Budapest, Bonyhádi út 115. 1. em. 4.

A tagsági jogviszony kezdete: 2009/06/30

A változás időpontja: 2014/10/31

Bejegyzés kelte: 2014/11/18 Közzétéve: 2014/11/20

Hatályos: 2014/10/31 ...

Készült: 2016/03/24 11:37:20.

Microsec Céginformációs szolgáltató

Budapest Főváros VIII. kerület Józsefvárosi Polgármesteri Hivatal  
Gazdálkodási Ügyosztály  
1082 Budapest  
Baross utca 63-67.

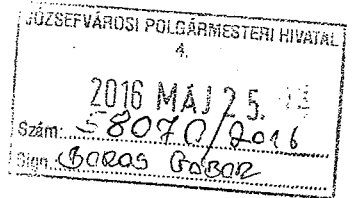

## K É R E L E M

a Józsefvárosi Önkormányzat tulajdonában lévő közterület használatához  
Kérjük a nyomtatványt olvashatóan, nyomtatott betűvel kitölteni!

### Gazdasági társaságok, egyéni cég, társadalmi és egyéb szervezetek esetében:

Kérelmező neve: PEDRANO CONSTRUCTION HUNGARY Kft telefon: 1/688-5490  
Kapcsolattartó ügyintéző neve: Csontos Richárd telefon: 70/455-3281  
Székhelye: irsz.: 1082 helység: Budapest (u., tér): Práter utca szám: 29/a. fszt. 21.  
Cégjegyzék szám/ Nyilvántartási szám: 01-09-174128  
Bankszámlaszáma: 12001008 - 01398243 - 005000009  
Adószáma: 24378226 - 2 42

### Egyéni vállalkozás esetében:

Kérelmező neve: Józsefvárosi Önkormányzat Polgármesteri Hivatala telefon: .....  
Lakcíme: irsz.: ..... helység: .....  
Vállalkozó nyilvántartási száma: .....  
Adószáma: .....  
Bankszámlaszáma: .....  
Hely (u., tér): ..... szám: .....  
2016 MAJ 25. 16-957  
Melléklet: h Osztály: Jövősg. Blószám: P

### Magánszemélyek esetében:

Kérelmező neve: ..... telefon: .....  
Lakcíme: irsz.: ..... helység: ..... (u., tér): ..... szám: .....  
Születési helye: ..... ideje: ..... év ..... hó ..... nap, anyja neve: .....

**Megjegyzés:** Fenti adatok közlése a közterület-használati kérelmek elbírálásához, valamint a közterület-használati hozzájárulásban foglaltak ellenőrzéséhez szükségesek. Az adatokat a Polgármesteri Hivatal Gazdálkodási, illetve Közterület-felügyeleti Ügyosztálya kezeli az információs önrendelkezési jogról és az információszabadságról szóló 2011. évi CXII. törvény alapján.

Közterület-használat ideje: 2016 év 06 hó 07 naptól - 2017. év 06 hó 08 napig

(Több időpont,- helyszín esetén kérünk listát mellékelni!)

Közterület-használat célja: Toronydaru bontás

Kérelemmel érintett közterület nagysága: 195 m<sup>2</sup>/db

Közterület helye: Budapest, VIII. kerület Leonardo da Vinci utcából 30m x 3m azaz összesen 90m<sup>2</sup> és Corvin Sétány kivitelezés előtti területéből 14m x 7,5m azaz összesen 105m<sup>2</sup>. Pontos helyszín a kérelemhez csatolt rajzon feltüntetve.

**Megjegyzés (Egyéb tény, körülmény, LEVELEZÉSI CÍM, amennyiben a fenti adatoktól eltér, stb.):**

A 2007.07.11-én kelt, Józsefvárosi Önkormányzat és Corvin Zrt között kötött Településrendezési szerződés II. 5.7 pontja alapján a közterület használata díjmentes.

Kérjük a túloldalon jelzett mellékleteket csatolni, és a kérelemnyomtatványt aláírni szíveskedjék!

100

A kérelmező tudomásul veszi, hogy

- a kérelem benyújtása nem jogosítja fel a közterület használatára,
- a Józsefvárosi Önkormányzat tulajdonában lévő közterületek használatáról és használatának rendjéről szóló 18/2013. (IV. 24.) önkormányzati rendelet 17. § (1) bekezdése szerint a közterület használatáért közterület-használati díjat köteles fizetni,
- a közterületen kizárólag a kereskedelmi tevékenységek végzésének feltételeiről szóló 210/2009.(IX.29.) Kormányrendelet 12. § (1) bekezdése alapján a rendelet 5. mellékletében meghatározott termékek árusíthatók.

A kérelemhez a kérelmezőnek az alábbi melléleteket kell csatolnia: (A csatolt mellékletet kérjük X-el jelölni)

1. A közterületen folytatni kívánt tevékenység gyakorlására feljogosító egyszerű okirat másolatát: - egyéni vállalkozás esetén: vállalkozói igazolványt, - gazdasági társaság, egyéni cég esetén: 30 napnál nem régebbi cégkivonatot, aláírási címpéldányt, - társadalmi és egyéb szervezetek esetében: a nyilvántartásba-vételüket igazoló okiratot, - östermelők esetén östermelői igazolványt. - vendéglátó terasz létesítése esetén, az azt üzemeltetni kívánó kereskedelmi/vendéglátó egység érvényes bejelentés köteles kereskedelmi tevékenység bejelentését igazoló dokumentumot vagy a Működési Engedélyt	
2. Az igényelt területre vonatkozó helyszínt ábrázoló vázlatot, amelyen szerepelnie kell a környező utcáknak is. A vázlaton az igényelt területnek - a szükséges méretekkel - úgy kell szerepelnie, hogy annak nagysága, elhelyezkedése egyértelműen megállapítható legyen (TERASZ, PAVILION ESETÉN: annak szélessége, hosszúsága; a terasz, pavilon szélének az épület homlokzati falától és a járda szélétől való távolsága; terasz esetén annak az üzletnek a bejáratától való távolsága, amelyikhez tartozik; méterben mérve).	
3. Az elhelyezni kívánt építmény, létesítmény, berendezés műszaki leírását és terveit; <i>teraszkérelmekhez a helyszín fotóját is csatolni szükséges.</i>	
4. Meglévő létesítményre vonatkozó közterület-használati hozzájárulás megújítása esetén – városképvédelmi szempontok figyelembevételére miatt – fényképfelvételt kell becsatolni.	
5. <i>Építési engedélyhez kötött építmény esetében vagy építési munkálatokkal összefüggő közterület-használat esetében az építetől kapott meghatalmazást és a jogszabályban előírt esetekben a jogerős építészeti hatósági engedélyt csatolni szükséges.</i>	
6. Közút igénybevétele esetén – a 2. pontban foglalt helyszínrajzon túl – a vonatkozó helyszínt ábrázoló forgalomtechnikai vázrajzot, amely beszerezhető a BKK Közúti Közlekedési Igazgatóság Közútkezelési Főosztály, Forgalomtechnikai Osztályán.	

**Figyelmeztetés:**

*A hiánytalanul kitöltött kérelemnyomtatvány és az előírt mellékletek csatolásán túl, a pontos és egyértelmű helymeghatározás, valamint a meglévő létesítmény fotója elengedhetetlen a benyújtott kérelem érdemi elbírálásához!*

A közterület-használatot – különösen – az alábbi jogszabályok szabályozzák:

- Magyarország helyi önkormányzatairól szóló 2011. évi CLXXXIX. törvény
- a Józsefvárosi Önkormányzat tulajdonában lévő közterületek használatáról és használatának rendjéről szóló 18/2013. (IV.24.) önkormányzati rendelet
- Józsefvárosi Kerületi Építési Szabályzatáról szóló 66/2007.(XII.12.) önkormányzati rendelet
- Budapesti Városrendezési és Építési Keretszabályzatról szóló 47/1998.(X.15.) Főv. Kgy. rendelet
- A reklámok, reklámberendezések és cégek elhelyezésének szabályairól szóló 55/2013. (XII.20.) önkormányzati rendelete

**NYILATKOZAT**

Alulírott, az általam benyújtott közterület-használati kérelmem elbírálásának céljából hozzájárulok személyes adataim történő kezeléséhez, valamint ahhoz, hogy az így tudomásra jutott személyes adataimat a Polgármesteri Hivatal az eljárásban részt vevő szakhatósági állásfoglalások bekérése végett továbbítsa az illetékes hatóságok felé.

Kérelmem benyújtásakor a Polgármesteri Hivatal Gazdálkodási Ügyosztály ügyintézőjétől tájékoztatást kaptam – amelyet tudomásul vettem – az eljárás megindításának napjáról, az ügyintézési határidőről, az ügyemre irányadó jogszabályi rendelkezésekről, jogaimról és kötelezettségeimről, továbbá kötelezettségem elmulasztásának jogkövetkezményeiről, valamint a hivatali elérhetőségről.

Kijelentem, hogy kérelmem teljesítése esetén a közigazgatási hatósági eljárás és szolgáltatás általános szabályairól a 2004. évi CXL. törvény 2004. évi CXL. törvény 73/A. § (1) bekezdés b) pontja alapján a fellebbezési jogomról lemondok. Tudomásul veszem, hogy ezáltal az ügyemben hozott határozat annak közlésekor jogerőre emelkedik.

Budapest, 2016. év 05 hó 24 nap.

  
KÉRELMEZŐ ALÁÍRÁSA

101

102

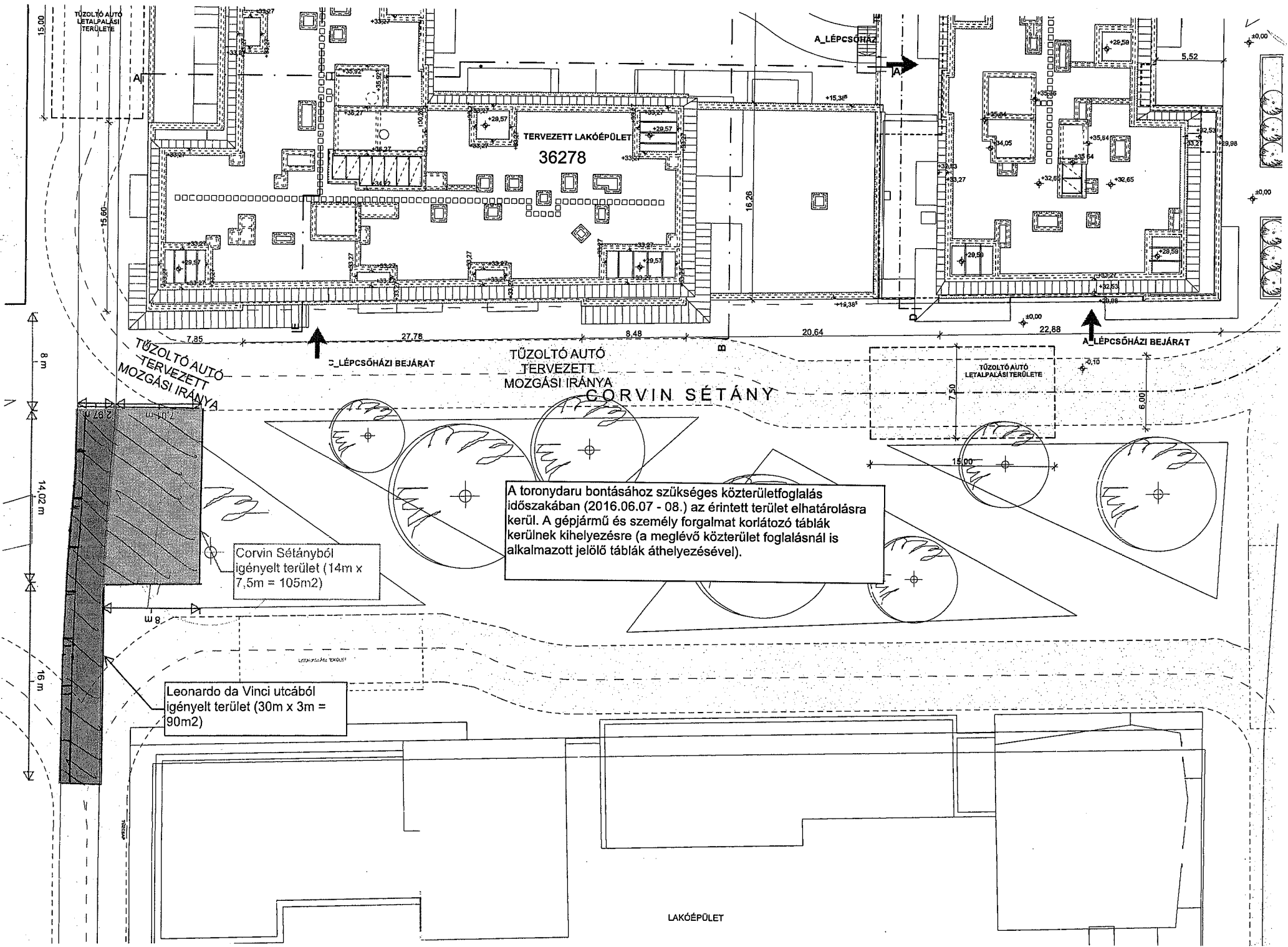

A toronydaru bontásához szükséges közterületfoglalás időszakában (2016.06.07 - 08.) az érintett terület elhatárolásra kerül. A gépjármű és személy forgalmat korlátozó táblák kerülnek kihelyezésre (a meglévő közterület foglalásnál is alkalmazott jelölő táblák áthelyezésével).

Corvin Sétányból igényelt terület (14m x 7,5m = 105m<sup>2</sup>)

Leonardo da Vinci utcából igényelt terület (30m x 3m = 90m<sup>2</sup>)

LAKÓÉPÜLET



Tornyáru bontás miatt miatti szükségesség  
közterületfoglalás kiegészítés külön lapon  
részletezve, időszaka: 2016.06.07 - 2016.06.08

meglévő építési terület

Leonardo da Vinci utca

Jelenleg is a kivitelezéshez rendelkezésre bocsátott közterületek  
16-277/2015 ügyiratszámú közterület használati hozzájárulás és  
769/2015 (VII.27.) számú határozat alapján

36252

32

bejárati kapu

34

36-38

80.0

40

33-35

37

bejárati kapu

39

41

36277

10

42

12

36258

14

36259

16

36260

4

6

R

14.0

1b

36276/3

36276/5

43

44

36269

3

Tömő utca

5

36268

14

16

12

10

8

6

4

2

1

0

-1

-2

-3

-4

-5

-6

-7

-8

-9

-10

-11

-12

-13

-14

-15

-16

-17

-18

-19

-20

-21

-22

-23

-24

-25

-26

-27

-28

-29

-30

-31

-32

-33

-34

-35

-36

-37

-38

-39

-40

-41

-42

-43

-44

-45

-46

-47

-48

-49

-50

-51

-52

-53

-54

-55

-56

-57

-58

-59

-60

-61

-62

-63

-64

-65

-66

-67

-68

-69

-70

-71

-72

-73

-74

-75

-76

-77

-78

-79

-80

-81

-82

-83

-84

-85

-86

-87

-88

-89

-90

-91

-92

-93

-94

-95

-96

-97

-98

-99

100

103

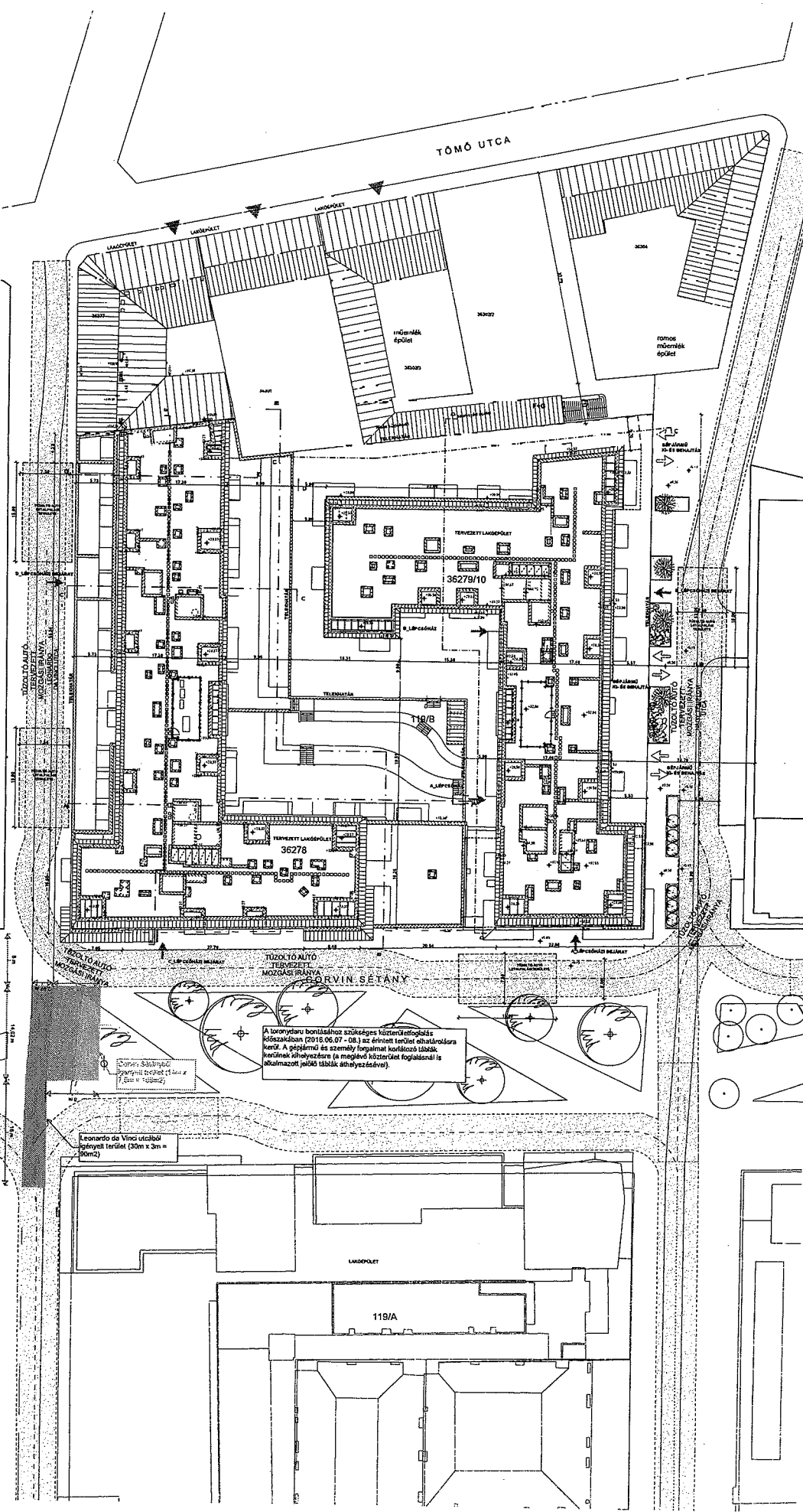

A koronytáru bontásához szükséges közműellátás és közüzem (2018.06.07 - 08.) az érintett terület elhatárolására került. A példának és személyi forgalmat korlátozó táblák kerülnek elhelyezésre (a megjelölt közművezeték foglalkozási és alkalmazott jelző táblák elhelyezésével).

Leonardo da Vinci utcából igényelt terület (30m x 3m = 90mq)

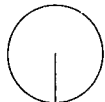

# KIVITELI TERV

CORVIN sétány 119/B több II. ütem  
HRSZ: 36278

<b>Projekt:</b> Cordia Park Residence Második Ütem Kft. <small>1193 Budapest, Fő utca 61/A, VI. ker.</small>		
<b>Céginformáció:</b> Csősz & Szeveljovszky Építésroda Bt. <small>1193 Budapest, Pasztor utca 28.          Ikt.Főcím: 36 1 215 97 71</small>		
<b>Építész:</b> Csősz Károly Mátyásfalvi Sándor Zoltán Ágnes Hájos Róbert László László Ágnes	<b>Térképész:</b> Tóth János Kerekes Mária Kerekes István 1-2 91 0112	<b>Építésszakember:</b> Mészáros Csaba Domokos András 07-64-44274
<b>Szerkesztés:</b> Szeveljovszky Anikó Bárczai Ágnes Hájos Róbert László László Ágnes	<b>Építésszakember:</b> Pálinkó Zoltán Tóth János 15-1 91 8702	<b>Építésszakember:</b> Szeveljovszky Anikó Bárczai Ágnes Hájos Róbert László László Ágnes 1-2 215 97 71

**Típus:** KIVITELI TERV - ÉPÍTÉSZEZET

**Fig. név:** HELYSZÍNRAJZ

**Területi kód:** EA-1

104

PEDRANO CONSTRUCTION HUNGARY ÉPÍTŐIPARI  
KORLÁTOLT FELELŐSÉGŰ TÁRSASÁG

ALÁÍRÁS-MINTA

Alulírott **Balogh József** (anyja neve: [REDACTED]; lakcíme: [REDACTED]  
[REDACTED] mint a **Pedrano Construction Hungary Építőipari Korlátolt Felelősségű Társaság** (székhely: 1082 Budapest, Práter utca 29/a fszt. 21.) **ügyvezetője** a céget akként jegyzem, hogy annak előírt, előnyomott, illetve nyomtatott cégnevéhez nevemet *önállóan* az alábbiak szerint írom:

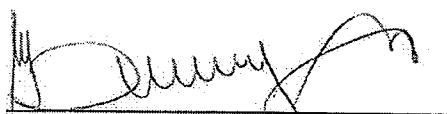
  
Balogh József

Alulírott dr. Jabronka Roland ügyvéd (dr. Jabronka Roland Ügyvédi Iroda, 1082 Budapest, Futó utca 47-53. VI. emelet, kamarai nyilv. szám: 01-002590) tanúsítom, hogy a fenti aláírás-mintát Balogh József (születési név: Balogh József, születési idő: [REDACTED], születési hely: [REDACTED], anyja neve: [REDACTED], lakcíme: [REDACTED]), aki személyazonosságát a [REDACTED] számú személyazonosító igazolványával és [REDACTED] számú lakcímet igazoló hatósági igazolványával kellőképpen igazolta, előttem saját kezűleg írta alá.

*Nyilatkozom, hogy az aláírás-hitelesítést a cég változásbejegyzési eljárása során jegyeztem ellen, valamint, hogy az aláírás minta a változásbejegyzési kérelem mellékletét képezi. Nyilatkozom továbbá, hogy a cég létesítő okiratát is én készítettem, jegyeztem ellen.*

Készítettem és ellenjegyzem  
Budapest, 2013. május 17.

  
Dr. Jabronka Roland, ügyvéd  
Dr. Jabronka Roland Ügyvédi Iroda  
1082 Budapest, Futó utca 47-53. VI. emelet

dr. Jabronka Roland  
Ügyvédi Iroda  
1082 Budapest, Futó u. 47-53. VI. em.  
Tel.: 06 1 688 5219  
e-mail: jabronka.roland@naju-law.hu

**PEDRANO CONSTRUCTION HUNGARY ÉPÍTŐIPARI  
KORLÁTOLT FELELŐSSÉGŰ TÁRSASÁG  
(a "Társaság")**

**EGYSÉGES SZERKEZETBE FOGLALT  
ALAPÍTÓ OKIRATA**

Alulírott alapító (az "Alapító"), a Polgári Törvénykönyvről szóló 2013. évi V. törvény (a "Ptk.") rendelkezéseinek megfelelően, a következők szerint állapítja meg az alábbi egyszemélyes korlátolt felelősségű társaság változásokkal egységes szerkezetbe foglalt alapító okiratát:

**1. A Társaság cégneve**

- 1.1. A Társaság cégneve: Pedrano Construction Hungary Építőipari Korlátolt Felelősségű Társaság  
A Társaság rövidített cégneve: Pedrano Construction Hungary Kft.

**2. A Társaság székhelye, fióktelepe**

- 2.1. A Társaság székhelye: 1082 Budapest, Práter utca 29/a. fszt. 21.  
A Társaság székhelye egyben a központi ügyintézés helye is.
- 2.2. A Társaság fióktelepe: 2316 Tököl, Külterület 0323/37 helyrajzi szám

**3. A Társaság e-mail elérhetőségei**

- 3.1. A Társaság e-mail címe: [pedrano.construction@pedranogroup.com](mailto:pedrano.construction@pedranogroup.com)
- 3.2. A Társaság kézbesítési e-mail címe: [pedrano.construction@pedranogroup.com](mailto:pedrano.construction@pedranogroup.com)

**4. A Társaság Alapítója**

Pedrano Invest Vagyonkezelő Korlátolt Felelősségű Társaság  
cégjegyzékszám: 01-09-924124  
székhelye: 1082 Budapest, Práter utca 29/a fszt. 21.  
adószáma: 14876448-2-42

**5. A Társaság tevékenységi köre**

- 5.1. Főtevékenység:  
41.20\*08 Lakó- és nem lakó épület építése
- 5.2. A Társaság ügyvezetése jogosult a tevékenységi körök statisztikai nomenklatúra szerinti meghatározására, módosítására.

## 6. A Társaság működésének időtartama

- 6.1. A Társaság határozatlan időtartamra jött létre.

## 7. Üzleti év, könyvvezetés és beszámoló pénzneme

- 7.1. A Társaság üzleti éve a naptári évvel megegyezik.
- 7.2. A Társaság könyveit forintban vezeti és az éves beszámolót forintban készíti.

## 8. A Társaság törzstőkéje

- 8.1. A társaság törzstőkéje 250.000.000 Ft, azaz kétszázötvenmillió forint, amely 250.000.000 Ft, azaz kétszázötvenmillió forint készpénzből áll, amely a törzstőke 100 %-a
- 8.2. Az Alapító az alapításkori törzsbetétét alapításkor – az arra megszabott törvényes határidőben és módon – teljes egészében rendelkezésre bocsátotta.
- 8.3. Az Alapító pótbefizetést és mellékszolgáltatást nem köteles teljesíteni.

## 9. Az Alapító törzsbetétje

Pedrano Invest Vagyonkezelő Korlátolt Felelősségű Társaság  
Törzsbetét összege: 250.000.000,- Ft, azaz Kétszázötvenmillió forint,  
amely 100%-ban készpénzből áll.

## 10. Üzletrész

- 10.1. Az üzletrész az Alapító törzsbetéthez kapcsolódó jogainak és kötelezettségének összessége.
- 10.2. Az Alapítónak csak egy üzletrésze lehet.

## 11. Az üzletrész átruházása, felosztása

- 11.1. A Társaság a saját üzletrészét nem szerezheti meg.
- 11.2. Az üzletrész csak a Ptk. 3:173.§ (1) bekezdése szerinti esetekben osztható fel. Az üzletrész felosztásához az Alapító hozzájárulása szükséges.
- 11.3. Ha a Társaság az üzletrész felosztása vagy a törzstőke emelése folytán új taggal egészül ki, és így többszemélyes társasággá válik, a tagok kötelesek az alapító okiratot társasági szerződésre módosítani.

## 12. A nyereség felosztása

- 12.1. Az Alapítót a Társaságnak a Ptk. 3:184. § (1) bekezdése szerint felosztható és felosztani rendelt, a számviteli törvény szerint meghatározott tárgyévi adózott eredményéből, illetve a szabad eredménytartalékkal kiegészített tárgyévi adózott eredményéből osztalék illeti meg.

- 12.2 Két, egymást követő számviteli törvény szerinti beszámoló elfogadása közötti időszakban az Alapító osztalékelőleg fizetéséről akkor határozhat, ha
- a) közbenső mérleg alapján megállapítható, hogy a Társaság rendelkezik osztalék fizetéséhez szükséges fedezettel;
  - b) a kifizetés nem haladja meg az utolsó beszámoló szerinti üzleti év könyveinek lezárása óta kimutatott, az előző üzleti évi adózott eredménnyel kiegészített szabad eredménytartalék összegét; és
  - c) a Társaságnak a helyesbített saját tőkéje a kifizetés folytán nem csökken a törzstőke összege alá.
- 12.3 Az osztalékelőleg fizetése során a közbenső mérlegben foglaltakat a közbenső mérleg fordulónapját követő 6 hónapon belül lehet figyelembe venni. Osztalékelőleg a mérleg fordulónapját követő 6 hónapon belül a számviteli törvény szerinti beszámoló alapján is fizethető.

### 13. Az Alapítói határozat

- 13.1. A taggyűlés hatáskörébe tartozó kérdésekben az Alapító határozattal dönt, és erről az ügyvezetőt írásban értesíti. A döntés az ügyvezetővel való közléssel válik hatályossá.
- 13.2. Az Alapító kizárólagos hatáskörébe tartoznak az alábbi kérdésekben történő döntéshozatal, és ezen felül mindazon kérdések, amelyeket jogszabály a taggyűlés vagy az Alapító kizárólagos hatáskörébe utal:
- a. a számviteli törvény szerinti beszámoló jóváhagyása, nyereség felosztás;
  - b. osztalékelőleg fizetésének elhatározása az ügyvezető javaslata alapján;
  - c. pótbefizetés elrendelése és visszatérítése, teljesítésének módja, ütemezése és a teljesítés határideje;
  - d. üzletrész felosztásához való hozzájárulás és az üzletrész bevonásának elrendelése;
  - e. az ügyvezető megválasztása, visszahívása és díjazásának megállapítása;
  - f. a felügyelőbizottság tagjainak megválasztása, visszahívása és díjazásának megállapítása;
  - g. a könyvvizsgáló megválasztása, visszahívása és díjazásának megállapítása;
  - h. az ügyvezetővel, a felügyelőbizottsági tagokkal, illetve a könyvvizsgálóval szemben kártérítési igény érvényesítése;
  - i. a Társaság jogutód nélküli megszűnésének, átalakulásának, egyesülésének és szétválásának elhatározása;
  - j. az alapító okirat módosítása;
  - k. a törzstőke felemelésének és leszállításának elhatározása;
  - l. a törzstőke felemelésekor, illetve az elsőbbségi jog gyakorlása esetén a törzsbetétek arányától való eltérés megállapítása; és
  - m. a törzstőke leszállításakor a törzsbetétek arányától való eltérés megállapítása.
- 13.3. Az Alapító a Társaság átalakulásáról, egyesüléséről, szétválásáról egy alkalommal is határozhat, ha az ügyvezető a szükséges okiratokat előkészíti.

#### 14. Az ügyvezető

14.1. A Társaság ügyvezetői:

14.1.1. Szulyovszky Gábor

anyja neve: [REDACTED]  
lakcíme: [REDACTED]  
születési helye, ideje: [REDACTED]  
adóazonosító jele: [REDACTED]

A megbízás 2013. május 17. napjától határozatlan időre szól.

14.1.2. Balogh József

anyja neve: [REDACTED]  
lakcíme: [REDACTED]  
születési helye, ideje: [REDACTED]  
adóazonosító jele: [REDACTED]

A megbízás 2013. május 17. napjától határozatlan időre szól.

14.2. Az ügyvezető jogviszonyára a Ptk. megbízási szerződésre vonatkozó szabályai irányadók.

14.3. A Társaság ügyeinek intézését az ügyvezető látja el, aki önállóan képviseli a Társaságot bíróság és más hatóság előtt.

A jogszabályok, a jelen Alapító Okirat és az Alapító döntéseinek keretén belül az ügyvezető személyes felelősséggel dönt a Társaság ügyeiben és az olyan kérdésekben, amelyek nem tartoznak az Alapító kizárólagos hatáskörébe.

14.4. Az ügyvezető a Ptk.-ban előírt szabályok szerint a Társaság tagjairól tagjegyzéket vezet, valamint folyamatos nyilvántartást vezet az Alapító által hozott határozatokról (határozatok könyve).

Az ügyvezető gondoskodik a Társaság üzleti könyveinek szabályszerű vezetéséről, elkészíti a mérleget és a vagyonkimutatást, valamint a következő évi üzleti tervet, költségvetést és ezeket a vonatkozó jogszabályok szerinti határidőben jóváhagyásra az Alapító (taggyűlés) elé terjeszti.

14.5. Az ügyvezető szerezhethet társasági részesedést, és lehet vezető tisztségviselő olyan gazdasági társaságban, amely főtevékenységként ugyanolyan gazdasági tevékenységet folytat, mint a Társaság. Ha az ügyvezető új vezető tisztségviselői megbízást fogad el olyan gazdasági társaságnál, melynek az Alapító nem tagja vagy részvényese, akkor az ügyvezető a tisztség elfogadásától számított 15 napon belül köteles e tényről értesíteni a Társaságot.

14.6. Az ügyvezető és hozzátartozója köthet saját nevében vagy saját javára a Társaság főtevékenysége körébe tartozó szerződéseket.

#### 15. Cégvezető

15.1. A Társaságnál cégvezető kinevezésére sor kerülhet.

## 16. Cégjegyzés

- 16.1. A Társaságot harmadik személyekkel és a hatóságokkal szemben az ügyvezető képviseli. A Társaság cégjegyzése oly módon történik, hogy a Társaság ügyvezetője nevét a hiteles cégalírási nyilatkozatának megfelelően, a Társaság előírt, előnyomott, vagy nyomtatott nevéhez önállóan írja alá.
- 16.2. Az önálló cégjegyzésre jogosultak:  
Szulyovszky Gábor ügyvezető  
Balogh József ügyvezető

## 17. Az Alapító ellenőrzési joga

- 17.1. Az Alapítónak jogában áll, hogy az Ügyvezetőtől információt kérjen a Társaság üzletmenetével kapcsolatban és betekintszen a Társaság könyveibe és irataiba.
- 17.2. Az Alapítónak jogában áll, hogy betekintést engedjen a Társaság könyveibe azoknak a személyeknek, akik szakmailag titoktartásra kötelezettek, vagy bevonhatja őket a betekintésbe.

## 18. Felügyelőbizottság

- 18.1. A Társaságnál felügyelőbizottság választására nem kerül sor.

## 19. Könyvvizsgáló

- 19.1. A könyvvizsgáló feladata, hogy a könyvvizsgálót szabályszerűen elvégezze, és ennek alapján független könyvvizsgálói jelentésben foglaljon állást arról, hogy a Társaság beszámolója megfelel-e a jogszabályoknak és megbízható, valós képet ad-e a Társaság vagyoni, pénzügyi és jövedelmi helyzetéről, működésének gazdasági eredményeiről.
- 19.2. A Társaság könyvvizsgálója 2017. május 31-ig terjedő időtartamra:  
PricewaterhouseCoopers Könyvvizsgáló Korlátolt Felelősségű Társaság  
MKVK nyilvántartási száma: 001464  
Cégjegyzékszám: 01-09-063022  
Székhelye: 1055 Budapest, Bajcsy-Zsilinszky út 78.  
A könyvvizsgálát elvégzéséért személyében felelős természetes személy neve: Balázs Árpád  
Kamara nyilvántartási száma: 006931  
Anyja neve: ██████████  
Lakcíme: ██████████

## 20. A Társaság megszűnése

- 20.1. A Társaság megszűnik, ha
- az Alapító úgy dönt, hogy jogutód nélkül megszünteti a Társaságot,
  - a Társaság más társasággal egyesül, szétválk, vagy más társasági formába átalakul,
  - a Társaságot a cégbíróság megszüntnek nyilváníta,
  - a cégbíróság hivatalból elrendeli a törlését,
  - a Társaságot a bíróság felszámolási eljárás során megszünteti.
- 20.2. Társaság jogutód nélküli megszűnése esetében a hitelezők kielégítése után fennmaradó vagyon az Alapítót illeti meg.

110



## 21. Egyéb rendelkezések

- 21.1. Azokban az esetekben, amikor a Ptk. a Társaságot kötelezi arra, hogy közleményt tegyen közzé, a Társaság e kötelezettségének a Cégközlönyben tesz eleget.
- 21.2. A jelen Alapító Okiratban nem szabályozott kérdésekben a Ptk. rendelkezéseit kell alkalmazni.

### Záradék

Alulírott, dr. Jabronka Roland (Dr. Jabronka Roland Ügyvédi Iroda; 1082 Budapest, Futó utca 47-53.) igazolom, hogy a jelen, a Társaság Alapítója által 2016. március 11. napján elfogadott alapító okirat a 2014. március 5. napján kelt alapító okirat minta alkalmazásával készült létesítő okirat helyébe lép, amely megfelel a 2013. évi V. törvény rendelkezéseinek, és amely egyben egységes szerkezetű alapító okiratnak is minősül.

Budapest, 2016. március 11.

Készítettem és ellenjegyzem:

  
dr. Jabronka Roland, ügyvéd

dr. Jabronka Roland  
Ügyvédi Iroda  
1082 Budapest, Futó u. 47-53. VI. em.

## Tárolt Cégkivonat

A Cg.01-09-174128 cégjegyzékszámú Pedrano Construction Hungary Építőipari Korlátolt Felelősségű Társaság (1082 Budapest, Práter utca 29/a. fszt. 21.) cég 2016. április 28. napján hatályos adatai a következők:

### I. Cégformától független adatok

1. **Általános adatok**  
Cégjegyzékszám: 01-09-174128  
Cégforma: Korlátolt felelősségű társaság  
Bejegyzve: 2013/06/11
2. **A cég elnevezése**  
2/1. Pedrano Construction Hungary Építőipari Korlátolt Felelősségű Társaság  
*Bejegyzés kelte: 2013/06/11 Közzétéve: 2013/07/04*  
*Hatályos: 2013/06/11 ...*
3. **A cég rövidített elnevezése**  
3/1. Pedrano Construction Hungary Kft.  
*Bejegyzés kelte: 2013/06/11 Közzétéve: 2013/07/04*  
*Hatályos: 2013/06/11 ...*
5. **A cég székhelye**  
5/1. 1082 Budapest, Práter utca 29/a. fszt. 21.  
*Bejegyzés kelte: 2013/06/11 Közzétéve: 2013/07/04*  
*Hatályos: 2013/06/11 ...*
7. **A cég fióktelepe(i)**  
7/1. HU-2316 Tököl, 0323/37 hrsz.  
*A változás időpontja: 2014/03/05*  
*Bejegyzés kelte: 2014/03/24 Közzétéve: 2014/04/10*  
*Hatályos: 2014/03/05 ...*
8. **A létesítő okirat kelte**  
8/1. 2013. május 17.  
*Bejegyzés kelte: 2013/06/11 Közzétéve: 2013/07/04*  
*Hatályos: 2013/06/11 ...*  
8/2. 2014. március 5.  
*Bejegyzés kelte: 2014/03/24 Közzétéve: 2014/04/10*  
*Hatályos: 2014/03/24 ...*  
8/3. 2016. március 11.  
*Bejegyzés kelte: 2016/04/14 Közzétéve: 2016/04/15*  
*Hatályos: 2016/04/14 ...*
902. **A cég tevékenysége**  
9/1. 4120 Lakó- és nem lakó épület építése  
'08 Főtevékenység.  
*Bejegyzés kelte: 2013/06/11 Közzétéve: 2013/07/04*

Hatályos: 2013/06/11 ...

- 9/2. **4110 '08Épületépítési projekt szervezése**  
*Bejegyzés kelte: 2013/06/11 Közzétéve: 2013/07/04*  
*Hatályos: 2013/06/11 ...*
- 9/3. **4212 Vasút építése '08**  
*Bejegyzés kelte: 2013/06/11 Közzétéve: 2013/07/04*  
*Hatályos: 2013/06/11 ...*
- 9/4. **4213 Híd, alagút építése '08**  
*Bejegyzés kelte: 2013/06/11 Közzétéve: 2013/07/04*  
*Hatályos: 2013/06/11 ...*
- 9/5. **4221 Folyadék szállítására szolgáló közmű építése '08**  
*Bejegyzés kelte: 2013/06/11 Közzétéve: 2013/07/04*  
*Hatályos: 2013/06/11 ...*
- 9/6. **4222 Elektromos, híradás-technikai célú közmű építése '08**  
*Bejegyzés kelte: 2013/06/11 Közzétéve: 2013/07/04*  
*Hatályos: 2013/06/11 ...*
- 9/7. **4299 Egyéb m.n.s. építés '08**  
*Bejegyzés kelte: 2013/06/11 Közzétéve: 2013/07/04*  
*Hatályos: 2013/06/11 ...*
- 9/8. **6810 Saját tulajdonú ingatlan adásvétele '08**  
*Bejegyzés kelte: 2013/06/11 Közzétéve: 2013/07/04*  
*Hatályos: 2013/06/11 ...*
- 9/9. **6820 Saját tulajdonú, bérelt ingatlan bérbeadása, üzemeltetése '08**  
*Bejegyzés kelte: 2013/06/11 Közzétéve: 2013/07/04*  
*Hatályos: 2013/06/11 ...*
- 9/10. **6831 Ingatlanügynöki tevékenység '08**  
*Bejegyzés kelte: 2013/06/11 Közzétéve: 2013/07/04*  
*Hatályos: 2013/06/11 ...*
- 9/11. **6832 Ingatlankezelés '08**  
*Bejegyzés kelte: 2013/06/11 Közzétéve: 2013/07/04*  
*Hatályos: 2013/06/11 ...*
- 9/12. **6920 Számviteli, könyvvizsgálói, adószakértői tevékenység '08**  
*Bejegyzés kelte: 2013/06/11 Közzétéve: 2013/07/04*  
*Hatályos: 2013/06/11 ...*
- 9/13. **7320 Piac-, közvélemény-kutatás**

- '08  
Bejegyzés kelte: 2013/06/11 Közzétéve: 2013/07/04  
Hatályos: 2013/06/11 ...
- 9/14. **8110 '08Építményüzemeltetés**  
Bejegyzés kelte: 2013/06/11 Közzétéve: 2013/07/04  
Hatályos: 2013/06/11 ...
- 9/15. **0240 Erdészeti szolgáltatás**  
'08  
Bejegyzés kelte: 2013/06/11 Közzétéve: 2013/07/04  
Hatályos: 2013/06/11 ...
- 9/16. **7021 PR, kommunikáció**  
'08  
Bejegyzés kelte: 2013/06/11 Közzétéve: 2013/07/04  
Hatályos: 2013/06/11 ...
- 9/17. **7022 Üzletviteli, egyéb vezetési tanácsadás**  
'08  
Bejegyzés kelte: 2013/06/11 Közzétéve: 2013/07/04  
Hatályos: 2013/06/11 ...
- 9/18. **7490 M.n.s. egyéb szakmai, tudományos, műszaki tevékenység**  
'08  
Bejegyzés kelte: 2013/06/11 Közzétéve: 2013/07/04  
Hatályos: 2013/06/11 ...
- 9/19. **8560 Oktatást kiegészítő tevékenység**  
'08  
Bejegyzés kelte: 2013/06/11 Közzétéve: 2013/07/04  
Hatályos: 2013/06/11 ...
- 9/20. **7010 Üzletvezetés**  
'08  
Bejegyzés kelte: 2013/06/11 Közzétéve: 2013/07/04  
Hatályos: 2013/06/11 ...
- 9/21. **7111 '08Építészmérnöki tevékenység**  
Bejegyzés kelte: 2013/06/11 Közzétéve: 2013/07/04  
Hatályos: 2013/06/11 ...
- 9/22. **7112 '08Mérnöki tevékenység, műszaki tanácsadás**  
Bejegyzés kelte: 2013/06/11 Közzétéve: 2013/07/04  
Hatályos: 2013/06/11 ...
- 9/23. **7420 Fényképészet**  
'08  
Bejegyzés kelte: 2013/06/11 Közzétéve: 2013/07/04  
Hatályos: 2013/06/11 ...
- 9/24. **7311 '08Reklámügynöki tevékenység**  
Bejegyzés kelte: 2013/06/11 Közzétéve: 2013/07/04  
Hatályos: 2013/06/11 ...
- 9/25. **7312 Médiareklám**

114  
dj

- '08  
Bejegyzés kelte: 2013/06/11 Közzétéve: 2013/07/04  
Hatályos: 2013/06/11 ...
- 9/26. **7810 Munkaközvetítés**  
'08  
Bejegyzés kelte: 2013/06/11 Közzétéve: 2013/07/04  
Hatályos: 2013/06/11 ...
- 9/27. **7820 Munkaerőkölcsönzés**  
'08  
Bejegyzés kelte: 2013/06/11 Közzétéve: 2013/07/04  
Hatályos: 2013/06/11 ...
- 9/28. **7830 Egyéb emberierőforrás-ellátás, -gazdálkodás**  
'08  
Bejegyzés kelte: 2013/06/11 Közzétéve: 2013/07/04  
Hatályos: 2013/06/11 ...
- 9/29. **6399 M.n.s. egyéb információs szolgáltatás**  
'08  
Bejegyzés kelte: 2013/06/11 Közzétéve: 2013/07/04  
Hatályos: 2013/06/11 ...
- 9/30. **8230 Konferencia, kereskedelmi bemutató szervezése**  
'08  
Bejegyzés kelte: 2013/06/11 Közzétéve: 2013/07/04  
Hatályos: 2013/06/11 ...
- 9/31. **8299 M.n.s. egyéb kiegészítő üzleti szolgáltatás**  
'08  
Bejegyzés kelte: 2013/06/11 Közzétéve: 2013/07/04  
Hatályos: 2013/06/11 ...
- 9/32. **2511 '08Fémszerkezet gyártása**  
Bejegyzés kelte: 2013/06/11 Közzétéve: 2013/07/04  
Hatályos: 2013/06/11 ...
- 9/33. **2512 Fém épületelem gyártása**  
'08  
Bejegyzés kelte: 2013/06/11 Közzétéve: 2013/07/04  
Hatályos: 2013/06/11 ...
- 9/34. **4311 '08Bontás**  
Bejegyzés kelte: 2013/06/11 Közzétéve: 2013/07/04  
Hatályos: 2013/06/11 ...
- 9/35. **4312 Építési terület előkészítése**  
'08  
Bejegyzés kelte: 2013/06/11 Közzétéve: 2013/07/04  
Hatályos: 2013/06/11 ...
- 9/36. **4391 Tetőfedés, tetőszerkezet-építés**  
'08  
Bejegyzés kelte: 2013/06/11 Közzétéve: 2013/07/04  
Hatályos: 2013/06/11 ...

115  
[Handwritten signature]

- 9/37. **4399 Egyéb speciális szaképítés m.n.s.**  
**'08**  
*Bejegyzés kelte: 2013/06/11 Közzétéve: 2013/07/04*  
*Hatályos: 2013/06/11 ...*
- 9/38. **4211 '08Út, autópálya építése**  
*Bejegyzés kelte: 2013/06/11 Közzétéve: 2013/07/04*  
*Hatályos: 2013/06/11 ...*
- 9/39. **4321 Villanyszerelés**  
**'08**  
*Bejegyzés kelte: 2013/06/11 Közzétéve: 2013/07/04*  
*Hatályos: 2013/06/11 ...*
- 9/40. **4329 Egyéb épületgépészeti szerelés**  
**'08**  
*Bejegyzés kelte: 2013/06/11 Közzétéve: 2013/07/04*  
*Hatályos: 2013/06/11 ...*
- 9/41. **4322 Víz-, gáz-, fűtés-, légkondicionáló-szerelés**  
**'08**  
*Bejegyzés kelte: 2013/06/11 Közzétéve: 2013/07/04*  
*Hatályos: 2013/06/11 ...*
- 9/42. **4331 Vakolás**  
**'08**  
*Bejegyzés kelte: 2013/06/11 Közzétéve: 2013/07/04*  
*Hatályos: 2013/06/11 ...*
- 9/43. **4332 Épületasztalos-szerkezet szerelése**  
**'08**  
*Bejegyzés kelte: 2013/06/11 Közzétéve: 2013/07/04*  
*Hatályos: 2013/06/11 ...*
- 9/44. **4333 Padló-, falburkolás**  
**'08**  
*Bejegyzés kelte: 2013/06/11 Közzétéve: 2013/07/04*  
*Hatályos: 2013/06/11 ...*
- 9/45. **4334 Festés, üvegezés**  
**'08**  
*Bejegyzés kelte: 2013/06/11 Közzétéve: 2013/07/04*  
*Hatályos: 2013/06/11 ...*
- 9/46. **4339 Egyéb befejező építés m.n.s.**  
**'08**  
*Bejegyzés kelte: 2013/06/11 Közzétéve: 2013/07/04*  
*Hatályos: 2013/06/11 ...*
- 9/47. **4613 Fa-, építési anyag ügynöki nagykereskedelme**  
**'08**  
*Bejegyzés kelte: 2013/06/11 Közzétéve: 2013/07/04*  
*Hatályos: 2013/06/11 ...*
- 9/48. **4673 Fa-, építőanyag-, szaniteráru-nagykereskedelem**  
**'08**

*Bejegyzés kelte:* 2013/06/11 *Közzétéve:* 2013/07/04

*Hatályos:* 2013/06/11 ...

- 9/49. **5210 Raktározás, tárolás**  
**'08**  
*Bejegyzés kelte:* 2013/06/11 *Közzétéve:* 2013/07/04  
*Hatályos:* 2013/06/11 ...
- 9/50. **6311 '08Adatfeldolgozás, web-hozszing szolgáltatás**  
*Bejegyzés kelte:* 2013/06/11 *Közzétéve:* 2013/07/04  
*Hatályos:* 2013/06/11 ...
- 9/51. **5811 '08Könyvkiadás**  
*Bejegyzés kelte:* 2013/06/11 *Közzétéve:* 2013/07/04  
*Hatályos:* 2013/06/11 ...
- 9/52. **5812 Címtárak, levelezőjegyzékek kiadása**  
**'08**  
*Bejegyzés kelte:* 2013/06/11 *Közzétéve:* 2013/07/04  
*Hatályos:* 2013/06/11 ...
- 9/53. **5813 Napilapkiadás**  
**'08**  
*Bejegyzés kelte:* 2013/06/11 *Közzétéve:* 2013/07/04  
*Hatályos:* 2013/06/11 ...
- 9/54. **5814 Folyóirat, időszaki kiadvány kiadása**  
**'08**  
*Bejegyzés kelte:* 2013/06/11 *Közzétéve:* 2013/07/04  
*Hatályos:* 2013/06/11 ...
- 9/55. **5819 Egyéb kiadói tevékenység**  
**'08**  
*Bejegyzés kelte:* 2013/06/11 *Közzétéve:* 2013/07/04  
*Hatályos:* 2013/06/11 ...
- 9/56. **5920 Hangfelvétel készítése, kiadása**  
**'08**  
*Bejegyzés kelte:* 2013/06/11 *Közzétéve:* 2013/07/04  
*Hatályos:* 2013/06/11 ...
- 9/57. **6312 Világháló-portál szolgáltatás**  
**'08**  
*Bejegyzés kelte:* 2013/06/11 *Közzétéve:* 2013/07/04  
*Hatályos:* 2013/06/11 ...
- 9/58. **7120 Műszaki vizsgálat, elemzés**  
**'08**  
*Bejegyzés kelte:* 2013/06/11 *Közzétéve:* 2013/07/04  
*Hatályos:* 2013/06/11 ...
- 9/59. **8532 Szakmai középfokú oktatás**  
**'08**  
*Bejegyzés kelte:* 2013/06/11 *Közzétéve:* 2013/07/04  
*Hatályos:* 2013/06/11 ...

9/60. **8551 Sport, szabadidős képzés '08**  
*Bejegyzés kelte: 2013/06/11 Közzétéve: 2013/07/04*  
*Hatályos: 2013/06/11 ...*

9/61. **8552 Kulturális képzés '08**  
*Bejegyzés kelte: 2013/06/11 Közzétéve: 2013/07/04*  
*Hatályos: 2013/06/11 ...*

9/62. **8559 M.n.s. egyéb oktatás '08**  
*Bejegyzés kelte: 2013/06/11 Közzétéve: 2013/07/04*  
*Hatályos: 2013/06/11 ...*

11. **A cég jegyzett tőkéje**

Megnevezés	Összeg	Pénznem
Összesen	250 000 000	Ft.

*Bejegyzés kelte: 2013/06/11 Közzétéve: 2013/07/04*  
*Hatályos: 2013/06/11 ...*

13. **A képviseletre jogosult(ak) adatai**

13/1. Balogh József (an.: Deák Rozália)

Születési ideje: 1955/11/24

1192 Budapest, Baross utca 19.

Adóazonosító jel: 8324682503

A képviselet módja: **önálló**

A képviseletre jogosult tisztsége: ügyvezető (vezető tisztségviselő)

A hiteles cégeljárás nyilatkozat vagy az ügyvéd által ellenjegyzett aláírás-minta benyújtásra került.

Jogviszony kezdete: 2013/05/17

*Bejegyzés kelte: 2013/06/11 Közzétéve: 2013/07/04*

*Hatályos: 2013/06/11 ...*

13/2. Szulyovszky Gábor (an.: Izsák Veronika)

Születési ideje: 1970/11/26

2146 Mogyoród, Szentjakab park 23.

Adóazonosító jel: 8379492293

A képviselet módja: **önálló**

A képviseletre jogosult tisztsége: ügyvezető (vezető tisztségviselő)

A hiteles cégeljárás nyilatkozat vagy az ügyvéd által ellenjegyzett aláírás-minta benyújtásra került.

Jogviszony kezdete: 2013/05/17

*Bejegyzés kelte: 2013/06/11 Közzétéve: 2013/07/04*

*Hatályos: 2013/06/11 ...*

14. **A könyvvizsgáló(k) adatai**

14/2. PricewaterhouseCoopers Könyvvizsgáló Korlátolt Felelősségű Társaság

HU-1055 Budapest, Bajcsy-Zsilinszky út 78.



Cégjegyzékszám: 01-09-063022

A könyvvizsgálatért személyében is felelős személy adatai:

Balázs Árpád (an.: Kozma Hedvig)

1024 Budapest, Dobsinai út 1.

Jogviszony kezdete: 2016/03/11

Jogviszony vége: 2017/05/31

A változás időpontja: 2016/03/11

Bejegyzés kelte: 2016/04/14 Közzétéve: 2016/04/15

Hatályos: 2016/03/11 ...

20. **A cég statisztikai számjele**

20/1. 24378226-4120-113-01.

Bejegyzés kelte: 2013/06/11 Közzétéve: 2013/07/04

Hatályos: 2013/06/11 ...

21. **A cég adószáma**

21/1. Adószám: 24378226-2-42.

Közösségi adószám: HU24378226.

Adószám státusza: érvényes adószám

Státusz kezdete: 2013/06/04

Bejegyzés kelte: 2013/06/11 Közzétéve: 2013/07/04

Hatályos: 2013/06/11 ...

32. **A cég pénzforgalmi jelzőszáma**

32/1. 10700024-67967733-50200009

A számla megnyitásának dátuma: 2013/05/31.

A pénzforgalmi jelzőszámot a CIB Bank Zrt. Medve utcai Fiók (1027 Budapest Medve utca 4.) kezeli.

Cégjegyzékszám: 01-10-041004

Bejegyzés kelte: 2013/06/11 Közzétéve: 2013/07/04

Hatályos: 2013/06/11 ...

32/2. 10700024-67967733-50000005

A számla megnyitásának dátuma: 2013/05/31.

A pénzforgalmi jelzőszámot a CIB Bank Zrt. Medve utcai Fiók (1027 Budapest Medve utca 4.) kezeli.

Cégjegyzékszám: 01-10-041004

Bejegyzés kelte: 2013/06/11 Közzétéve: 2013/07/04

Hatályos: 2013/06/11 ...

32/3. 10700024-67967733-50100002

A számla megnyitásának dátuma: 2013/05/31.

A pénzforgalmi jelzőszámot a CIB Bank Zrt. Medve utcai Fiók (1027 Budapest Medve utca 4.) kezeli.

Cégjegyzékszám: 01-10-041004

*Bejegyzés kelte:* 2013/06/11 *Közzétéve:* 2013/07/04

*Hatályos:* 2013/06/11 ...

32/4. 10700024-67967733-51100005

A számla megnyitásának dátuma: 2013/05/31.

A pénzforgalmi jelzőszámot a CIB Bank Zrt. Medve utcai Fiók (1027 Budapest Medve utca 4.) kezeli.

Cégjegyzékszám: 01-10-041004

*Bejegyzés kelte:* 2013/06/11 *Közzétéve:* 2013/07/04

*Hatályos:* 2013/06/11 ...

32/5. 10700024-67967733-52000001

A számla megnyitásának dátuma: 2013/05/31.

A pénzforgalmi jelzőszámot a CIB Bank Zrt. Medve utcai Fiók (1027 Budapest Medve utca 4.) kezeli.

Cégjegyzékszám: 01-10-041004

*Bejegyzés kelte:* 2013/06/11 *Közzétéve:* 2013/07/04

*Hatályos:* 2013/06/11 ...

32/6. 10700024-67967733-52100008

A számla megnyitásának dátuma: 2013/05/31.

A pénzforgalmi jelzőszámot a CIB Bank Zrt. Medve utcai Fiók (1027 Budapest Medve utca 4.) kezeli.

Cégjegyzékszám: 01-10-041004

*Bejegyzés kelte:* 2013/06/11 *Közzétéve:* 2013/07/04

*Hatályos:* 2013/06/11 ...

32/7. 12001008-01398243-00100001

A számla megnyitásának dátuma: 2013/07/10.

A pénzforgalmi jelzőszámot a Raiffeisen Bank Rt. Budapesti Fiók(1054 Budapest, Akadémia u. 6. ) kezeli.

Cégjegyzékszám: 01-10-041042

*Bejegyzés kelte:* 2013/07/15 *Közzétéve:* 2013/08/01

*Hatályos:* 2013/07/15 ...

32/8. 12001008-01398243-00200008

A számla megnyitásának dátuma: 2013/07/10.

A pénzforgalmi jelzőszámot a Raiffeisen Bank Rt. Budapesti Fiók(1054 Budapest, Akadémia u. 6. ) kezeli.

Cégjegyzékszám: 01-10-041042

*Bejegyzés kelte:* 2013/07/15 *Közzétéve:* 2013/08/01

*Hatályos:* 2013/07/15 ...

32/9. 12001008-01398243-00300005

A számla megnyitásának dátuma: 2013/11/07.

A pénzforgalmi jelzőszámot a Raiffeisen Bank Rt. Budapesti Fiók(1054 Budapest, Akadémia u. 6. ) kezeli.

Cégjegyzékszám: 01-10-041042

*Bejegyzés kelte:* 2013/11/11 *Közzétéve:* 2013/11/28

*Hatályos:* 2013/11/11 ...

32/10. 12001008-01398243-00400002

A számla megnyitásának dátuma: 2013/11/07.

A pénzforgalmi jelzőszámot a Raiffeisen Bank Rt. Budapesti Fiók(1054 Budapest, Akadémia u. 6. ) kezeli.

Cégjegyzékszám: 01-10-041042

*Bejegyzés kelte:* 2013/11/11 *Közzétéve:* 2013/11/28

*Hatályos:* 2013/11/11 ...

32/11. 12001008-01398243-00500009

A számla megnyitásának dátuma: 2014/03/06.

A pénzforgalmi jelzőszámot a Raiffeisen Bank Rt. Budapesti Fiók(1054 Budapest, Akadémia u. 6. ) kezeli.

Cégjegyzékszám: 01-10-041042

*Bejegyzés kelte:* 2014/03/10 *Közzétéve:* 2014/03/27

*Hatályos:* 2014/03/10 ...

32/12. 12001008-01398243-00600006

A számla megnyitásának dátuma: 2014/03/06.

A pénzforgalmi jelzőszámot a Raiffeisen Bank Rt. Budapesti Fiók(1054 Budapest, Akadémia u. 6. ) kezeli.

Cégjegyzékszám: 01-10-041042

*Bejegyzés kelte:* 2014/03/10 *Közzétéve:* 2014/03/27

*Hatályos:* 2014/03/10 ...

32/13. 12001008-01398243-00700003

A számla megnyitásának dátuma: 2014/06/10.

A pénzforgalmi jelzőszámot a Raiffeisen Bank Rt. Budapesti Fiók(1054 Budapest, Akadémia u. 6. ) kezeli.

Cégjegyzékszám: 01-10-041042

*Bejegyzés kelte:* 2014/06/16 *Közzétéve:* 2014/07/02

*Hatályos:* 2014/06/16 ...

32/14. 12001008-01398243-00800000

A számla megnyitásának dátuma: 2015/02/12.

A pénzforgalmi jelzőszámot a Raiffeisen Bank Rt. Budapesti Fiók(1054 Budapest, Akadémia u. 6. ) kezeli.

Cégjegyzékszám: 01-10-041042

Bejegyzés kelte: 2015/02/16 Közzétéve: 2015/02/17

Hatályos: 2015/02/16 ...

32/15. 12001008-01398243-00900007

A számla megnyitásának dátuma: 2015/02/12.

A pénzforgalmi jelzőszámot a Raiffeisen Bank Rt. Budapesti Fiók(1054 Budapest, Akadémia u. 6. ) kezeli.

Cégjegyzékszám: 01-10-041042

Bejegyzés kelte: 2015/02/16 Közzétéve: 2015/02/17

Hatályos: 2015/02/16 ...

32/16. 12001008-01398243-01000007

A számla megnyitásának dátuma: 2015/03/05.

A pénzforgalmi jelzőszámot a Raiffeisen Bank Rt. Budapesti Fiók(1054 Budapest, Akadémia u. 6. ) kezeli.

Cégjegyzékszám: 01-10-041042

Bejegyzés kelte: 2015/03/12 Közzétéve: 2015/03/14

Hatályos: 2015/03/12 ...

32/17. 12001008-01398243-01100004

A számla megnyitásának dátuma: 2015/03/05.

A pénzforgalmi jelzőszámot a Raiffeisen Bank Rt. Budapesti Fiók(1054 Budapest, Akadémia u. 6. ) kezeli.

Cégjegyzékszám: 01-10-041042

Bejegyzés kelte: 2015/03/12 Közzétéve: 2015/03/14

Hatályos: 2015/03/12 ...

32/18. 12001008-01398243-01200001

A számla megnyitásának dátuma: 2015/08/18.

A pénzforgalmi jelzőszámot a Raiffeisen Bank Rt. Budapesti Fiók(1054 Budapest, Akadémia u. 6. ) kezeli.

Cégjegyzékszám: 01-10-041042

Bejegyzés kelte: 2015/08/25 Közzétéve: 2015/08/26

Hatályos: 2015/08/25 ...

32/19. 12001008-01398243-01300008

A számla megnyitásának dátuma: 2016/04/19.

A pénzforgalmi jelzőszámot a Raiffeisen Bank Rt. Budapesti Fiók(1054 Budapest, Akadémia u. 6. ) kezeli.

Cégjegyzékszám: 01-10-041042

Bejegyzés kelte: 2016/04/25 Közzétéve: 2016/04/27

Hatályos: 2016/04/25 ...

32/20. 12001008-01398243-01400005

A számla megnyitásának dátuma: 2016/04/19.

2016. 04. 28.

Cégszolgálat Online Céginformáció - Tárolt cégkivonat

A pénzforgalmi jelzőszámot a Raiffeisen Bank Rt. Budapesti Fiók(1054 Budapest, Akadémia u.  
6. ) kezeli

### K É R E L E M

a Józsefvárosi Önkormányzat tulajdonában lévő közterület használatához

Kérjük a nyomtatványt olvashatóan, nyomtatott betűvel kitölteni!

#### Gazdasági társaságok, egyéni cég, társadalmi és egyéb szervezetek esetében:

Kérelmező neve: REAVIS OFAON KFT telefon: .....  
Kapcsolattartó ügyintéző neve: JÓZSEF TÓTH telefon: 70/325-2401  
Székhelye: irsz.: 1072 helység: BUDAPEST (u. tér): BAKÓCSI szám: 42  
Cégjegyzék szám/Nyilvántartási szám: 01-09941140  
Bankszámlaszáma: .....  
Adószáma: 22733904 - 1 - 42

#### Egyéni vállalkozás esetében:

Kérelmező neve: ..... Józsefvárosi Önkormányzat Polgármesteri Hivatala  
Lakcíme: irsz.: ..... helység: ..... (u. tér): ..... szám: 7  
Vállalkozó nyilvántartási száma: .....  
Adószáma: .....  
Bankszámlaszáma: .....  
Melléklet: 2 Osztály: Bonos G Előszám: Φ  
2016 MAJ 17. 16-917

#### Magánszemélyek esetében:

Kérelmező neve: ..... telefon: .....  
Lakcíme: irsz.: ..... helység: ..... (u. tér): ..... szám: .....  
Születési helye: ..... ideje: ..... év ..... hó ..... nap, anyja neve: .....

**Megjegyzés:** Fenti adatok közlése a közterület-használati kérelmek elbírálásához, valamint a közterület-használati hozzájárulásban foglaltak ellenőrzéséhez szükségesek. Az adatokat a Polgármesteri Hivatal Gazdálkodási, illetve Közterület-felügyeleti Ügyosztálya kezeli az információs önrendelkezési jogról és az információszabadságról szóló 2011. évi CXII. törvény alapján.

Közterület-használat ideje: 201 6 év 06 hó 06 naptól - 201 6 év 07 hó 15 napig

(Több időpont,- helyszín esetén kérünk listát mellékelni!)

Közterület-használat célja: HOMLOKZATI BECÉLÍTÉS

Kérelemmel érintett közterület nagysága: 20 m<sup>2</sup>/db

Közterület helye: Budapest, VIII. kerület. NAF

(utca, tér) 2P szám előtti: járdán, úttesten, zöldterületen vagy .....

Megjegyzés (Egyéb tény, körülmény, LEVELEZÉSI CÍM, amennyiben a fenti adatoktól eltér, stb.):

FENTI (BÉBOK) RA KÖZTERÜLET HASZNÁLATI AJÁNLÁS  
MEGFELELŐ MENTESÍTÉST KÉRNEK

Kérjük a túloldalon jelzett mellékleteket csatolni, és a kérelemnyomtatványt aláírni szíveskedjék!

124 cf

**A kérelmező tudomásul veszi, hogy**

- a kérelem benyújtása nem jogosítja fel a közterület használatára,
- a Józsefvárosi Önkormányzat tulajdonában lévő közterületek használatáról és használatának rendjéről szóló 18/2013. (IV. 24.) önkormányzati rendelet 17. § (1) bekezdése szerint a közterület használatáért közterület-használati díjat köteles fizetni,
- a közterületen kizárólag a kereskedelmi tevékenységek végzésének feltételeiről szóló 210/2009.(IX.29.) Kormányrendelet 12. § (1) bekezdése alapján a rendelet 5. mellékletében meghatározott termékek árusíthatók.

**A kérelemhez a kérelmezőnek az alábbi melléleteket kell csatolnia: (A csatolt mellékletet kérjük X-el jelölni)**

1. A közterületen folytatni kívánt tevékenység gyakorlására feljogosító egyszerű okirat másolatát: - egyéni vállalkozás esetén: vállalkozói igazolványt, - gazdasági társaság, egyéni cég esetén: 30 napnál nem régebbi cégkivonatot, aláírási címpéldányt, - társadalmi és egyéb szervezetek esetében: a nyilvántartásba-vételüket igazoló okiratot, - őstermelők esetén őstermelői igazolványt. - vendéglátó terasz létesítése esetén, az azt üzemeltetni kívánó kereskedelmi/vendéglátó egység érvényes bejelentés köteles kereskedelmi tevékenység bejelentését igazoló dokumentumot vagy a Működési Engedélyt	
2. Az igényelt területre vonatkozó helyszínt ábrázoló vázlatot, amelyen szerepelnie kell a környező utcáknak is. A vázlaton az igényelt területnek - a szükséges méretekkel - úgy kell szerepelnie, hogy annak nagysága, elhelyezkedése egyértelműen megállapítható legyen (TERASZ, PAVILON ESETÉN: annak szélessége, hosszúsága; a terasz, pavilon szélének az épület homlokzati falától és a járda szélétől való távolsága; terasz esetén annak az üzletnek a bejáratától való távolsága, amelyikhez tartozik; méterben mérve).	
3. Az elhelyezni kívánt építmény, létesítmény, berendezés műszaki leírását és terveit; <i>teraszkerelmekhez a helyszín fotóját is csatolni szükséges.</i>	
4. Meglévő létesítményre vonatkozó közterület-használati hozzájárulás megújítása esetén – városképvédelmi szempontok figyelembevétele miatt – fényképfelvételt kell becsatolni.	
5. <i>Építési engedélyhez kötött építmény esetében vagy építési munkálatokkal összefüggő közterület-használat esetében az építőtől kapott meghatalmazást és a jogszabályban előírt esetekben a jogerős építésügyi hatósági engedélyt csatolni szükséges.</i>	
6. Közút igénybevétele esetén – a 2. pontban foglalt helyszínrajzon túl – a vonatkozó helyszínt ábrázoló forgalomtechnikai vázrajzot, amely beszerezhető a BKK Közúti Közlekedési Igazgatóság Közútkezelési Főosztály, Forgalomtechnikai Osztályán.	

**Figyelmeztetés:**

*A hiánytalanul kitöltött kérelemnyomtatvány és az előírt melléletek csatolásán túl, a pontos és egyértelmű helymeghatározás, valamint a meglévő létesítmény fotója elengedhetetlen a benyújtott kérelem érdemi elbírálásához!*

A közterület-használatot – különösen – az alábbi jogszabályok szabályozzák:

- Magyarország helyi önkormányzatairól szóló 2011. évi CLXXXIX. törvény
- a Józsefvárosi Önkormányzat tulajdonában lévő közterületek használatáról és használatának rendjéről szóló 18/2013. (IV.24.) önkormányzati rendelet
- Józsefvárosi Kerületi Építési Szabályzatáról szóló 66/2007.(XII.12.) önkormányzati rendelet
- Budapesti Városrendezési és Építési Keretszabályzatról szóló 47/1998.(X.15.) Főv. Kgy. rendelet
- A reklámok, rekláamberendezések és cégek elhelyezésének szabályairól szóló 55/2013. (XII.20.) önkormányzati rendelete

**NYILATKOZAT**

Alulírott, az általam benyújtott közterület-használati kérelem elbírálásának céljából **hozzájárulok** személyes adataim történő kezeléséhez, valamint ahhoz, hogy az így tudomásra jutott személyes adataimat a Polgármesteri Hivatal az eljárásban részt vevő szakhatósági állásfoglalások bekérése végett továbbítsa az illetékes hatóságok felé.

Kérelmem benyújtásakor a Polgármesteri Hivatal Gazdálkodási Ügyosztály ügyintézőjétől tájékoztatást kaptam – amelyet **tudomásul vettem** – az eljárás megindításának napjáról, az ügyintézési határidőről, az ügyemre irányadó jogszabályi rendelkezésekről, jogaimról és kötelezettségeimről, továbbá kötelezettségem elmulasztásának jogkövetkezményeiről, valamint a hivatali elérhetőségről.

**Kijelentem**, hogy kérelmem teljesítéséért cserébe a közigazgatási hatósági eljárás és szolgáltatás általános szabályairól a 2004. évi CXL. törvény 2004. évi CXL. törvény 73/A. § (1) bekezdés b) pontja alapján a fellebbezési jogomról lemondok. **Tudomásul veszem**, hogy ezáltal az ügyemben hozott határozat annak közlésekor jogerőre emelkedik.

Budapest, 2016. év 05 hó 13 nap.

.....  
KÉRELMEZŐ ALÁÍRÁSA

125

Minerva Térinformatikai Rendszer  
Budapest Főváros VIII. kerület Józsefvárosi Önkormányzata



Méretarány:100

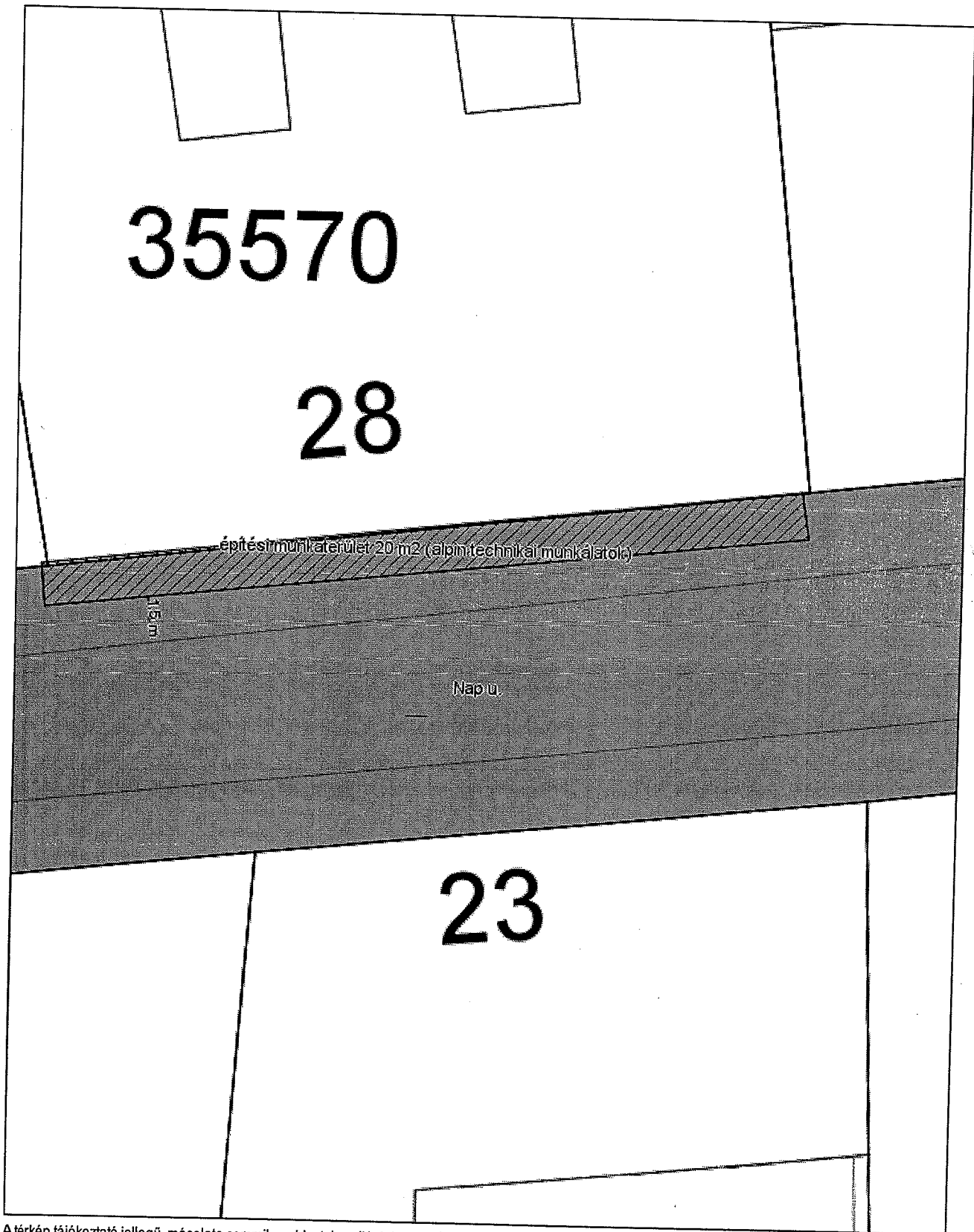

A térkép tájékoztató jellegű, másolata semmilyen hivatalos eljárásban nem használható fel! Készült az állami alapadatok felhasználásával.  
Engedély száma:



## MEGHATALMAZÁS

Alulírott **Rágyánszki Balázs**, (anyja neve: [REDACTED], születési hely, idő: [REDACTED]  
[REDACTED], szig.szám: [REDACTED], lakcím: [REDACTED] mint a **Rökk**  
**7. Kft.** ügyvezető igazgatója (cg. 01-09941148, adószám: 22733904-1-42, 1072 Budapest,  
Rákóczi út 42.) ezúton meghatalmazom **Tóth Tibor**-t születési hely: [REDACTED] születési idő:  
[REDACTED], szig.sz.: [REDACTED], lakcím: [REDACTED]  
hogy a nevében a(z) **Budapest VIII., kerületi Önkormányzat**nál teljes jogkörrel eljárjon.

A meghatalmazás visszavonásig érvényes.

Budapest, 2015. december 01.

Rágyánszki Balázs  
Meghatalmazó

A meghatalmazást elfogadom.

Meghatalmazott

Előttünk, mint tanúk előtt:

1. Név: [REDACTED]	Név: [REDACTED]
Lakcím: [REDACTED]	Lakcím: [REDACTED]
Szig. sz.: [REDACTED]	Szig. sz.: [REDACTED]

127

Megjelenítés

Közzétételi információ megjelenítése:

Nem



**Reális Otthon Korlátolt Felelősségű Társaság**  
**(1072 Budapest, Rákóczi út 42.) Adószám: 22733904-1-42**

**Cégkivonat 2016.05.31.-i időállapotban**

**1 ÁLTALÁNOS ADATOK**

Cégjegyzékszám: 01 09 941148 (Hatályos)

Cégforma: Korlátolt felelősségű társaság

Alakulás dátuma: 2010.06.10.

Bejegyzés dátuma: 2010.06.15.

**2 A CÉG ELNEVEZÉSE**

2/1 Reális Otthon Korlátolt Felelősségű Társaság

Bejegyzés kelte: 2010.06.15.

*Hatályos: 2010.06.15. - ...*

**3 A CÉG RÖVIDÍTETT ELNEVEZÉSE**

3/1 Reális Otthon Kft.

Bejegyzés kelte: 2010.06.15.

*Hatályos: 2010.06.15. - ...*

**5 A CÉG SZÉKHELYE**

5/3 **1072 Budapest, Rákóczi út 42.**

Változás időpontja: 2013.07.10.

Bejegyzés kelte: 2013.07.23.

*Hatályos: 2013.07.10. - ...*

**8 A TÁRSASÁGI SZERZŐDÉS (ALAPSZABÁLY, ALAPÍTÓ OKIRAT, LÉTESÍTŐ OKIRAT) KELTE**

8/1 2010.06.10.

Bejegyzés kelte: 2010.06.15.

*Hatályos: 2010.06.15. - ...*

8/2 2012.12.27.

Bejegyzés kelte: 2013.01.16.

*Hatályos: 2013.01.16. - ...*

8/3 2013.07.10.

Bejegyzés kelte: 2013.07.23.

*Hatályos: 2013.07.23. - ...*

**9 A CÉG TEVÉKENYSÉGI KÖRE(I)**

128

9/7 6810'08 Saját tulajdonú ingatlan adásvétele (**Főtevékenység**)  
Bejegyzés kelte: 2013.02.03.  
*Hatályos: 2013.02.03. - ...*

#### 11 A CÉG JEGYZETT TŐKÉJE

11/1 Összesen: 500 000 HUF  
Bejegyzés kelte: 2010.06.15.  
*Hatályos: 2010.06.15. - ...*

#### 13 A CÉGJEGYZÉSRE JOGOSULT(AK) ADATAI

13/3 **Rágyánszki Balázs György (an: Barabás Zsuzsanna)**  ügyvezető (vezető  
tisztviselő) **1053 Budapest, Papnövelde utca 1. félem 8.**  
Születés ideje: 1973.10.19.  
Adóazonosító jel: 8390073099  
A képviselő módja: önálló.  
A jogviszony kezdete: 2010.06.10.  
Változás időpontja: 2012.12.27.  
Bejegyzés kelte: 2013.01.16.  
*Hatályos: 2012.12.27. - ...*

#### 20 A CÉG STATISZTIKAI SZÁMJELE

20/1 22733904-6810-113-01.  
Bejegyzés kelte: 2010.06.15.  
*Hatályos: 2010.06.15. - ...*

#### 21 A CÉG ADÓSZÁMA

21/5 22733904-1-42.  
Adószám státusza: érvényes adószám  
Státusz kezdete: 2013.01.18.  
Változás időpontja: 2016.04.09.  
Bejegyzés kelte: 2016.04.11.  
*Hatályos: 2016.04.09. - ...*

#### 32 A CÉG PÉNZFORGALMI JELZŐSZÁMA

32/1 10918001-00000088-41680009  
UniCredit Bank Hungary Zrt. Head Office (1054 Budapest, Szabadság tér 5-6.; 01 10  
041348)  
A számla nyitási dátuma: 2010.06.22.  
Bejegyzés kelte: 2010.06.29.  
*Hatályos: 2010.06.29. - ...*

32/2 10918001-00000088-41680016  
UniCredit Bank Hungary Zrt. Head Office (1054 Budapest, Szabadság tér 5-6.; 01 10  
041348)  
A számla nyitási dátuma: 2014.09.30.  
Bejegyzés kelte: 2014.10.03.  
*Hatályos: 2014.10.03. - ...*

32/3 10918001-00000088-41680023  
UniCredit Bank Hungary Zrt. Head Office (1054 Budapest, Szabadság tér 5-6.; 01 10

129 

041348)  
A számla nyitási dátuma: 2014.09.30.  
Bejegyzés kelte: 2014.10.03.

*Hatályos: 2014.10.03. - ...*

32/4 10918001-00000088-41680030  
UniCredit Bank Hungary Zrt. Head Office (1054 Budapest, Szabadság tér 5-6.; 01 10 041348)  
A számla nyitási dátuma: 2015.11.26.  
Bejegyzés kelte: 2015.11.30.

*Hatályos: 2015.11.30. - ...*

32/5 11715014-21136940-00000000  
OTP Budapesti r., XV. Fő u. (1151 Budapest, Fő u. 64.; 01 10 041585)  
A számla nyitási dátuma: 2016.05.02.  
Bejegyzés kelte: 2016.05.09.

*Hatályos: 2016.05.09. - ...*

#### 45 A CÉG ELEKTRONIKUS ELÉRHETŐSÉGE

45/1 E mail: [ragybalazs@yahoo.com](mailto:ragybalazs@yahoo.com)  
Bejegyzés kelte: 2010.06.15.

*Hatályos: 2010.06.15. - ...*

#### 49 A CÉG CÉGJEGYZÉKSZÁMAI

49/1 01 09 941148  
Vezetve a(z) Fővárosi Törvényszék Cégbírósága nyilvántartásában.  
Bejegyzés kelte: 2010.06.15.

*Hatályos: 2010.06.15. - ...*

### Cégformától függő adatok

#### 1 A TÁRSASÁG TAGJAINAK ADATAI

(09)

1(09)/2 Orbán Tamás Ottó (an: Markovics Márta) ✪ 1215 Budapest, Ady Endre út 53. 6. em. 19.

Születés ideje: 1960.12.25.  
A tagsági jogviszony kezdete: 2010.06.10.  
Változás időpontja: 2012.12.27.  
Bejegyzés kelte: 2013.01.16.

*Hatályos: 2012.12.27. - ...*

#### 97 PÉNZÜGYI MODUL

	2014. év	2013. év	2012. év	2011. év	2010. év
Beszámolási időszak					

130

	2014.01.01.	2013.01.01.	2012.01.01.	2011.01.01.	2010.01.01.
	-	-	-	-	-
	2014.12.31.	2013.12.31.	2012.12.31.	2011.12.31.	2010.12.31.
	eFt	eFt	eFt	eFt	eFt
Értékesítés nettó árbevétele	301 135	132 255	51 095	34 473	2 849
Üzemi eredmény	5 400	369	-5 696	-1 058	75
Adózás előtti eredmény	5 402	408	-9 743	-1 497	50
Mérleg szerinti eredmény	5 051	376	-9 743	-1 497	45
Adózott eredmény	5 051	376	-9 743	-1 497	45
Eszközök összesen	142 711	79 493	42 355	14 527	4 126
Befektetett eszközök	606	702	930	1 157	0
Forgóeszközök	142 105	78 791	41 425	13 370	4 126
Pénzeszközök	40 844	600	280	3 686	15
Aktív időbeli elhatárolások	0	0	0	0	0
Saját tőke	-5 267	-10 319	-10 695	-952	545
Céltartalékok	0	0	0	0	0
Kötelezettségek	130 978	72 812	53 050	15 479	3 581
Rövid lejáratú kötelezettségek	117 562	59 308	43 740	14 221	3 581
Hosszú lejáratú kötelezettségek	13 416	13 504	9 310	1 258	0
Passzív időbeli elhatárolások	17 000	17 000	0	0	0
<b>Pénzügyi mutatók</b>					
Eladósodottság foka ①	0,92	0,92	1,25	1,07	0,87
Eladósodottság mértéke - Bonitás ①	-24,87	-7,06	-4,96	-16,26	6,57
Árbevétel arányos eredmény % ①	1,68	0,28	-19,07	-4,34	1,58
Likviditási gyorsráta ①	1,05	0,33	0,12	0,44	0,17

131

**Létszám:** 4 fő

---

**Az adatok az OPTEN Kft. Cégtár rendszeréből származnak, amely cégek esetén a Cégek közlönyben megjelent hivatalos adatokat tartalmazza, más szervezetek esetén egyéb forrásból származó hivatalos és gyűjtött információk láthatók.**

---

**Lekérdezés időpontja: 2016.05.31 13:47**  
**Utolsó feldolgozott Cégek közlöny megjelenési dátuma: 2016.05.28.**  
**Adatbázis utolsó aktualizálási dátuma: 2016.05.31 10:45**

---

OPTEN Kft.©

132