

Budapest Főváros VIII. kerület Józsefváros Önkormányzat Képviselő-testületének
Városgazdálkodási és Pénzügyi Bizottsága

2.1. sz. napirend

ELŐTERJESZTÉS
a Városgazdálkodási és Pénzügyi Bizottság 2016. június 13-i ülésére

POI

Tárgy: Javaslat a Gutenberg téri orvosi rendelő kialakításához kapcsolódó „Bútorok beszerzése” tárgyú közbeszerzési értékhatárt el nem érő beszerzési eljárás eredményének megállapítására

Előterjesztő: Dr. Vitályos Fanny, Polgármesteri Kabinet kabinetvezető

Készítette: Szép Péter, Polgármesteri Kabinet

A napirendet nyílt ülésen kell tárgyalni.

A döntés elfogadásához egyszerű szavazattöbbség szükséges.

Melléklet: 1. sz. melléklet: „Bútorok beszerzése” ajánlattételi felhívás, felolvasó lapok

Tisztelt Városgazdálkodási és Pénzügyi Bizottság!

I. Tényállás és a döntés tartalmának részletes ismertetése

Budapest Főváros Vagyonkezelő Központ Zártkörűen Működő Részvénytársaság 2014. január 13-án nyilvános pályázati eljárást írt ki a Budapest Főváros Önkormányzata kizárólagos tulajdonát képező Budapest VIII. kerület Gutenberg tér 3. (hrsz: 36657/0/A/44, 240 m² összközműves) és a Röck Szilárd u. 3. (hrsz: 36658/0/A/31, 132 m², részközműves) szám alatti helyiségek értékesítésére. A két ingatlan természetben fizikailag egy egységet képez, az együttes induló ár 75 300 000 Ft + Áfa. Az ajánlat beadásának időpontja 2014. február 07. A pályázati dokumentáció szerint a megvásárolt helyiségeket egészségügyi alapellátással összefüggő célokra lehet csak hasznosítani, mely az Önkormányzat részéről megfelel a házi orvosok áthelyezésének. Az önkormányzat a pályázatot megnyerte és 2014. június 17. ingatlan adásvételi szerződés került aláírásra, mely eredményeként az ingatlanok az Önkormányzat tulajdonába kerültek. Az önkormányzat megbízta a Ri-Za-Lit, Rimely – Zajácz Építész Stúdió Kft.-t az építési engedélyezési tervdokumentáció és a kiviteli tervdokumentáció elkészítésével. Tervező a terveket elkészítette és engedélyezésre benyújtotta. Az építési engedélyt az Önkormányzat 2015. szeptember 30-án megkapta, mely 2015. november 6-án jogerőre emelkedett. Az Önkormányzat 2016. március 03-án kivitelezési szerződést kötött a KA-EBH Konzorciummal.

A projekt megvalósításához kapcsolódó „Bútorok beszerzése” tárgyú beszerzési eljárás becsült értéke nettó 7 874 015,- Ft, melyre tekintettel közbeszerzési értékhatárt el nem érő beszerzési eljárás került lefolytatásra.

A Józsefvárosi Önkormányzat Közbeszerzési és Beszerzési Szabályzatának (Szabályzat) 20.1. pontja alapján közbeszerzési értékhatárt el nem érő szolgáltatás megrendeléséről dönteni legalább 3 ajánlat bekérésével lehet.

A beszerzési eljárás keretében az ajánlattételi felhívás 2016.06.03-án összesen 5 gazdasági szereplőnek került elektronikus úton továbbításra, valamint megjelent a www.jozsefvaros.hu oldalon.

Az ajánlattételi határidőig – 2016.06.08. 9.00 óráig – öt ajánlat érkezett be, melyek az alábbiak voltak:

1. ajánlat

Cégnév:	Vitruvius Építő Kft.
Székhely:	1119 Budapest, Etele út 32. A
ajánlati ár:	7 849 015,- Ft + Áfa

[Handwritten signature]

2. ajánlat

Cégnév:	Inverbau Team Kft.
Székhely:	1031 Budapest, Nánási u. 1/B. C. ép. 2/521.
ajánlati ár:	7 870 000,- Ft + Áfa

3. ajánlat

Cégnév:	Közmű-Alagút Magas- és Mélyépítő Zrt.
Székhely:	1028 Budapest, Táncsics M. u. 16.
ajánlati ár:	7 799 900,- Ft + Áfa

4. ajánlat

Cégnév:	Bittander Team Kft.
Székhely:	4150 Püspökladány, Bocskai u. 15. C/1. fsz. 1.
ajánlati ár:	7 825 000,- Ft + Áfa

5. ajánlat

Cégnév:	EB Hungary Invest Kft.
Székhely:	1163 Budapest, Máté u. 8.
ajánlati ár:	7 874 015,- Ft + Áfa

A 4. számú ajánlattevő nem felelt meg az ajánlattételi felhívás pénzügyi-gazdasági alkalmasság minimumkövetelményeinek, tekintettel arra, hogy az ajánlattételi felhívás feladásának időpontjától visszafelé számított három lezárt üzleti évre vonatkozó értékesítés nettó árbevételének összege évente nem haladta meg a 3 500 000 Ft-ot és hiánypótlás keretében sem igazolta, hogy a felhívás feladását megelőző 3 évben (36 hónapban) rendelkezik legalább 1 db, a beszerzés tárgya szerinti szolgáltatás teljesítésére vonatkozó referenciával.

Az ajánlattételi felhívás alapján az ajánlatok értékelésének elve „legalacsonyabb összegű ellenszolgáltatás” elve. A beszerzési eljárás során érvényes és legalacsonyabb összegű ellenszolgáltatást tartalmazó ajánlatot a Közmű-Alagút Magas- és Mélyépítő Zrt. (1028 Budapest, Táncsics M. u. 16.) tette.

II. A betervezés indoka

A becsült érték alapján a Közbeszerzési és Beszerzési Szabályzat IX. része szerinti beszerzési eljárás került lefolytatásra, és annak eredményének megállapítására vonatkozóan szükséges a Bizottság döntése.

III. A döntés célja, pénzügyi hatása

A Bizottság a Gutenberg téri orvosi rendelő kialakításához kapcsolódó, „Bútorok beszerzése” tárgyú, közbeszerzési értékhatárt el nem érő beszerzési eljárás eredményéről dönt.

„Bútorok beszerzése” tárgyú beszerzési eljárás nyertesével, a Közmű-Alagút Magas- és Mélyépítő Zrt -vel (1028 Budapest, Táncsics M. u. 16.), vállalási ár nettó 7 799 900 Ft + Áfa szerződés megkötése.

A beszerzéshez szükséges pénzügyi fedezet rendelkezésre áll a 2016. évi költségvetésben a 11601 cím beruházási előirányzatán..

 2

IV. Jogszabályi környezet

A Bizottság döntése a Képviselő-testület és Szerveit Szervezeti és Működési Szabályzatáról szóló 36/2014. (XI.06.) önkormányzati rendelet 7. melléklet 1.1. pont 1.1.3. alpontján alapul, mely szerint a Városgazdálkodási és Pénzügyi Bizottság dönt közbeszerzési ügyekben az eljárás megindításáról, eredmény megállapításáról, beszerzési ügyekben az eredmény megállapításáról, bármely önkormányzati szerződés megkötéséről, módosításáról, megszüntetéséről.

Kérem az alábbi határozati javaslat elfogadását.

HATÁROZATI JAVASLAT

A Városgazdálkodási és Pénzügyi Bizottság a „Gutenberg tér 3. és Rökk Szilárd u 3. szám alatt orvosi rendelő kialakítása” keretében a „Bútorok beszerzése” tárgyú közbeszerzési értékhatárt el nem érő beszerzési eljárásban úgy dönt, hogy

- a.) a Vitruvius Építő Kft. (1119 Budapest, Etele út 32. A) ajánlattevő ajánlata érvényes, alkalmas a szerződés teljesítésére és nem áll kizáró ok hatálya alatt.
- b.) az Inverbau Team Kft. (1031 Budapest, Nánási u. 1/B. C. ép. 2/521.) ajánlattevő ajánlata érvényes, alkalmas a szerződés teljesítésére és nem áll kizáró ok hatálya alatt.
- c.) a Közmű-Alagút Magas- és Mélyépítő Zrt. (1028 Budapest, Táncsics M. u. 16.) ajánlattevő ajánlata érvényes, alkalmas a szerződés teljesítésére és nem áll kizáró ok hatálya alatt.
- d.) a Bittander Team Kft. (4150 Püspökladány, Bocskai u. 15. C/1. fsz. 1.) ajánlattevő ajánlata érvénytelen.
- e.) a EB Hungary Invest Kft. (1163 Budapest, Máté u. 8.) ajánlattevő ajánlata érvényes, alkalmas a szerződés teljesítésére és nem áll kizáró ok hatálya alatt.
- f.) a lefolytatott beszerzési eljárás eredményes.
- g.) a beszerzési eljárás nyertese a Közmű-Alagút Magas- és Mélyépítő Zrt. (1028 Budapest, Táncsics M. u. 16.) , amely a legalacsonyabb összegű ellenszolgáltatást tartalmazó érvényes ajánlatot adta, ajánlata az ajánlatkérő rendelkezésére álló fedezeten belül van, alkalmas a szerződés teljesítésére és nem áll kizáró ok hatálya alatt. Elfogadott ajánlati ára nettó 7 799 900,- Ft + Áfa.
- h.) a határozat g) pontja alapján felkéri a Polgármestert a szerződés aláírására.

Felelős: Polgármester

Határidő: 2016. június 13.

A döntés végrehajtását végző szervezeti egység: Polgármesteri Kabinet

A lakosság széles körét érintő döntések esetén az előterjesztés előkészítőjének javaslata a közzététel módjára: honlapon

Budapest, 2016. június 10.

Dr. Vítályos Fanny
polgármesteri kabinetvezető

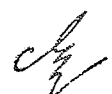
 3

KÉSZÍTETTE: POLGÁRMESTERI KABINET

LEÍRTA: POLGÁRMESTERI KABINET

PÉNZÜGYI FEDEZETET IGÉNYEL: *Föld 9 11620*

JOGI KONTROLL: *üres.*

ELLENŐRIZTE:

Dr. Mészár Erika

DR. MÉSZÁR ERIKA
ALJEGYZŐ

2016 JÜN 10.

BETERJESZTÉSRE ALKALMAS:

Danada-Rimán Edina

DANADA-RIMÁN EDINA
JEGYZŐ

2016 JÜN 10.

JÓVÁHAGYTA:

Sóos György

SÓOS GYÖRGY
A VÁROSGAZDÁLKODÁSI ÉS PÉNZÜGYI BIZOTTSÁG ELNÖKE

Dr.

AJÁNLATTÉTELI FELHÍVÁS

a „Gutenberg tér 3. és Röck Szilárd u 3. szám alatt orvosi rendelő kialakítása”)
keretében

„Bútorok beszerzése” tárgyú, közbeszerzési értékhatárt el nem érő beszerzési eljárásban
(becsült érték nettó 7 874 015 Ft)

Budapest Főváros VIII. kerület Józsefvárosi Önkormányzat közbeszerzési értékhatárt el nem érő beszerzési eljárást hirdet meg, amelyben ajánlattevőként felkéri Önt, illetve az Ön által képviselt szervezetet:

1. Az ajánlatkérő neve, címe:
Budapest Főváros VIII. kerület Józsefvárosi Önkormányzat
cím: 1082 Budapest, Baross u. 63-67.
Tel: 06-1-459-2574
E-mail: szepp@jozsefvaros.hu
2. Az ajánlatkérő által a szerződéshez rendelt elnevezés:
Adásvételi szerződés alapján a „Gutenberg tér 3. és Röck Szilárd u 3. szám alatt orvosi rendelő kialakítása”) keretében „Bútorok beszerzése” teljesítése, a szerződéskötéstől 2016. június 29-ig.

Az ajánlattételi felhívás 3. számú melléklete tartalmazza műszaki-szakmai leírás cím alatt a bútorok megnevezését, tulajdonságait, mennyiségét.

Ajánlatkérő felhívja ajánlattevők figyelmét, hogy az ajánlati árat a szállítandó, bútorok nettó összesen árát forintban kell megadni az ajánlattételi felhívás 1. számú melléklete szerinti módon.

A 310/2011. (XII. 23.) Korm. rendelet 26. § (6) bekezdésében foglaltakra tekintettel Ajánlatkérő felhívja a figyelmet, hogy, amennyiben a beszerzés tárgyának egyértelmű és közérthető meghatározása szükségessé tette meghatározott gyártmányú, eredetű, típusú dologra, eljárásra, tevékenységre, személyre, szabadalomra vagy védjegyre való hivatkozást, a megnevezés csak a tárgy jellegének egyértelmű meghatározása érdekében történt, és megnevezés mellett a „vagy azzal egyenértékű” minden esetben értendő. Az Ajánlattevőnek a funkcionális és műszaki megfeleléséről a 4. számú melléklet szerint kell nyilatkoznia.

3. A szerződés időtartama, teljesítési határidő:
2016. június 29.
4. A teljesítés helye:
Budapest VIII. kerület Gutenberg tér 3 Röck Szilárd u. 3. orvosi rendelő
5. Az ajánlatkérő pénzügyi ellenszolgáltatásának feltétele:
Ajánlatkérő előleget nem fizet. Ajánlatkérő a szerződés alapján az általa teljesített ellenszolgáltatást saját forrásból finanszírozza.

Ajánlattevő a teljesítésigazolás alapján egy végszámla benyújtására jogosult. Ajánlattevő számláját a teljesítésigazolás kiállítását követően állíthatja ki. A benyújtott számla ellenértékének kiegyenlítésére 15 napos fizetési határidőt kell az Ajánlatkérőnek biztosítani.

Ajánlatkérő a teljesítésigazolást a teljesítést követő 8 napon belül állítja ki. A teljesítésigazolás a számla elválaszthatatlan része.

Az ajánlati árat forintban kell megadni. Ha az ajánlati ár számokkal megadott összege és a betűvel leírt összege között eltérés van, akkor a betűvel kiírt összeget tekinti az Ajánlatkérő érvényesnek.

Az ajánlatban szereplő áraknak fix árak kell lennie, vagyis az ajánlattevők semmilyen formában és semmilyen hivatkozással sem tehetnek változó árat tartalmazó ajánlatot.

A nettó árakat úgy kell megadni, hogy azok tartalmazzanak minden járulékos költséget, függetlenül azok formájától és forrásától, pl. helyszinre szállítási díj, vám, különböző díjak és illetékek, stb.

Minden áradatot úgy kell megadni, hogy a nettó ár mellett a fösszesítőn egyértelmű formában szerepeljen az ÁFA %-ban és összegszerűen, valamint a bruttó ár.

Az ajánlati árak tartalmaznia kell a teljesítés időtartama alatti árváltozásból eredő kockázatot és hasznot is.

Az ajánlattevők csak magyar forintban (HUF) tehetnek ajánlatot és a szerződéskötés valutáneme is csak ez lehet.

Az ajánlati árak tartalmaznia kell mindazokat a költségeket, amelyek az ajánlat tárgyának eredményfelelős megvalósításához, az ajánlati feltételekben rögzített feltételek betartásához szükségesek, így többek között minden illetéket, díjat, bérletet, a hibák kijavításához szükséges költségeket is.

Az ajánlat csak banki átutalásos fizetési módot tartalmazhat, minden egyéb fizetési mód elfogadhatatlan az Ajánlatkérő számára.

Az ajánlatok kidolgozásakor vegyék figyelembe, hogy az ajánlati árak teljes körűnek kell lennie, vagyis magába kell foglalni minden ajánlattevői kifizetési igényt.

Az Ajánlattevőnek az ajánlati árat a szerződés tárgyának teljes körű megvalósítására, a befejezési határidőre rögzített díjként kell megadnia, forintban.

6. A szerződést biztosító mellékkötelezettségek:

Késedelmi kötbér 5 000 forint/naptári nap. A maximuma az általános forgalmi adó nélkül számított ellenszolgáltatás 5 %-a. A kötbér maximumának elérésekor Megrendelő jogosult a szerződéstől elállni.

Meghiúsulási kötbér: A nyertes ajánlattevő meghiúsulási kötbér megfizetésére köteles, ha olyan okból, amelyért felelős a szerződés teljesítése meghiúsul. A meghiúsulási kötbér mértéke a felolvasólapon rögzített, és általános forgalmi adó nélkül számított ellenszolgáltatás 5 %-a.

A Ptk 6:186. § (1) bekezdése alapján a kötelezett pénz fizetésére kötelezheti magát arra az esetre, ha olyan okból, amelyért felelős, megszegi a szerződést.

7. A jótállás időtartama egy év. A jótállási határidő a bútorok hiánytalan átadás-átvételi jegyzőkönyvének felvételétől kezdődik. Az Ajánlattevő köteles a bútorokkal együtt a jótállási jegyet rendelkezésre bocsátani olyan formában, amely a jótállási határidő végéig biztosítja a jótállási jegy tartalmának jól olvashatóságát.
8. Annak meghatározása, hogy az ajánlattevő tehet-e többváltozatú ajánlatot:
Ajánlattevő nem tehet többváltozatú ajánlatot.
9. Annak meghatározása, hogy az ajánlattevő a beszerzés tárgyának egy részére tehet-e ajánlatot:
Ajánlatkérő tárgyi beszerzési eljárás vonatkozásában nem teszi lehetővé részajánlatok tételét.
10. Az ajánlatok elbírálásának szempontja:
Ajánlatkérő az ajánlatokat a „legalacsonyabb összegű ellenszolgáltatás” elve szerint bírálja el.
11. Kizáró okok, alkalmassági követelmények:
Kizáró okok:
Ajánlattevő kizárásra kerül, amennyiben az alábbi kizáró okok bármelyike vele szemben fennáll:
- végelszámolás alatt áll, vagy vonatkozásában csődeljárás elrendeléséről szóló bírósági végzést közzétettek, vagy az ellene indított felszámolási eljárást jogerősen elrendelték, vagy ha a gazdasági szereplő személyes joga szerinti hasonló eljárás van folyamatban, vagy aki személyes joga szerint hasonló helyzetben van;
 - tevékenységét felfüggesztette vagy akinek tevékenységét felfüggesztették;
 - gazdasági, illetőleg szakmai tevékenységével kapcsolatban jogerős bírósági ítéletben megállapított bűncselekményt követett el, amíg a büntetett előlethez fűződő hátrányok alól nem mentesült; vagy akinek tevékenységét a jogi személlyel szemben alkalmazható büntetőjogi intézkedésekről szóló 2001. évi CIV. törvény 5. §-a (2) bekezdés b), vagy g) pontja alapján a bíróság jogerős ítéletében korlátozta, az eltiltás ideje alatt, vagy ha az ajánlattevő tevékenységét más bíróság hasonló okból és módon jogerősen korlátozta;
 - egy évnél régebben lejárt adó-, vámfizetési vagy társadalombiztosítási járulékfizetési kötelezettségének - a letelepedése szerinti ország vagy az ajánlatkérő székhelye szerinti ország jogszabályai alapján - nem tett eleget, kivéve, ha megfizetésére halasztást kapott;
 - a 2013. június 30-ig hatályban volt, a Büntető Törvénykönyvről szóló 1978. évi IV. törvény szerinti bünszervezetben részvétel - ideértve a bűncselekmény bünszervezetben történő elkövetését is -, vesztegetés, vesztegetés nemzetközi kapcsolatokban, hűtlen kezelés, hanyag kezelés, költségvetési csalás, az európai közösségek pénzügyi érdekeinek megsértése vagy pénzmosás bűncselekményt, illetve a Büntető Törvénykönyvről szóló 2012. évi C. törvény XXVII. Fejezetében meghatározott korrupciós bűncselekmények, bünszervezetben részvétel - ideértve bűncselekmény bünszervezetben történő elkövetését is -, hűtlen kezelés, hanyag kezelés, költségvetési csalás vagy pénzmosás bűncselekményt, illetve személyes joga szerinti hasonló bűncselekményt követett el, feltéve, hogy a bűncselekmény elkövetése jogerős bírósági ítéletben megállapítást nyert, amíg a büntetett előlethez fűződő hátrányok alól nem mentesült;
 - az adott eljárásban előírt adatszolgáltatási kötelezettség teljesítése során olyan hamis adatot szolgáltat, vagy hamis nyilatkozatot tesz, amely a verseny tisztaságát veszélyezteti;

3
cl

7

- g. tekintetében a következő feltételek valamelyike megvalósul:
- ga) nem EU-, EGT- vagy OECD-tagállamban vagy olyan államban rendelkezik adóilletőséggel, mellyel Magyarországnak kettős adózás elkerüléséről szóló egyezménye van, vagy
 - gb) olyan szabályozott tőzsdén nem jegyzett társaság, amelynek a pénzmosás és a terrorizmus finanszírozása megelőzéséről és megakadályozásáról szóló 2007. évi CXXXVI. törvény 3. § r) pontja szerinti tényleges tulajdonosa nem megismerhető.

Az eljárásban nem lehet ajánlattevő vagy részvételre jelentkező az a gazdasági szereplő, amelyben közvetetten vagy közvetlenül több, mint 25%-os tulajdoni részzel vagy szavazati joggal rendelkezik olyan jogi személy vagy jogi személyiséggel nem rendelkező gazdasági társaság, amelynek tekintetében a g. pontban meghatározott feltételek fennállnak.

Amennyiben a több, mint 25%-os tulajdoni részzel vagy szavazati hányaddal rendelkező gazdasági társaság társulásként adózik, akkor az ilyen társulás tulajdonos társaságaira vonatkozóan kell a g. pont ga) alpontja szerinti feltételt megfelelően alkalmazni.

A d. pont szerinti adófizetési kötelezettség alatt a belföldi székhelyű gazdasági szereplő tekintetében az állami adóhatóság és a vámhatóság által nyilvántartott adófizetési kötelezettséget kell érteni.

Az e. pont szerinti hasonló bűncselekmény alatt az Európai Unió más tagállamában letelepedett ajánlattevő esetében

a) bünszervezetben részvétel bűncselekmény esetén a szervezett bűnözés elleni küzdelemről szóló, 2008. október 24-i 2008/841/IB tanácsi kerethatározat 2. cikkében meghatározott bünszervezetben való részvételhez kapcsolódó bűncselekményt,

b) vesztegetés, vesztegetés elfogadása, hivatali vesztegetés, hivatali vesztegetés elfogadása, vesztegetés bírósági vagy hatósági eljárásban, vesztegetés elfogadása bírósági vagy hatósági eljárásban bűncselekmény esetén az 1997. május 26-i tanácsi jogi aktus 3. cikkében meghatározott korrupciót,

c) költségvetési csalás bűncselekmény esetén az Európai Közösségek pénzügyi érdekeinek védelméről szóló egyezmény 1. cikke szerinti csalást,

d) pénzmosás bűncselekmény esetén a pénzügyi rendszerek pénzmosás céljára való felhasználásának megelőzéséről szóló, 1991. június 10-i 91/308/EGK tanácsi irányelv 1. cikkében meghatározott pénzmosást.
kell érteni.

A d. pontban meghatározott időtartamot mindig a kizáró ok fenn nem állásának ellenőrzése időpontjától kell számítani.

Igazolás módja: az ajánlattételi felhívás 2. sz. melléklete szerinti nyilatkozat aláírásával, eredetben.

Az alkalmassági követelmények:

Az ajánlattevők pénzügyi-gazdasági alkalmasságának megítéléséhez szükséges adatok és a megkövetelt igazolási mód:

P.1. Ajánlattevő csatolni köteles az ajánlattételi felhívás feladásának időpontjától visszafelé számított három lezárt üzleti évre vonatkozó értékesítés nettó árbevételének ismertetését.

Az ajánlattevők pénzügyi-gazdasági alkalmasságának minimumkövetelményei:

P.1. Alkalmatlan az Ajánlattevő, amennyiben az ajánlattételi felhívás feladásának időpontjától visszafelé számított három lezárt üzleti évre vonatkozó értékesítés nettó árbevételének összege évente nem haladja meg a 3 500 000 Ft-ot.

Az ajánlattevők műszaki-szakmai alkalmasságának megítéléséhez szükséges adatok:

M.1. Ajánlattevő csatolni köteles az ajánlattételi felhívás feladásának időpontjától visszafelé számított három évben (36 hónapban) teljesített legjelentősebb szolgáltatásainak ismertetését

legalább a teljesítés ideje, a szerződést kötő másik fél, a szolgáltatás tárgya, továbbá az ellenszolgáltatás összege vagy a korábbi szolgáltatás mennyiségére utaló más adat megjelölésével tartalmazó, általa aláírt nyilatkozatát.
Igazolás módja: Ajánlattevő által kiállított nyilatkozat eredetben.

Az ajánlattevők műszaki-szakmai alkalmasságának minimum követelménye(i):

M.1. Alkalmatlan az Ajánlattevő, amennyiben nem a felhívás feladását megelőző 3 évben (36 hónapban) rendelkezik legalább 1 db, a beszerzés tárgya szerinti szolgáltatás teljesítésére vonatkozó referenciával.

12. Hiánypótlási lehetőség:

Az ajánlatkérő az összes ajánlattevő számára azonos feltételekkel biztosítja a hiánypótlás lehetőségét, valamint az ajánlatokban található, nem egyértelmű kijelentések, nyilatkozatok, igazolások tartalmának tisztázása érdekében az ajánlattevőktől felvilágosítás kérését.

Mindaddig, amíg bármely ajánlattevő számára hiánypótlásra vagy felvilágosítás nyújtására határidő van folyamatban, az ajánlattevő pótolhat olyan hiányokat, amelyekre nézve az ajánlatkérő nem hívta fel hiánypótlásra.

Az ajánlatkérő az értékelés szempontjából lényeges ajánlati elemek tartalmát megalapozó adatokat, valamint indokolást írásban kéri és erről a kérésről a többi ajánlattevőt egyidejűleg, írásban értesíti, ha az ajánlat a megkötni tervezett szerződés tárgyára figyelemmel aránytalanul alacsony árat tartalmaz bármely olyan, az ellenszolgáltatásra vonatkozó összeg tekintetében, amely önállóan értékelésre kerül.

Ajánlatkérő felhívja ajánlattevők figyelmét, hogy amennyiben ajánlattevő a hiánypótlási felhívásban foglaltaknak az előírt határidőre nem, vagy nem teljes körűen tesz eleget, az az ajánlat érvénytelenségét vonja maga után.

13. Ajánlattételi határidő: 2016. június 08., szerda 09.00 óra

Az ajánlatoknak ezen határidőig az alábbi címen rendelkezésre kell állnia, a kézbesítésből származó bárminemű késedelem az ajánlattevő felelőssége.

Ajánlattevő a megfelelő ajánlattétel érdekében az ajánlattételi felhívásban foglaltakkal kapcsolatban írásban kiegészítő (értelmező) tájékoztatást kérhet az ajánlatkérőtől.

A kiegészítő tájékoztatás kérésének határideje: 2016. június 06., 12.00 óra.

14. Az ajánlat benyújtásának címe:

Budapest Főváros VIII. kerület Józsefvárosi Önkormányzat, 1082 Budapest, Baross u. 63-67., Polgármesteri Kabinet III. emelet 309. irodahelyiség

15. Az ajánlattétel nyelve: magyar

16. Az ajánlatok felbontásának helye, ideje, szerződéskötés tervezett időpontja:
Budapest Főváros VIII. kerület Józsefvárosi Önkormányzat, 1082 Budapest, Baross u.
63-67., Polgármesteri Kabinet III. emelet 309. irodahelyiség

Bontás időpontja: 2016. június 08., szerda 09.00 óra

A szerződéskötés tervezett időpontja: az eljárás eredményét megállapító
Városgazdálkodási és Pénzügyi Bizottság döntését követően azonnal.

17. Az ajánlatok felbontásán jelenlétre jogosultak:
Az ajánlatkérő a beszerzési eljárásban ajánlattevők vagy ajánlattevők eljáró
képviselőinek jelenlétét biztosítja.
18. Az ajánlati kötöttség minimális időtartama:
Az ajánlattételi határidő lejártától számított 60 nap.
19. Az eljárásban lehet-e tárgyalni, vagy a benyújtott ajánlatokat tárgyalás nélkül
bírálják el:
Jelen eljárásban a benyújtott ajánlatokat az Ajánlatkérő tárgyalás nélkül bírálja el.
20. A dokumentáció rendelkezésre bocsátásának módja, határideje, beszerzési
helye és pénzügyi feltételei:
Ajánlatkérő tárgyi beszerzési eljárásban külön dokumentációt nem készít. A felhívás
és annak mellékletei elektronikus úton kerül kiküldésre, pénzügyi teljesítést nem
igényel.
21. Egyéb információk:
- a) Az ajánlat - tartalomjegyzéket követő - első oldalaként felolvasólap
szerepeljen, amelyben közölni kell az értékelés alá kerülő adatokat az ajánlattételi
felhíváshoz mellékelte mintában meghatározottak szerint. Az ajánlati árat nettó és
bruttó összegben is meg kell megadni.
- b) Az ajánlatot 1 eredeti és 1 másolati példányban, valamint elektronikus
formátumban (CD-n vagy DVD-n) kell benyújtani. Amennyiben eltérés van az ajánlat
„eredeti” és „másolat” példánya között, az ajánlatkérő az „eredeti” példányt
tekinti irányadónak. Az ajánlatokat tartalmazó csomagon a következő szöveget kell
szerepeltetni:
- „Bútorok beszerzése” - „Felbontani tilos”**
- c) A benyújtott ajánlatnak az alábbi formai követelményeknek kell
megfelelnie:
- Az ajánlat eredeti példányát zsinórral, lapozhatóan össze kell fűzni, a csomót
matricával az ajánlat első vagy hátsó lapjához rögzíteni, a matricát le kell
bélyegezni, vagy az ajánlattevő részéről erre jogosultnak alá kell írni, úgy hogy a
bélyegző, illetőleg az aláírás legalább egy része a matricán legyen;
 - Az ajánlat oldalszámozása eggyel kezdődjön és oldalanként növekedjen. Elegendő
a szöveget vagy számokat vagy képet tartalmazó oldalakat számozni, az üres
oldalakat nem kell, de lehet. A címlapot és hátlapot (ha vannak) nem kell, de lehet
számozni. Az ajánlatkérő az ettől kismértékben eltérő számozást (pl. egyes
oldalaknál a /A, /B oldalszám) is köteles elfogadni, ha a tartalomjegyzékben az
egyes iratok helye egyértelműen azonosítható. Az ajánlatkérő a kismértékben
hiányos számozást kiegészítheti, ha ez az ajánlatban való tájékozódása, illetve az
ajánlatra való hivatkozása érdekében szükséges;

- Az ajánlatnak az elején tartalomjegyzéket kell tartalmaznia, mely alapján az ajánlatban szereplő dokumentumok oldalszám alapján megtalálhatóak;

- Az ajánlatot két, - az ajánlati felhívásban meghatározott számú - példányban kell beadni, az eredeti ajánlaton meg kell jelölni, hogy ez az eredeti;

- Az ajánlatban lévő, minden dokumentumot (nyilatkozatot) a végén alá kell írnia az adott gazdálkodó szervezetnél erre jogosult(ák)nak vagy olyan személynek, vagy személyeknek aki(k) erre a jogosult személy(ek)től írásos felhatalmazást kaptak;

- Az ajánlat minden olyan oldalát, amelyen - az ajánlat beadása előtt - módosítást hajtottak végre, az adott dokumentumot aláíró személynek vagy személyeknek a módosításnál is kézjeggyel kell ellátni.

d) Érvénytelen az ajánlat, ha az Ajánlattevő a jelen felhívásban meghatározott kizáró okok hatálya alatt áll.

e) Az ajánlatnak tartalmaznia kell ajánlattevő aiábbi iratait:

- Az ajánlatot aláíró valamennyi személy érvényes aláírási címpéldányának vagy címmintájának másolata.

f) Az ajánlatok összeállításával és benyújtásával kapcsolatban felmerült összes költség az ajánlattevőt terheli.

g) Amennyiben valamely igazolás vagy nyilatkozat nem magyar nyelven kerül benyújtásra magyar nyelvű fordítása is csatolandó.

22. Ajánlattételi felhívás megküldésének és a www.jozsefvaros.hu oldalon a megjelenés időpontja:

2016. június 03.

Budapest, 2016. június 03.

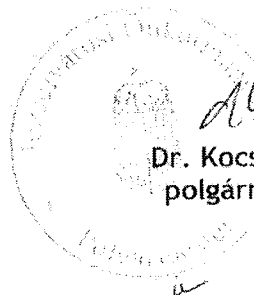

Dr. Kocsis Máté
polgármester

Handwritten signature and the number 11.

1. számú melléklet

Felolvasólap

a „Gutenberg tér 3. és Röck Szilárd u 3. szám alatt orvosi rendelő kialakítása”)
keretében

„Bútorok beszerzése” tárgyú, közbeszerzési értékhatárt el nem érő beszerzési eljárásban

Ajánlattevő neve:

Ajánlattevő székhelye:

Ajánlattevő adószáma:

Telefon:

Telefax:	
E-mail:	
Kijelölt kapcsolattartó:	
Kijelölt kapcsolattartó elérhetősége (telefon, fax, e-mail):	
Az ajánlattevő által kért ellenszolgáltatás teljes összege a szerződés időtartamára (nettó Ft + Áfa = bruttó Ft)*:	

*az ellenszolgáltatás teljes összege magában foglalja a teljesítés valamennyi költségét.

[Keltezés]

.....
[cégszerű aláírás]

8

12

NYILATKOZAT

a „Gutenberg tér 3. és Röck Szilárd u 3. szám alatt orvosi rendelő kialakítása”)
keretében

„Bútorok beszerzése” tárgyú, közbeszerzési értékhatárt el nem érő beszerzési eljárásban

..... ajánlattevő nyilatkozom, hogy velem/az általam képviselt szervezettel/gazdasági társasággal szemben az alábbi kizáró okok nem állnak fenn:

- a. végelszámolás alatt áll, vagy vonatkozásában csődeljárás elrendeléséről szóló bírósági végzést közzétettek, vagy az ellene indított felszámolási eljárást jogerősen elrendelték, vagy ha a gazdasági szereplő személyes joga szerinti hasonló eljárás van folyamatban, vagy aki személyes joga szerint hasonló helyzetben van;
- b. tevékenységét felfüggesztette vagy akinek tevékenységét felfüggesztették;
- c. gazdasági, illetőleg szakmai tevékenységével kapcsolatban jogerős bírósági ítéletben megállapított bűncselekményt követett el, amíg a büntetett előlethez fűződő hátrányok alól nem mentesült; vagy akinek tevékenységét a jogi személlyel szemben alkalmazható büntetőjogi intézkedésekről szóló 2001. évi CIV. törvény 5. §-a (2) bekezdés b), vagy g) pontja alapján a bíróság jogerős ítéletében korlátozta, az eltiltás ideje alatt, vagy ha az ajánlattevő tevékenységét más bíróság hasonló okból és módon jogerősen korlátozta;
- d. egy évnél régebben lejárt adó-, vámfizetési vagy társadalombiztosítási járulékfizetési kötelezettségének - a letelepedése szerinti ország vagy az ajánlatkérő székhelye szerinti ország jogszabályai alapján - nem tett eleget, kivéve, ha megfizetésére halasztást kapott;
- e. a 2013. június 30-ig hatályban volt, a Büntető Törvénykönyvről szóló 1978. évi IV. törvény szerinti bünszervezetben részvétel - ideértve a bűncselekmény bünszervezetben történő elkövetését is -, vesztegetés, vesztegetés nemzetközi kapcsolatban, hűtlen kezelés, hanyag kezelés, költségvetési csalás, az európai közösségek pénzügyi érdekeinek megsértése vagy pénzmosás bűncselekményt, illetve a Büntető Törvénykönyvről szóló 2012. évi C. törvény XXVII. Fejezetében meghatározott korrupciós bűncselekmények, bünszervezetben részvétel - ideértve bűncselekmény bünszervezetben történő elkövetését is -, hűtlen kezelés, hanyag kezelés, költségvetési csalás vagy pénzmosás bűncselekményt, illetve személyes joga szerinti hasonló bűncselekményt követett el, feltéve, hogy a bűncselekmény elkövetése jogerős bírósági ítéletben megállapítást nyert, amíg a büntetett előlethez fűződő hátrányok alól nem mentesült;
- f. az adott eljárásban előírt adatszolgáltatási kötelezettség teljesítése során olyan hamis adatot szolgáltat, vagy hamis nyilatkozatot tesz, amely a verseny tisztaságát veszélyezteti;
- g. tekintetében a következő feltételek valamelyike megvalósul:
 - ga) nem EU-, EGT- vagy OECD-tagállamban vagy olyan államban rendelkezik adóilletőséggel, mellyel Magyarországnak kettős adózás elkerüléséről szóló egyezménye van, vagy
 - gb) olyan szabályozott tőzsdén nem jegyzett társaság, amelynek a pénzmosás és a terrorizmus finanszírozása megelőzéséről és megakadályozásáról szóló 2007. évi CXXXVI. törvény 3. § r) pontja szerinti tényleges tulajdonosa nem megismerhető.

9

Megjegyzés:

Az eljárásban nem lehet ajánlattevő vagy részvételre jelentkező az a gazdasági szereplő, amelyben közvetetten vagy közvetlenül több, mint 25%-os tulajdoni részzel vagy szavazati joggal rendelkezik olyan jogi személy vagy jogi személyiséggel nem rendelkező gazdasági társaság, amelynek tekintetében a g. pontban meghatározott feltételek fennállnak.

Amennyiben a több, mint 25%-os tulajdoni részzel vagy szavazati hányaddal rendelkező gazdasági társaság társulásként adózik, akkor az ilyen társulás tulajdonos társaságaira vonatkozóan kell a g. pont ga) alpontja szerinti feltételt megfelelően alkalmazni.

A d. pont szerinti adófizetési kötelezettség alatt a belföldi székhelyű gazdasági szereplő tekintetében az állami adóhatóság és a vámhatóság által nyilvántartott adófizetési kötelezettséget kell érteni.

Az e. pont szerinti hasonló bűncselekmény alatt az Európai Unió más tagállamában letelepedett ajánlattevő esetében

a) bünszervezetben részvétel bűncselekmény esetén a szervezett bűnözés elleni küzdelemről szóló, 2008. október 24-i 2008/841/IB tanácsi kerethatározat 2. cikkében meghatározott bünszervezetben való részvételhez kapcsolódó bűncselekményt,

b) vesztegetés, vesztegetés elfogadása, hivatali vesztegetés, hivatali vesztegetés elfogadása, vesztegetés bírósági vagy hatósági eljárásban, vesztegetés elfogadása bírósági vagy hatósági eljárásban bűncselekmény esetén az 1997. május 26-i tanácsi jogi aktus 3. cikkében meghatározott korrupciót,

c) költségvetési csalás bűncselekmény esetén az Európai Közösségek pénzügyi érdekeinek védelméről szóló egyezmény 1. cikke szerinti csalást,

d) pénzmosás bűncselekmény esetén a pénzügyi rendszerek pénzmosás céljára való felhasználásának megelőzéséről szóló, 1991. június 10-i 91/308/EGK tanácsi irányelv 1. cikkében meghatározott pénzmosást kell érteni.

[Keltezés]

.....
[cégszerű aláírás]

3. számú melléklet

MŰSZAKI-SZAKMAI LEÍRÁS

a „Józsefvárosi Egészségügyi Szolgálat komplexfejlesztése” (azonosító szám: KMOP-4.3.2/A-13-2013-0001) keretében

„Bútorok beszerzése” tárgyú, közbeszerzési értékhatárt el nem érő beszerzési eljárásban

jel	berendezés megnevezése	méretek (cm)	tervezett összes darabszám
100.	MOBÍLIÁK		
101.	nyitottpolcos tároló szekrény (Dexion-Salgó, vagy ezzel egyenértékes)	55x35x210	4
102.	heverő, műbőr huzattal (ágyneműtartóval)	90x200	1
103.	gázrugós munkaszék; (pl. IKEA MALKOLM Bomstad világos bézs vagy ezzel egyenértékes)		11
104.	befegszék, fémvázas műanyag palástartal (pl. ISO, Twin irodaszék vagy ezzel egyenértékes)		8
105.	íróasztal, alul fiókos tárolóval; (pl. IKEA MALM fehér, vagy ezzel egyenértékes)	140x65x75	15
106.	fém kartotékszokrény; egyoszlopos, 5 fiókkal; (pl. Rextra vagy ezzel egyenértékes)	33x54x150	2
107.	zártpolcos irodai tárolószokrény; (pl. IKEA BILLY OXBERG fehér, vagy ezzel egyenértékes)	160x30x200	5
108.	zártpolcos irodai tárolószokrény (védőnői szoba); (pl. IKEA PAX 6 db polccal, fehér, vagy ezzel egyenértékes)	60x100x235	1
109.	nyitottpolcos irodai tárolószokrény (tanácsadó); (pl. IKEA BILLY fehér, vagy ezzel egyenértékes)	30x120x235	1
110.	fém kartotékszokrény, kétoszlopos, 10 fiókkal; (pl. Rextra, vagy ezzel egyenértékes)	65x54x150	10
111.	fém öltözőszokrény, 2 szokrényrel; (pl. Metallobox PROJECT 2, vagy ezzel egyenértékes)	60x50x180	2
112.	fém öltözőszokrény, 3 szokrényrel; (pl. Metallobox PROJECT 3, vagy ezzel egyenértékes)	90x50x180	2
113.	étkezőasztal; (pl. IKEA TORSBY, vagy ezzel egyenértékes)	85x135x75	1
114.	fémvázas szék fa ülő-és hátlappal; (pl. IKEA VILMAR tölgfurnér vagy ezzel egyenértékes)		15
115.	tárgyalóasztal; (pl. IKEA LINNMON lap OLOV lábbal, vagy ezzel egyenértékes)	120x60x75	4
116.	zártpolcos tárolószokrény tárgyalóban; (pl. IKEA BILLY nyír OXBERG nyír ajtókkal, vagy ezzel egyenértékes)	40x90x210	5
117.	karosszék, szövet bevonattal; (pl. IKEA SOLSTA olarp, vagy ezzel egyenértékes)		2
200.	EGYEDILEG GYÁRTOTT BÚTOROK		
201.	beépített alsó-felsőszokrény teakonyhában, pullba épített mosogatóval és aláépített hűtőszokrényrel	200x90x60+205x60x60	1
202.	beépített alsó-felsőszokrény teakonyhában, pullba épített mosogatóval és kézmosóval, aláépített hűtőszokrényrel	300x90x60+300x60x60	1

203.	beépített alsó- felsőszelekrény vizsgálókban, aláépített hűtőszelekrényvel	150x90x60+150x60x60	2
203.*	beépített alsó- felsőszelekrény vizsgálókban, aláépített hűtőszelekrényvel (203. lükörképe)	150x90x60+150x60x60	1
204.	várótermi pad 1.	120x50x45	4
205.	pelenkázó	60x75x90	1
206.	várótermi pad 2. (bal szélső elem)	180x50x45	1
207.	várótermi pad 3. (középső elem)	185x50x45	1
208.	várótermi pad 4. (jobb szélső elem)	110x50x45	1
OT. ORVOSTECHNIKAI BERENDEZÉSEK			
OT1	vizsgálóágy - fix, egyenes vázszerkezettel, porszórt festéssel, műbőr fekvőfelülettel - (pl Tech Medical belgy.vizsgálóágy TM0101-P vagy ezzel egyenértékes)		3
OT2	fellépő zsámoly - kétlépcsős, porszórt vázzal - (pl Tech Medical TM0604-P-2L, vagy ezzel egyenértékes)		3
M	műszerszelekrény - 2 ajtós felül vegezett, alul zárt - (pl Tech Medical TM0304-P-1-2A-1Ü, vagy ezzel egyenértékes)		3

A bútorok egyrészt kereskedelemben kapható berendezések másrészt egyedi gyártásúak.

Az egyedi bútorok egy része alsó-felső szelekrényes kialakítású - ezek 19 mm vastag választott felületű laminált forgácslap korpuszszerkezettel köldöksappal összeépítve készülnek, ráütődő kivetőpántos ajtókkal, 1-1 db polccal, a polcok és az ajtók laminált forgácslapból ABS éllezárással készülnek. Az alsó szelekrények teletábbal készülnek. A pulthetők 38 mm vastag Resopal borítású postformingolt forgácslapból. Hátfal színazonos farostlemez. Az anyagokat a gyártás előtt egyeztetni szükséges, de a kívánt színvilág a következő: a korpuszok fehér, az ajtólapok is fehérek, de elemenként egy-két ajtó élénk színű. (ez függ az éppen kapható anyagtól). A munkalap élénk színű, hasonló a színes ajtóhoz.

Ajtókon vagy mágnes zár vagy biztonsági zár készül és választott színes fogantyú.

A váróbútorok rétegragasztott MDF lapból 50 mm-es vastagságban készülnek, összeépítésük sarokmerev legyen. Felületkezelése piros-sárga-zöld festés, nagy kopásállóságú, porszórt kivitelben. A színek Ral 1018, 3020, 6018.

Ez a következőképpen oszlik meg az elemek között:

204 elem	Ral 1018 sárga	3 db
	Ral 3020 piros	1 db
	Ral 6018 zöld	1 db
205 elem	Ral 3020 piros	1 db
	Ral 6018 zöld	3 db
206 elem	Ral 3020 piros	1 db
207 elem	Ral 1018 sárga	1 db
208 elem	Ral 6018 zöld	1 db
209 elem	Ral 3020 piros	1 db

Az elemeket 30x30x3/30 mm-es füllel szükséges a falhoz rögzíteni, hogy ne mozduljanak el.

A műszaki rajzokon szereplő 209. AKVÁRIUMTARTÓ ÁLLVÁNY nem képezi jelen eljárás részét, árazása nem szükséges.

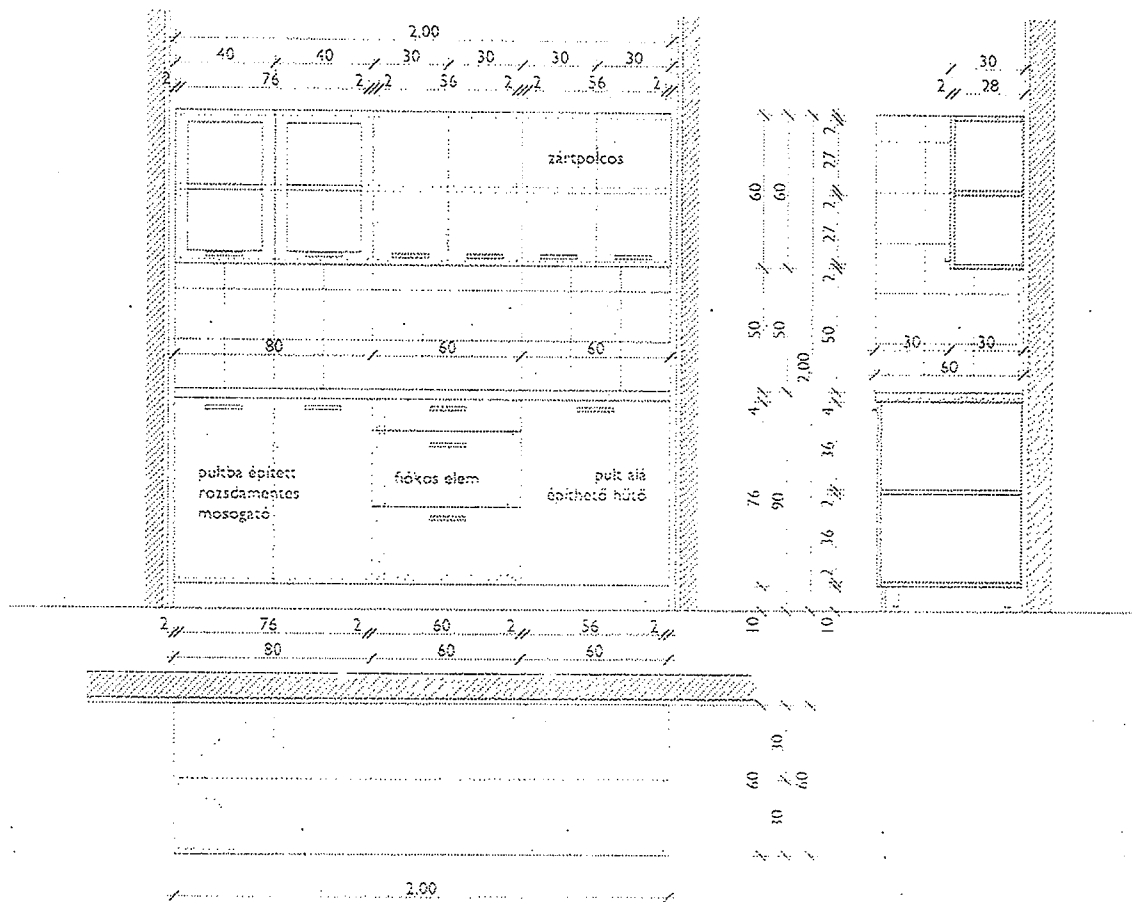

201. BEÉPÍTETT ALSÓ-FELSŐ SZEKRENY TEAKONYHÁBAN

EV
MP

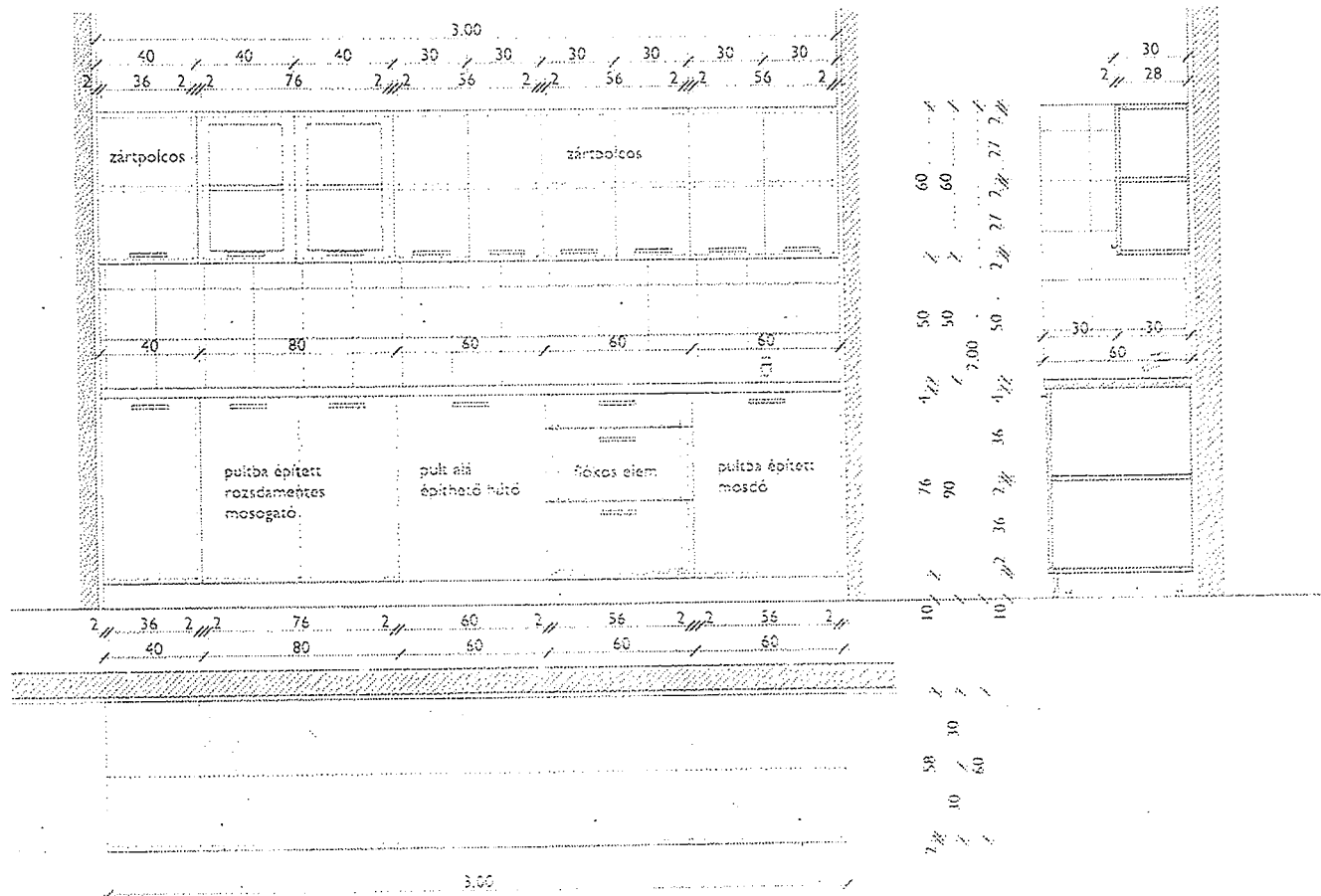

202. BEÉPÍTETT ALSÓ-FELSŐ SZEKRENY TEAKONYHÁBAN

28
MP

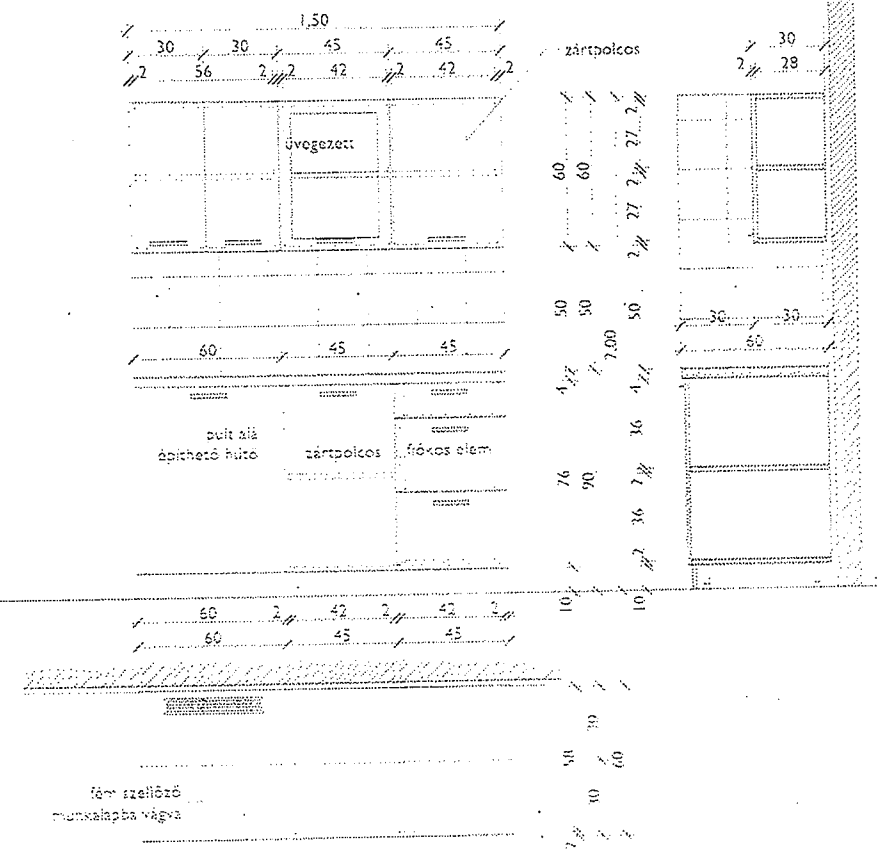
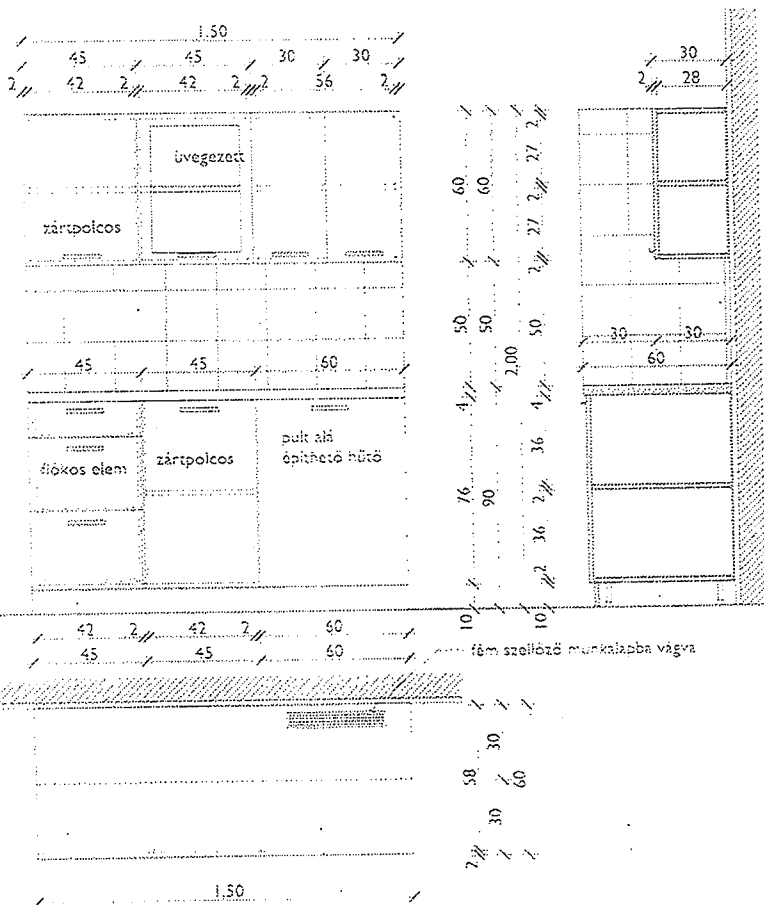

203. BEÉPÍTETT ALSÓ-FELSŐ SZEKRÉNY VIZSGÁLÓKBAN

203.* BEÉPÍTETT ALSÓ-FELSŐ SZEKRÉNY VIZSGÁLÓKBAN

19
MSP

204. VÁRÓTERMI PAD I.

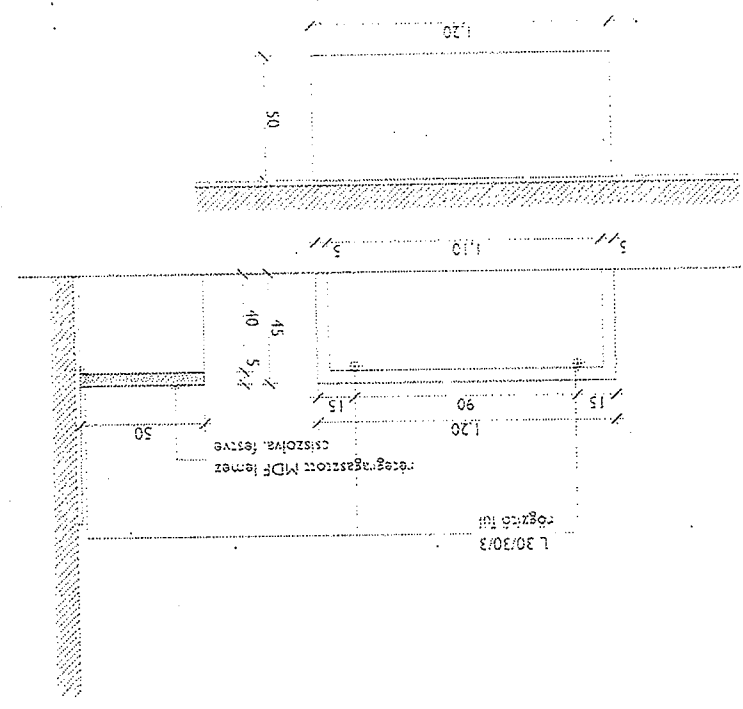

205. PELENNKAZÓ

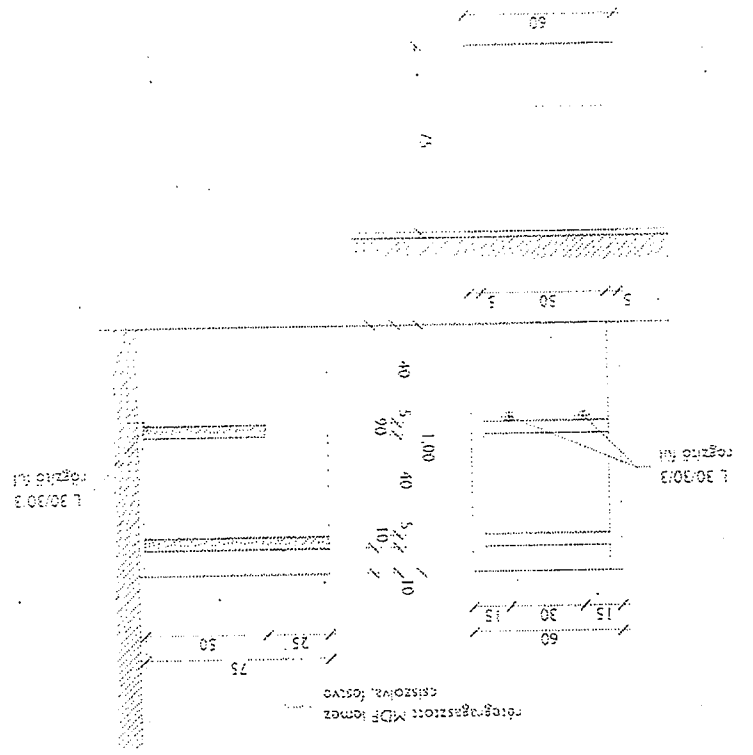

2/2

206. VÄRÖTERMI PAD 2.

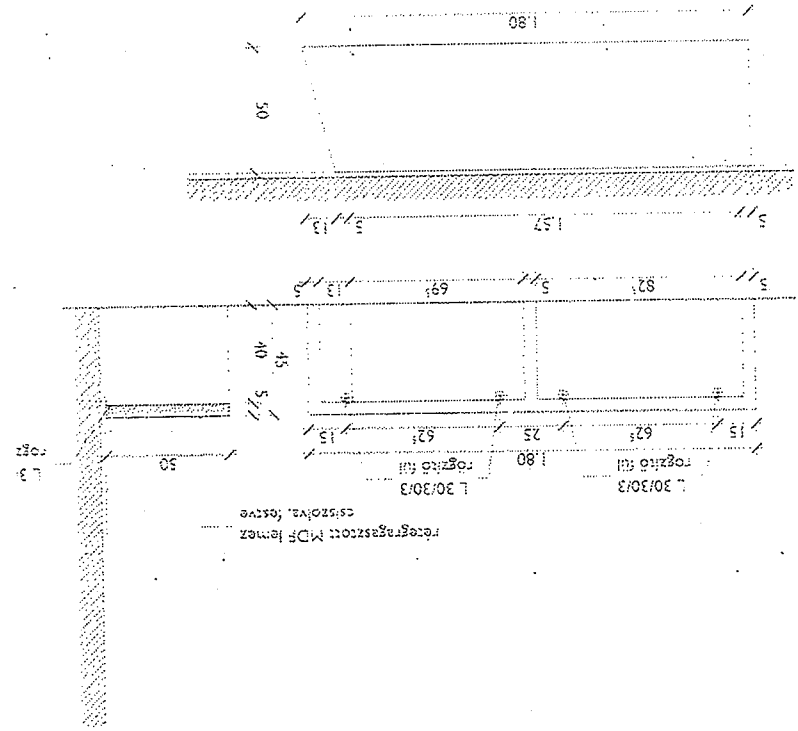

207. VÄRÖTERMI PAD 3.

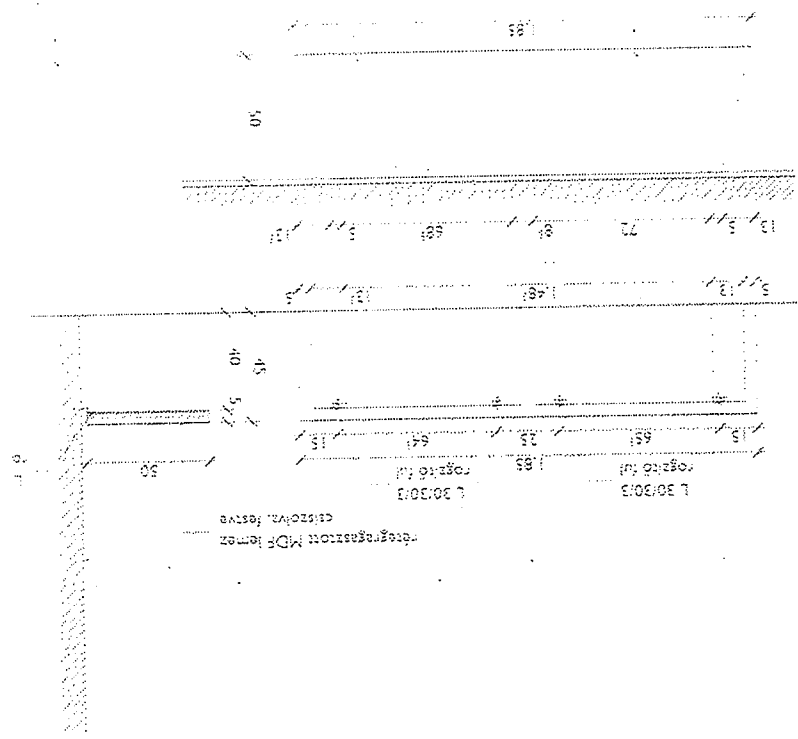

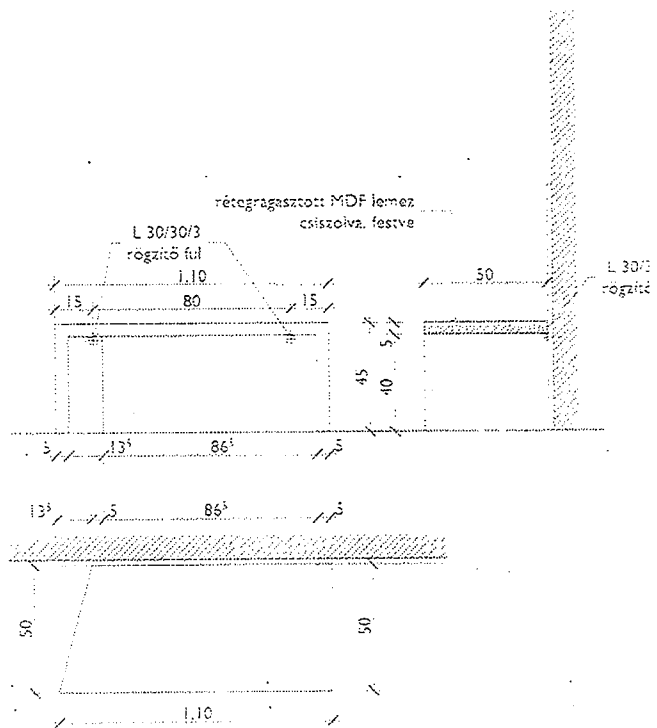

208. VÁRÓTERMI PAD 4.

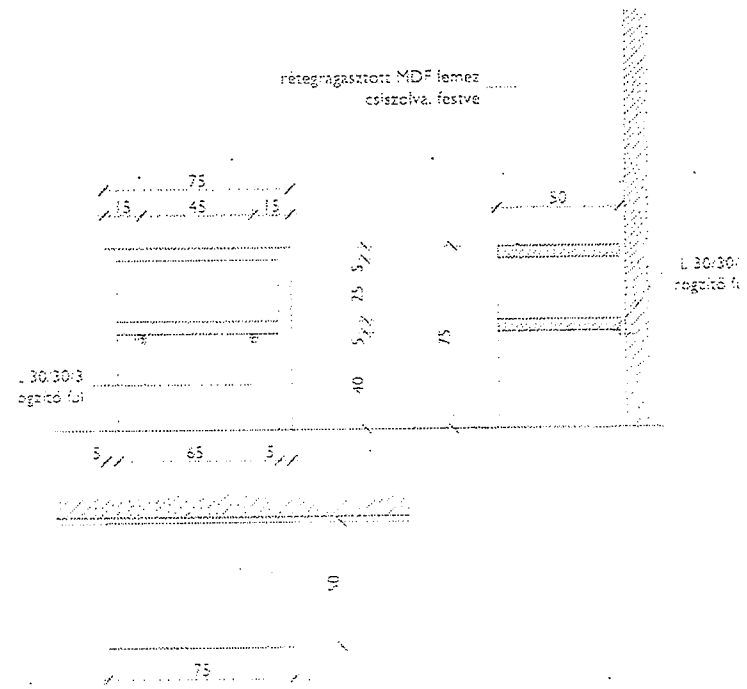

209. AKVÁRIUMTARTÓ ÁLLVÁNY

(szélesség)

Handwritten initials: *LL MP*

4. számú melléklet

NYILATKOZAT

a „Józsefvárosi Egészségügyi Szolgálat komplexfejlesztése” (azonosító szám: KMOP-4.3.2/A-13-2013-0001) keretében

„Bútorok beszerzése” tárgyú, közbeszerzési értékhatárt el nem érő beszerzési eljárásban

..... (székhely:) ajánlattevő nyilatkozom, hogy az ajánlatomban szereplő termékek - funkcionális és műszaki teljesítőképesség szempontjából - azonosak vagy azzal egyenértékűek az Ajánlattételi felhívás III. mellékletében szereplő termékekkel.

[Keltezés]

.....
[cégszerű aláírás]

C
19

2

amú melléklet

Felolvasólap

"Gutenberg tér 3. és Röck Szilárd u 3. szám alatt orvosi rendelő kialakítása") keretében
"Bútorok beszerzése" tárgyú, közbeszerzési értékhatárt el nem érő beszerzési eljárásban

Ajánlattevő neve: EB Hungary Invest Kft.

Ajánlattevő székhelye: 1163 Budapest, Máté
R.

Ajánlattevő adószáma: 13240567-2-42

Telefon: 06 1 / 220 61 49

Telefax:	06 1 / 220 61 49
E-mail:	kozbeszerzes@ebinvest.hu
Eljelt kapcsolattartó:	Farkas Zsuzsanna
Eljelt kapcsolattartó elérhetősége (telefon, fax, e-mail):	06 1 / 220 61 49 06 1 / 220 61 49 kozbeszerzes@ebinvest.hu
Az ajánlattevő által kért ellenszolgáltatás teljes összege a szerződés időtartamára (nettó Ft + Áfa = bruttó Ft)*:	7.874.015,- Ft + 27 % Áfa = 9.999.999,- Ft

* ellenszolgáltatás teljes összege magában foglalja a teljesítés valamennyi költségét.

Budapest, 2016. június 6.

EB Hungary Invest Kft.

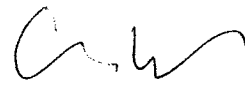

Erdei Zoltán József
ügyvezető



24

1. számú melléklet

Felolvasólap

a „Gutenberg tér 3. és Röck Szilárd u 3. szám alatt orvosi rendelő kialakítása”)
keretében

„Bútorok beszerzése” tárgyú, közbeszerzési értékhatárt el nem érő beszerzési eljárásban

Ajánlattevő neve: BITTANDER TEAM KFT.
Ajánlattevő székhelye: 4150 Püspökladány, Bocskai u. 15. C/1. fsz.1.
Ajánlattevő adószáma: 24383921-2-09
Telefon: +36-30/484-2279

Telefax:	
E-mail:	bittanderteamkft@kozmuiep.com
Kijelölt kapcsolattartó:	Fülöp András Rudolf
Kijelölt kapcsolattartó elérhetősége (telefon, fax, e-mail):	+36-30/484-2279
Az ajánlattevő által kért ellenszolgáltatás teljes összege a szerződés időtartamára (nettó Ft + Áfa = bruttó Ft)*:	7.825.000.- Ft + ÁFA, azaz bruttó: 9.937.750.- Ft

*az ellenszolgáltatás teljes összege magában foglalja a teljesítés valamennyi költségét.

Budapest, 2016. június 6.

BITTANDER TEAM KFT.
4150 Püspökladány
Bocskai u. 15. C/1. Fsz. 1.
Adószám: 24383921-2-09

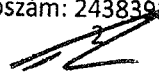
.....
[cégszerű aláírás]

25

1. számú melléklet

Felolvasólap

a „Gutenberg tér 3. és Röck Szilárd u 3. szám alatt orvosi rendelő kialakítása”)
keretében

„Bútorok beszerzése” tárgyú, közbeszerzési értékhatárt el nem érő beszerzési eljárásban

Ajánlattevő neve: KÖZMŰ-ALAGÚT Magas- és Mélyépítő Zrt.

Ajánlattevő székhelye: 1028 Budapest, Táncsics M. u. 16.

Ajánlattevő adószáma: 14683213-2-41

Telefon: +36-30/989-1518

Telefax:	
E-mail:	iroda@kozmuiep.com
Kijelölt kapcsolattartó:	Szilágyi Balázs
Kijelölt kapcsolattartó elérhetősége (telefon, fax, e-mail):	+36-30/989-1518
Az ajánlattevő által kért ellenszolgáltatás teljes összege a szerződés időtartamára (nettó Ft + Áfa = bruttó Ft)*:	7.799.900.- Ft + ÁFA =9.905.873.- Ft

*az ellenszolgáltatás teljes összege magában foglalja a teljesítés valamennyi költségét.

Budapest, 2016. június 7.

KÖZMŰ-ALAGÚT
Magas- és Mélyépítő Zrt.
1028 Budapest, Táncsics M. u. 16.
Adószám: 14683213-2-41
Kamat azonosító: 1A24931
.....
[cégszerű aláírás]

26

1. számú melléklet

Felolvasólap

**a „Gutenberg tér 3. és Röck Szilárd u 3. szám alatt orvosi rendelő kialakítása”)
keretében**

„Bútorok beszerzése” tárgyú, közbeszerzési értékhatárt el nem érő beszerzési eljárásban

Ajánlattevő neve: INVERBAU TEAM KFT.
Ajánlattevő székhelye: 1031 BUDAPEST, NÁNÁSI U. 1/B. C. ÉP. 2/521.
Ajánlattevő adószáma: 22923174-2-41
Telefon: +36-20/269-6950

Telefax:	
E-mail:	inverbauteamkft@kozmuexp.com
Kijelölt kapcsolattartó:	Dovicsin Erika - ügyvezető
Kijelölt kapcsolattartó elérhetősége (telefon, fax, e-mail):	+36-20/269-6950
Az ajánlattevő által kért ellenszolgáltatás teljes összege a szerződés időtartamára (nettó Ft + Áfa = bruttó Ft)*:	7.870.000.- Ft + 2.124.900.- Ft ÁFA MINDÖSSZESEN BRUTTÓ: 9.994.900.- Ft

*az ellenszolgáltatás teljes összege magában foglalja a teljesítés valamennyi költségét.

Budapest, 2016. június 6.

INVERBAU TEAM KFT.

1031 Budapest,
Nánási út 1/B C. ép. 2/521.
Adószám: 22923174-2-41

Dovicsin Erika
[égszerű aláírás]

27

melléklet

Felolvasólap

„Gutenberg tér 3. és Röck Szilárd u 3. szám alatt orvosi rendelő kialakítása”) keretében
 „Hűtőrok beszerzése” tárgyú, közbeszerzési értékhatárt el nem érő beszerzési eljárásban

ajánlattevő neve: Vitruvius Építő Kft.
 ajánlattevő székhelye: 1119 Budapest, Etele út 32. A
 ajánlattevő adószáma: 24669717-2-43
 telefon: 06 28 455 154

fax:	06 28 455 154
email:	vitruviuskft@gmail.com
jelölt kapcsolattartó:	Búvár Attila
jelölt kapcsolattartó elérhetősége (telefon, e-mail):	buvar1@gmail.com 06 30 420 6039
ajánlattevő által kért ellenszolgáltatás teljes összege a szerződés időtartamára (nettó Ft + ÁFA = bruttó Ft)*:	nettó: 7.849.015 Ft (hétmillió nyolcszáz negyvenkilencezer tizenöt Ft) + ÁFA = bruttó: 9.968.249 Ft (kilencmillió kilencszáz hatvannyolcezer kétszáz negyvenkilenc Ft)

Ellenszolgáltatás teljes összege magában foglalja a teljesítés valamennyi költségét.

Budapest, 2016.06.07

Vitruvius Építő Kft.



Búvár Attila
 ügyvezető

