

6/1

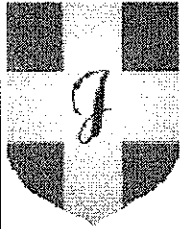

Előterjesztés

Budapest Józsefvárosi Önkormányzat
Képviselő-testülete
2009. május 20-i ülésére

Atfogó értékelés Budapest Józsefvárosi Önkormányzat 2008. évi gyermekjóléti és gyermekvédelmi feladatainak ellátásáról

Előterjesztő: Takács Gábor
alpolgármester

Ellenjegyzés: *dr. Xantus Judit*
dr. Xantus Judit jegyző

Előzmény:

Jogszábai háttér:
1990. évi LXV. törvény, 4/2006.(I.25.) sz.
önkorm. rend., 1997. évi XXXI. törvény

VÉLEMÉNYEZŐ FÓRUMOK

7/14/2009 (05.20.)

Bizottságok:	Tárgyalás időpontja:	Támogatás:		
		változatlan	Módosítva	nem támogat
Gazdasági, Kerületfejlesztési és Közbeszerzési Bizottság				
Városüzemeltetési, Közbiztonsági és Környezetvédelmi Bizottság				
Egészségügyi Bizottság				
Költségvetési Bizottság				
Oktatási és Kulturális Bizottság				
Pénzügyi Ellenőrző Bizottság				
Kisebbségi és Emberjogi Bizottság				
Szociális Bizottság	X			
Társadalmi Kapcsolatok Bizottsága				
Palotanegyed Városrészi Önkormányzat				

Döntés: nyílt ülés, a határozathozatalhoz egyszerű szótöbbség szükséges

Igen: Nem: Tartózkodás:

Elutasítva: Elfogadva: Egyéb:

FELJEGYZÉSEK:

ELŐTERJESZTÉST ELŐKÉSZÍTŐ SZERVEZETI EGYSÉG : NÉPJÓLÉTI ÜGYOSZTÁLY GYERMEKVÉDELMI IRODA *szellő*

JOGI IRODA: *dr. Xantus Judit*

PÉNZÜGYI FEDEZET IGAZOLÁSA: *Pénz fedezet van igényel*

AZ ANYAG TERJEDELME: *46 oldal előlappal*
Balás

Muka László
MUKA LÁSZLÓ

Meghívó szerinti
Napirendi pont:

Elfogadott napirendi
pont:

Tárgy: Átfogó értékelés Budapest Józsefvárosi Önkormányzat 2008. évi gyermekjóléti és gyermekvédelmi feladatainak ellátásáról

Képviselőtestületi ülés időpontja: 2009. május 20.
Előterjesztő: Takács Gábor alpolgármester
Az előterjesztést tárgyalta a Szociális Bizottság.
Az előterjesztés előkészítője: Muka László Gyermekvédelmi Iroda vezetője
Az előterjesztés megtárgyalása nyílt ülés keretében
A határozat elfogadásához egyszerű szótöbbség szükséges
Melléklet: 1 db

Tisztelt Képviselő-testület!

A gyermekek védelméről és a gyámügyi igazgatásról szóló 1997. évi XXXI. törvény 96. § (6) bekezdése kötelezően előírja a helyi önkormányzat számára átfogó értékelés készítését a gyermekjóléti és a gyermekvédelmi feladatainak ellátásáról, a 149/1997. (IX. 10.) Korm. rend. 10.sz. mellékletében meghatározott tartalommal.

A jogszabályi előírásoknak megfelelően elkészült a 2008. évre vonatkozó átfogó értékelés, amely kiterjed a Józsefvárosban folyó támogatási rendszerre, gyermekjóléti, gyermekvédelmi, gyámhatósági és gyámhivatali tevékenységre és meghatározza a soron következő feladatokat.

Az értékelést a Képviselő-testület megtárgyalja, ezt követően május 31-ig megküldi a Közép-Magyarországi Regionális Államigazgatási Hivatal Szociális és Gyámhivatala részére.

Kérem az átfogó értékelés megtárgyalását, és a határozati javaslat elfogadását.

Határozati javaslat

A Képviselő-testület úgy dönt, hogy

1. elfogadja az elkészített Átfogó értékelést Budapest Józsefvárosi Önkormányzat 2008. évi gyermekjóléti és gyermekvédelmi feladatainak ellátásáról,
2. felkéri a polgármestert, hogy az átfogó értékelést küldje meg a Közép-Magyarországi Regionális Államigazgatási Hivatal Szociális és Gyámhivatala felé.

Felelős: polgármester

Határidő: 1. pont esetében azonnal
2. pont esetében 2009. május 31.

Budapest, 2009. április 28.

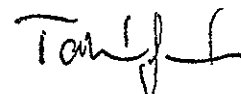

Takács Gábor
alpolgármester

Törvényességi szempontból ellenőrizte:

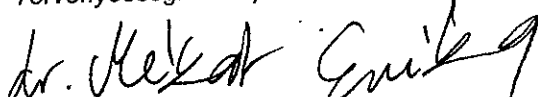
Dr. Xantus Judit
jegyző

2009 MÁJ 13.



ÁTFOGÓ ÉRTÉKELÉS

Budapest Főváros Józsefvárosi Önkormányzat

2008. évi

gyermekjóléti és gyermekvédelmi feladatainak ellátásáról

Az átfogó értékelés elkészítését a gyermekek védelméről és a gyámügyi igazgatásról szóló 1997. évi XXXI. törvény 96. § (6) bekezdése írja elő. A tartalmi követelményeket a gyámhatóságokról, valamint a gyermekvédelmi és gyámügyi eljárásról szóló 149/1997. (IX. 10.) Korm. rendelet 10. sz. melléklete tartalmazza.

Tartalomjegyzék

1. Budapest Józsefváros lakosságának demográfiai mutatói.....	5
2. A gyermekvédelmi támogatások adatai.....	5
2.1. Rendszeres gyermekvédelmi kedvezmény	6
2.2. Rendkívüli gyermekvédelmi támogatás.....	6
3. Az Önkormányzat által biztosított személyes gondoskodást nyújtó ellátások.....	8
3.1. Józsefvárosi Gyermekjóléti Szolgálat Gyermek Átmeneti Otthona.....	8
3.1.1. Józsefvárosi Gyermekjóléti Szolgálat.....	8
3.1.2. Gyermek Átmeneti Otthona.....	23
3.1.3. Krízis lakások.....	28
3.2. Józsefvárosi Egyesített Bölcsődék.....	29
4. Jegyzői hatáskörben tett gyámhatósági intézkedések.....	32
5. A Gyámhivatal hatósági intézkedései, feladatai.....	34
6. Jövőre vonatkozó javaslatok, célok meghatározása a gyermekvédelmi törvény előírásai alapján.....	39
7. Tájékoztató a bűnmegelőzéssel kapcsolatos feladatok ellátásáról, a gyermekkorú és a fiatalok bűnelkövetőkről.....	40
7.1. A bűnmegelőzési program főbb pontjai.....	40
7.2. Tájékoztató a gyermekkorú és a fiatalok bűnelkövetőkről.....	41
8. Együttműködés a kerületi civil szervezetekkel.....	45

1. Budapest Józsefváros lakosságának demográfiai mutatói

A VIII. kerület bejelentett lakóhellyel rendelkező lakosainak száma 2008. december 31-én 70.394 fő volt.

A gyermekvédelmi feladatok a 0 –től 25 éves korosztályt érintik.
Létszámuk a VIII. kerületben 15.970 fő, életkori megoszlás szerint részletezve:

Lakóhely szerint:

0 – 3	éves korig	1717
4 – 6	éves korig	1010
7 – 14	éves korig	3801
15 – 18	éves korig	2049
19 – 25	éves korig	5025
Összesen:		13.602 fő

Tartózkodási hellyel rendelkező 0-18 évesek: 870 fő
19-25 évesek: 1498 fő

A gyermekkorúak (0 – 18 éves, lakóhely és tartózkodási hely szerint) száma 9.447 fő.

Mindösszesen: 15.970 fő.

2. A gyermekvédelmi támogatások adatai

Budapest VIII. kerületében élő kiskorúak egy jelentős részének életkörülményei gyermekvédelmi szempontból folyamatosan romlanak.

A gyermekvédelmi támogatásokat megalapozó, szociális szempontból krízis helyzetbe került gyermekes családokra jellemző megállapítások a következők:

- Szűkös élettérben, szoba-konyhás, komfortnélküli lakásban sokszor 8-10 fős család él.
- Sok lakás fűtése villannyal történik, mivel sok lakóházban nincs gáz, ennek költsége pedig kiemelkedően magas.
- A szülők iskolázottsága alacsony, ezáltal munkavállalási lehetőségeik korlátozottak.
- A szülők iskolázottsági igénye minimális, ezért nem motiválják gyermekeiket a tanulásban. Növekszik a gyermekek lemaradása és ezzel az iskolai hiányzások száma.
- A szülő munkahelye alkalmi jellegű, ezáltal a családok állandó létbizonytalanságban élnek. A férfiak jellemzően az építőiparban, a nők pedig takarítóként dolgoznak, ahol sokszor be sem jelentik őket a munkáltatók.
- A szülőknél a család bizonytalan élethelyzetéből adódóan gyakran előfordul családon belüli erőszak, alkoholizálás, a bűnözés felé fordulás. Növekszik az illegális drogfogyasztás és a droggal való kereskedés.
- A mai szülők nagy része az elmúlt 10-15 évben gyermekként a gyermekvédelem ügyfele volt, ők azok akik a munkanélküliség kezelése és a hajléktalanná válás elkerülése érdekében szinte eszköztelenek, hiszen általában rövid idő elteltével kikerülnek a munkavállalók köréből, vagy soha nem is tartoztak oda.
- Egyre több, bűnöző életmódot folytató szülővel van dolga az ellátórendszernek, ami sajnos előre vetíti az ilyen családokban nevelkedő gyermek fokozott kriminalizálódását.

2.1. Rendszeres gyermekvédelmi kedvezmény

A juttatásban részesülők száma folyamatosan emelkedik. A 2008. december 31-i állapot szerint a támogatott gyermekek és fiatal felnőttek száma 2923 fő volt, 257 fővel több, mint az előző évben.

A nagykorú jogosultak száma 2008. december 31-én 106 fő volt, azaz ennyien folytattak közép- vagy felsőfokú tanulmányokat iskolarendszerű, nappali tagozatos oktatási intézményben.

Az adatokból megállapítható, hogy a gyermekkorú lakosság (9447 fő) körében jelentősen nőtt a rendszeres gyermekvédelmi kedvezményben részesülők részaránya. Még a 2007. évben a gyermekek összlétszámának csupán egynegyede, 2008-ban már egyharmada. Ezeknek a gyermekes családoknak a száma 1542 volt, ebből az egyedülálló szülők száma 1029, ami közel 50 %, tehát igen magas részarány.

Ezekben a családokban az egy főre jutó jövedelem nem haladta meg a 28.500 Ft-ot!

2.2. Rendkívüli gyermekvédelmi támogatás

A **pénzbeli támogatásban** részesülő gyermekek száma 3059 fő volt. Részükre az évben összesen 38.660.000,- Ft került kifizetésre. A támogatást az év folyamán kétszer lehetett kérni.

Tankönyvtámogatásban összesen 1569 gyermek részesült, ami a tavalyi adathoz képest (ami 1882 fő volt) 313 fővel kevesebb. A támogatási összeg ennek megfelelő arányban szintén kevesebb, 2008-ban összesen 7.732.564,- Ft volt, ez 610.436,- Ft -tal kevesebb a tavalyi évben felhasznált 8.343.000,- Ft összegnél.

A tankönyvtámogatás a törvény által kötelezően előírt ingyenességet csak részben biztosító normatíva kiegészítéseként került szabályozásra, és kizárólag a törvényben meghatározott feltételek alapján jogosult tanulókat érintette.

Így megállapítható, hogy Józsefvárosban a szociálisan rászoruló gyermekek ténylegesen térítésmentesen jutnak hozzá az iskolai tankönyvekhez.

Étkezéstérítési támogatásban 693 gyermek részesült, akik az év folyamán az iskolai tanévhez igazodva kétszer részesültek a juttatásban. A felhasznált összeg 2.921.000,- Ft volt.

Táborozási támogatásban 2010 fő gyermek részesült, a felhasznált összeg 11.000.000,- Ft volt. A Polgármesteri Hivatal Gyermekvédelmi Irodája 10 éves hagyományként 2008-ban is megszervezte Káptalan- füreden a **nagycsaládosok üdültetését**, melynek során négy héten át összesen 80 fő gyermek és szülő nyaralhatott a Balatonnál. Ezeknek a családoknak ez volt az egyetlen közös nyaralási lehetőségük. A csoportok vezetési feladatait heti váltásban négy gyermekvédelmi ügyintéző látta el. Itt személyes, jó kapcsolatot sikerült kialakítani a családokkal, a gyermekek pedig életreszóló, új élményekkel gazdagodtak.

Ingyenes nyári gyermekétkeztetés

2008-ban negyedik alkalommal került megszervezésre és lebonyolításra a rászoruló gyermekek ingyenes nyári étkeztetése. Az akció megszervezése idén is zökkenőmentesen zajlott le, a részt vevő szervezetek jól összehangolt együttműködésének eredményeként. A juttatásban részesített gyermekek körére a Józsefvárosi Gyermekjóléti Szolgálat tett javaslatot. Ezt követően a Gyermekvédelmi Iroda, a Józsefvárosi Családsegítő Szolgálat valamint a Józsefvárosi Kulturális Kht. végzett alapos és szakszerű munkát a megszervezés és lebonyolítás terén.

Az akció során 10 héten keresztül 6372 ebéd került kiosztásra a jogosult gyermekek között Józsefvárosban, melyhez az állami hozzájárulás összege 2.230.200,-Ft volt.

A Gyermekvédelmi Iroda ügyiratforgalmi adatai 2008. évben:

Sorszám	Megnevezés	Ügyiratok száma (db)
1	Főszámmal iktatott	4150
2	Alszámmal iktatott	7318
3	Ebből: gyermekvédelmi támogatásokkal kapcs., főszám alszám	3280 4661
4	hatósági gyermekvédelmi ügyekkel kapcs. főszám	714
5	hatósági gyermekvédelmi ügyekkel kapcs. alszám	2324

Az iktatott iratok száma összesen: 11.468 db.

A Gyermekvédelmi Iroda ügyfélforgalmi adatai 2008-ben (fő)

Ügyfélforgalom:

Január	814	Július	1137
Február	881	Augusztus	981
Március	1070	Szeptember	968
Április	1312	Október	690
Május	974	November	652
Június	1033	December	760

2008-ban összesen **11.272 ügyfél** kereste fel a Gyermekvédelmi Irodát, **1.793 fővel többen**, mint az előző évben 2007. évben ez 9479 fő volt. Ez a növekedő tendencia is jól bizonyítja, hogy a szociálisan rászoruló gyermekes családok száma jelentősen megemelkedett az elmúlt évhez képest.

3. Az önkormányzat által biztosított személyes gondoskodást nyújtó ellátások

3.1. Józsefvárosi Gyermekjóléti Szolgálat Gyermekek Átmeneti Otthona

3.1.1. A Józsefvárosi Gyermekjóléti Szolgálat

A Szolgálat a 2008. évben is eleget tett a törvény által előírt feladatellátásának. Évről évre nő az új esetek száma. A 2008. évben ugrásszerűen megemelkedett a gyermek és fiatalkorúak körében elkövetett erőszakos bűncselekmények száma, mellyel a Szolgálat a szociális munka eszközeivel igen nehezen birkózott meg.

A kerületi problémák (lakhatás hiánya, munkanélküliség, kriminalizálódás) a szociális munka eszközeivel csak alig, vagy csak időlegesen orvosolhatók. 2008. évre általánosságban igaz, hogy a Szolgálat ügyfélkörébe tartozó kerületi lakosok nagy része mélyszegénységben és teljes kilátástalanságban élt, él.

2008-ban újonnan induló esetek száma, ügytípusok szerint:

Alapellátás	113 gyermek
Védelembe vétel	106 gyermek
Utógondozás	15 gyermek

Összesen: 234 gyermek

A gyermekjóléti szolgálat szakmai tevékenységeinek száma
 (alapellátás, védelembe vétel és utógondozás)
összesen: 1 736 alkalom

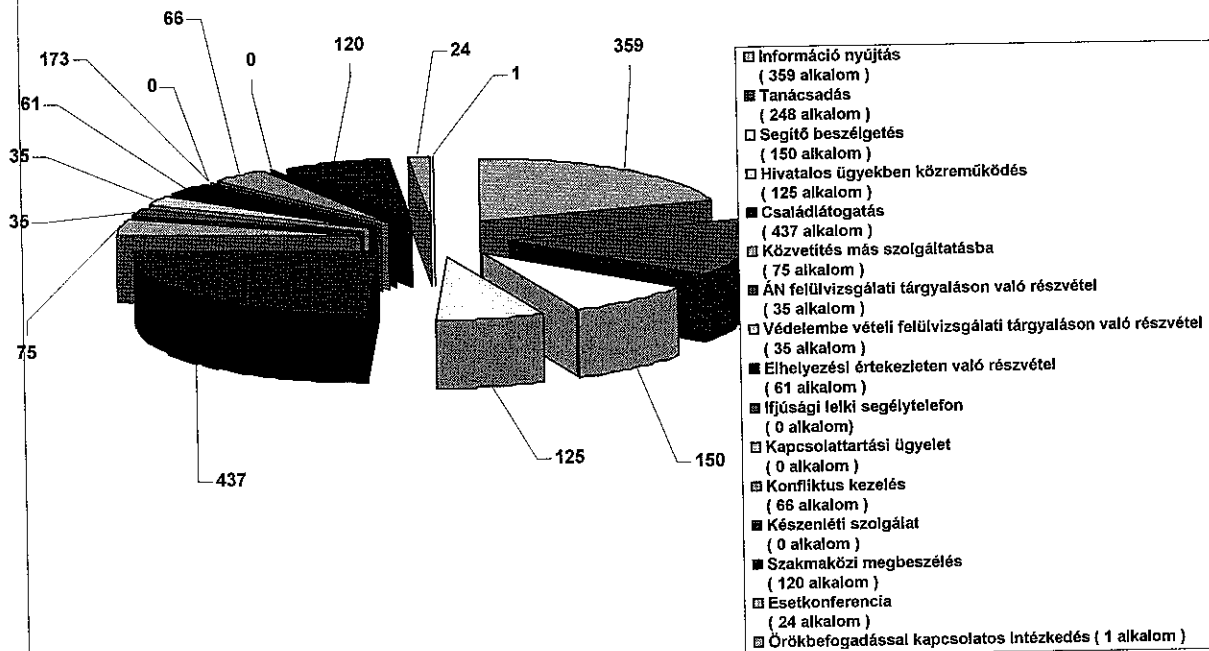

Az adatokból kiderül, hogy a legtöbb gyermeket alapellátás keretében gondozta a Szolgálat. Ugrásszerűen megnőtt a tavalyi évhez képest a védelembe vett gyerekek aránya, mely jól jelzi a fentebb említett problémát, mely szerint a leggyakrabban előforduló veszélyeztető tényezőket csupán a szociális munka eszközével nem lehet orvosolni.

2008. évben újonnan induló esetek gondozási tevékenység szerinti megoszlása nem és korszertinti bontásban
 összesen : 234 fő

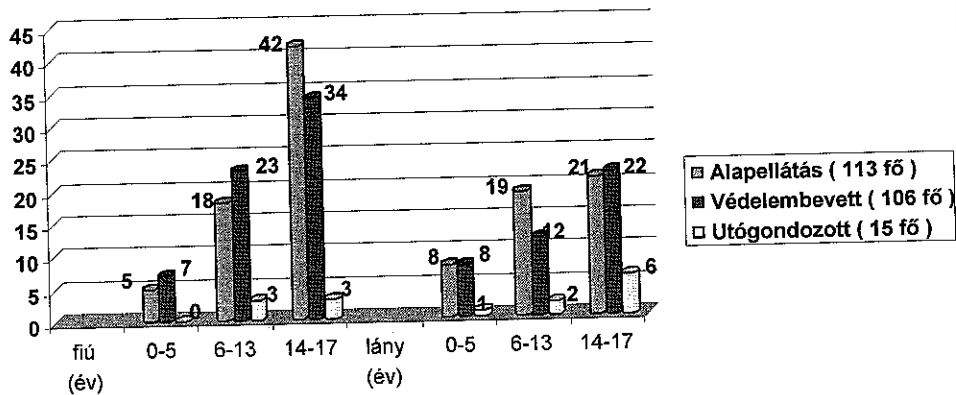

Gondozási tevékenység nemek szerinti megoszlása

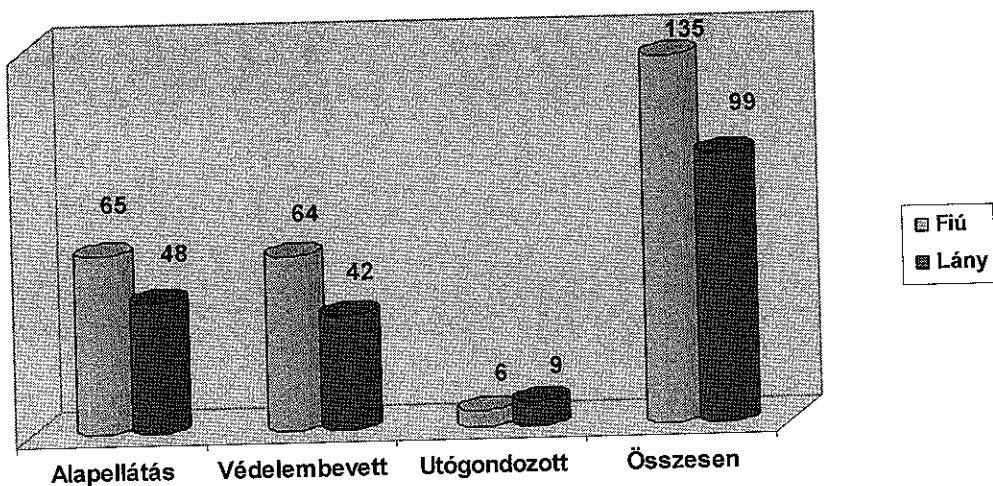

I. Alapellátás

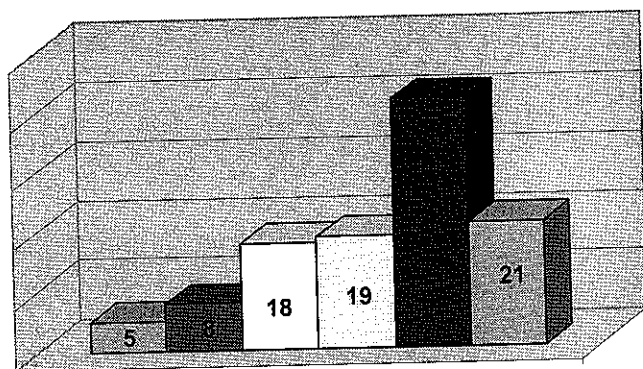

- 0-5 év fiú
- 0-5 év lány
- 6-13 év fiú
- 6-13 év lány
- 14-17 év fiú
- 14-17 év lány

Alap
összesen 113 fő

II. Védelembe vett esetek

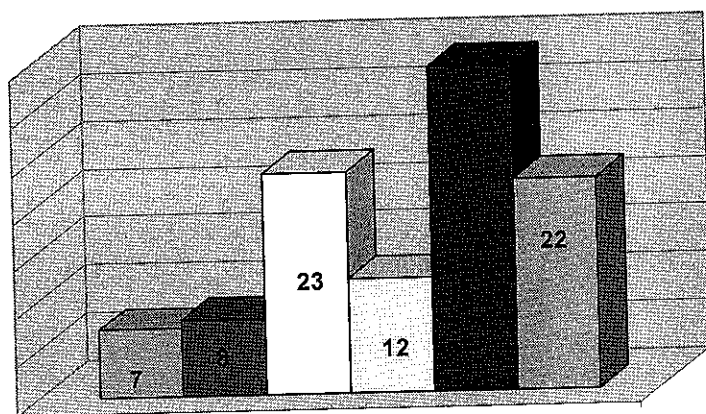

- 0-5 év fiú
- 0-5 év lány
- 6-13 év fiú
- 6-13 év lány
- 14-17 év fiú
- 14-17 év lány

összesen 106 fő

III. Utógondozás

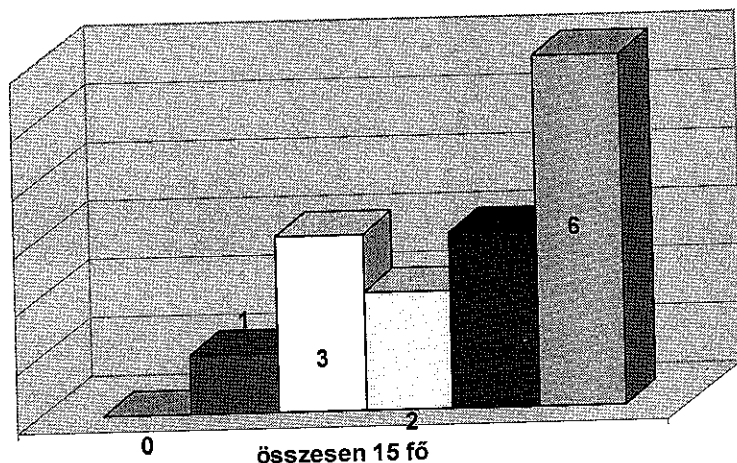

- 0-5 év fiú
- 0-5 év lány
- 6-13 év fiú
- 6-13 év lány
- 14-17 év fiú
- 14-17 év lány

összesen 15 fő

A Szolgálat szakmai tevékenysége a kapcsolatfelvétel szerint:

Gyermek önállóan kereste fel	4 esetben
Szülő kért segítséget	56 esetben
Jelzőrendszer jelzése alapján	161 esetben
Iskolák jelzése	385 esetben
Hatósági jelzés alapján	75 esetben

Az adatokból arra lehet következtetni, hogy a kerületben jól működik a jelzőrendszer. A jelzőrendszer tagjai tudják, hogy mi a feladatuk, ismerik a Gyermekjóléti Szolgálat tevékenységét, kompetenciájával tisztában vannak. A legtöbb jelzést 2008. évben is az iskolák küldték. Ennek az az oka, hogy a kiskamaszkor környékén fokozottabban jelentkeznek majd a gyermekek alulszocializáltságából kialakuló magatartászavarok, pszichés problémák, az ebből adódó lemaradások és beilleszkedési zavarok.

**A jelzőrendszer által küldött jelzések száma
összesen : 1187 jelzés**

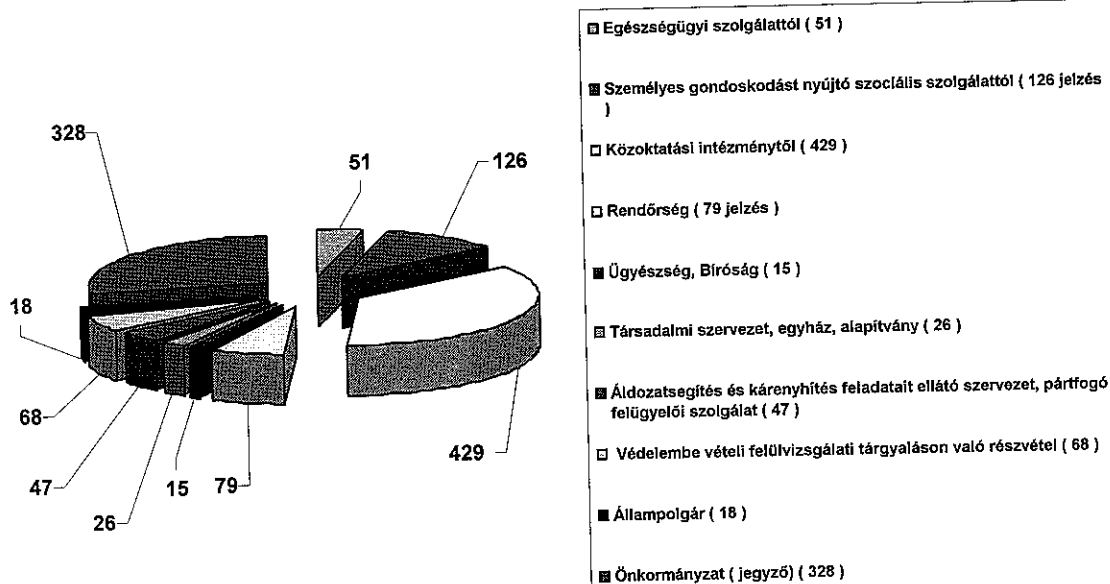

**Gondozási esetek száma a kapcsolatfelvétel módja szerint
összesen: 325 eset**

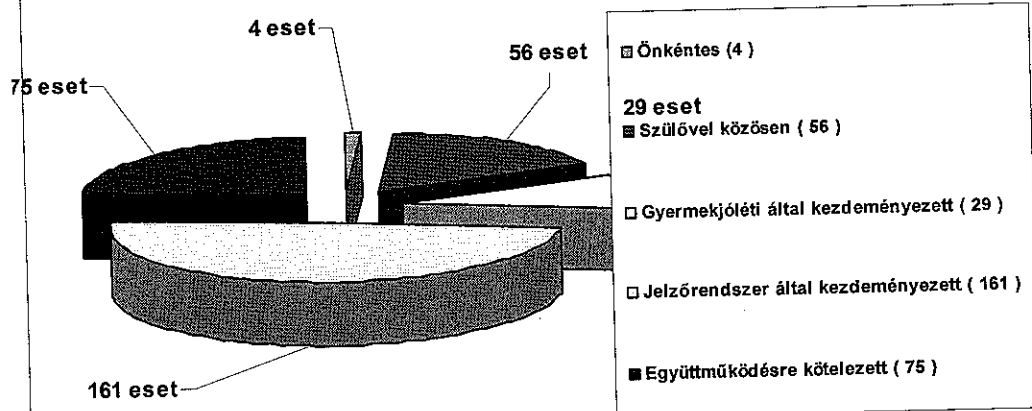

Kerületi problémák:

Anyagi, illetve lakhatással összefüggő problémák:	394 esetben
Gyermeknevelési problémák:	215 esetben
Szülők, család életvitele:	179 esetben
Magatartási zavar:	168 esetben
Családi konfliktus:	146 esetben
Gyermekintézménybe való beilleszkedési problémák:	129 esetben
Szenvedélybetegség:	78 esetben
Családon belüli bántalmazás:	59 esetben
Fizikai: 24 esetben, lelki: 35 esetben	
Családon kívüli bántalmazás:	35 esetben
Fizikai: 14 esetben	
Lelki: 21 esetben	

Az adatok alátámasztják, hogy a kerületben élők számára a legnagyobb problémát az anyagi, illetve lakhatási problémák okozták a 2008. évben is. Szinte az összes többi probléma ennek az alapvető problémának a meglétére vezethető vissza, vagyis egyik a másiktól következik, így a Szolgáltatnak a hatékony segítségnyújtás igen nehézkes.

**A szolgálat tevékenysége a kezelt probléma típusok szerint
összesen: 1 459 eset**

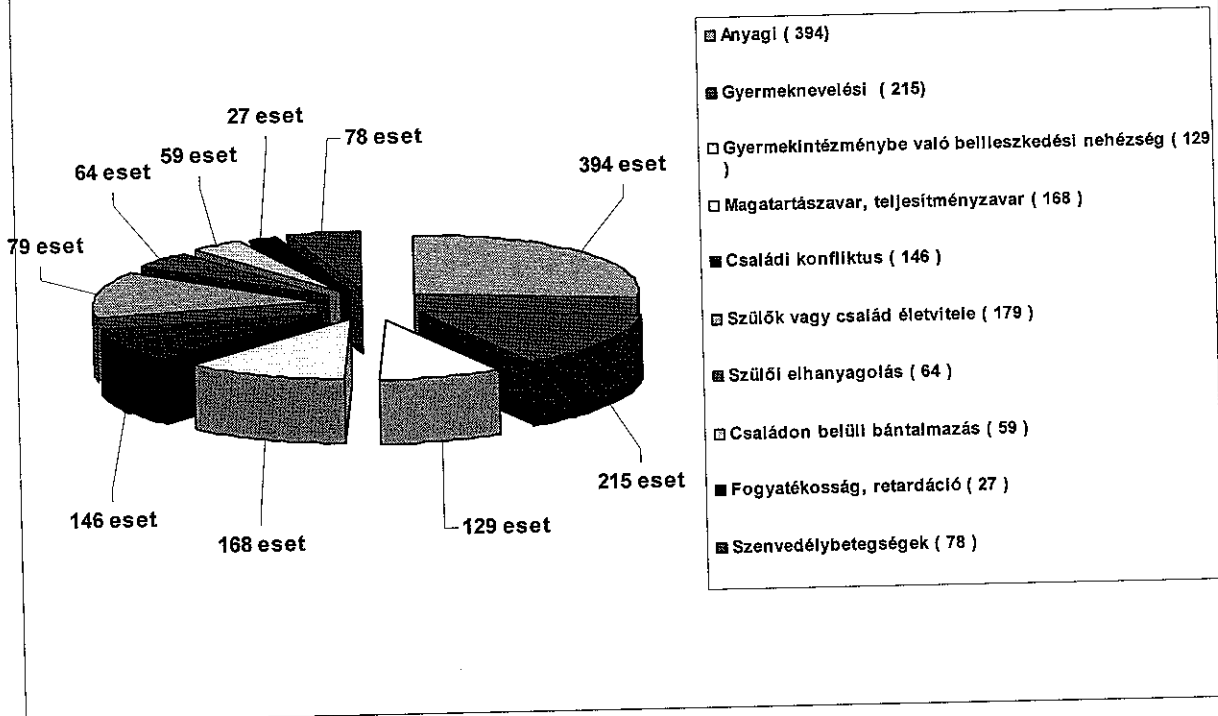

**2008. évben gyermekjóléti szolgálatnál ellátott
bántalmazott gyermekek
összesen: 121 fő**

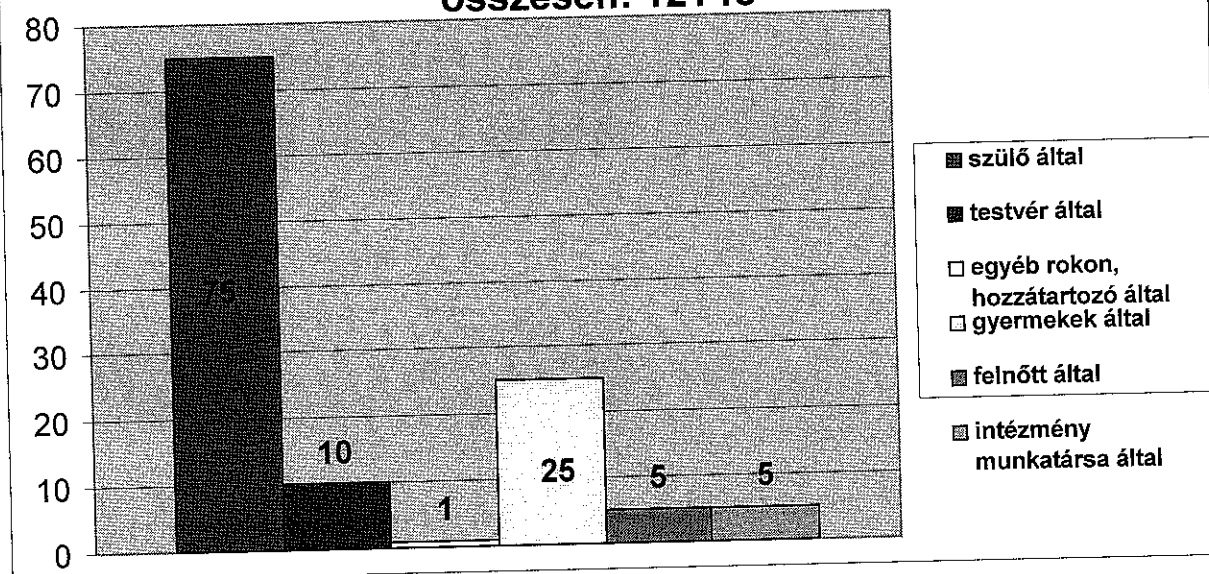

Fizikailag bántalmazott gyermek

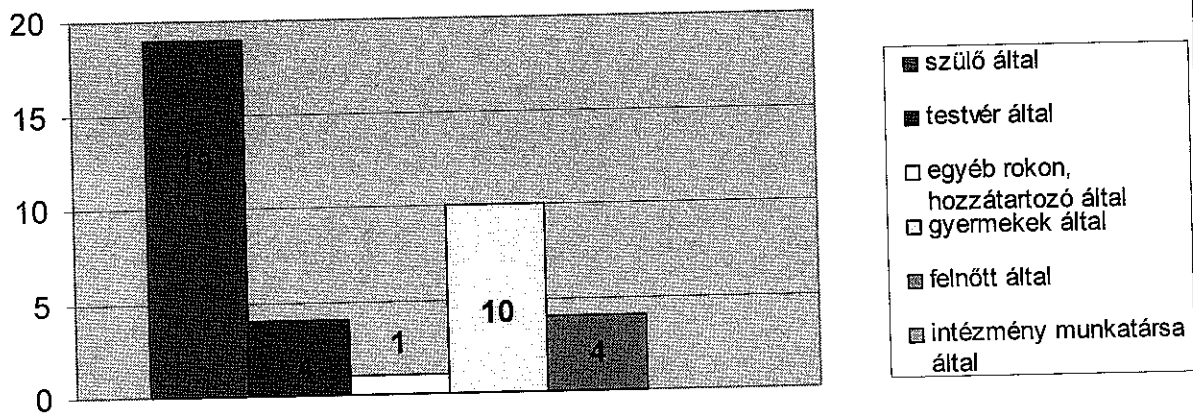

Lelkileg bántalmazott gyermekek

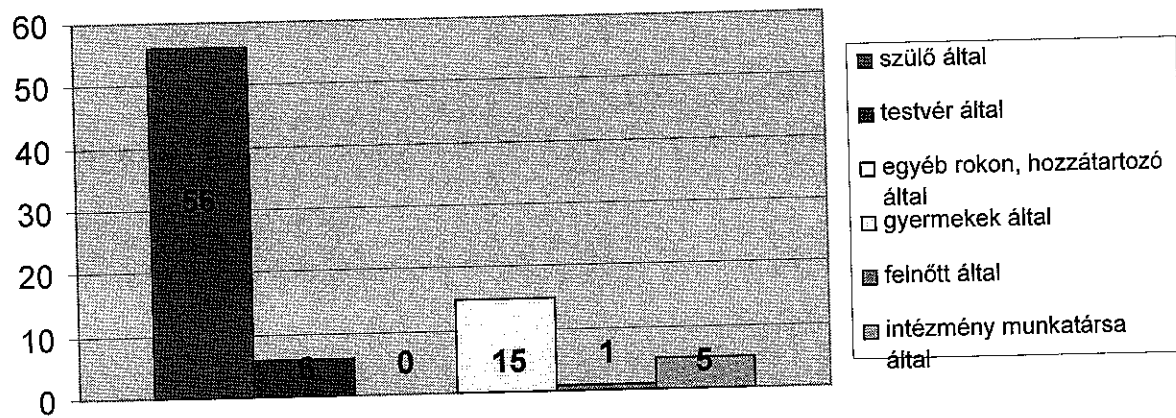

**2008. évben bántalmazott gyermekek száma
összesen 121 fő**

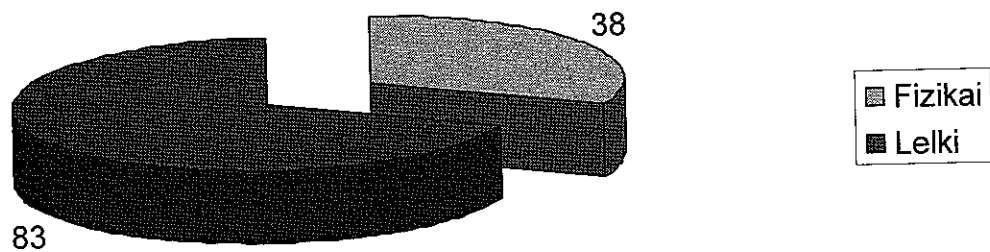

**Családon belüli bántalmazás
összesen 86 fő**

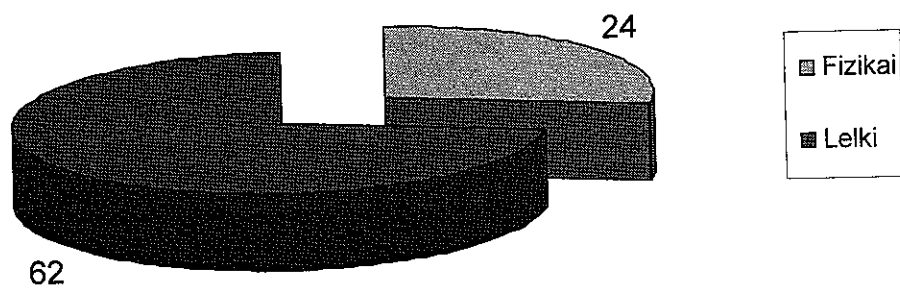

Családon kívüli bántalmazás

Összesen: 35 fő

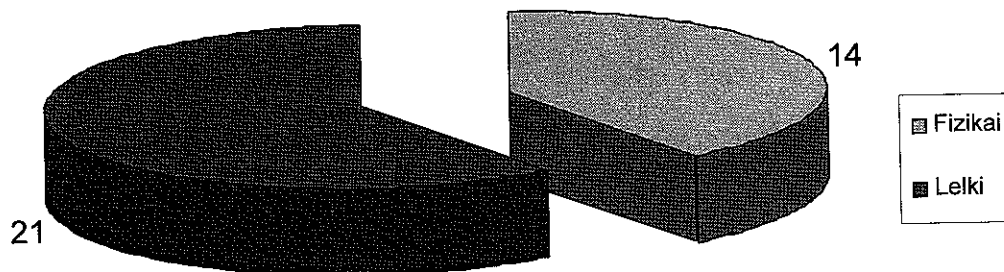

2008. évben végzett szakmai tevékenységek száma:

- 1437 alkalommal családlátogatás,
- 604 alkalommal információnyújtás, tanácsadás,
- 125 alkalommal segítségnyújtás az ügyfeleknek hivatalos ügyeik intézésében,
- 120 alkalommal szakmaközi megbeszélés tartása,
- 75 alkalommal ügyfelek más Szolgáltatás igénybevételéhez irányítása,
- 61 esetben elhelyezési tanácskozáson való részvétel,
- 24 alkalommal esetkonferencia összehívása,
- 35 alkalommal védelembé vételi tárgyaláson való részvétel.

Miután a szociális munka legfőbb eszköze, hogy a segítséget kérőt saját környezetében történő megismerése, így ebből következik, hogy a Szolgálat szakmai tevékenységét a családgondozás teszi ki. A szakmaközi megbeszélések száma a 2008. évben ugrásszerűen emelkedett, melynek oka, hogy a Szolgálathoz segítségért forduló családok problémái olyan mértékben összetettek és több szakterületet érintők, hogy a hathatós segítségnyújtás érdekében elkerülhetetlen, hogy a szakemberek közösen gondolják végig, mi legyen a családgondozás iránya.

2008. évben szabálysértést elkövetett gyermekek és fiatalok gondozása
 összesen: 71 fő

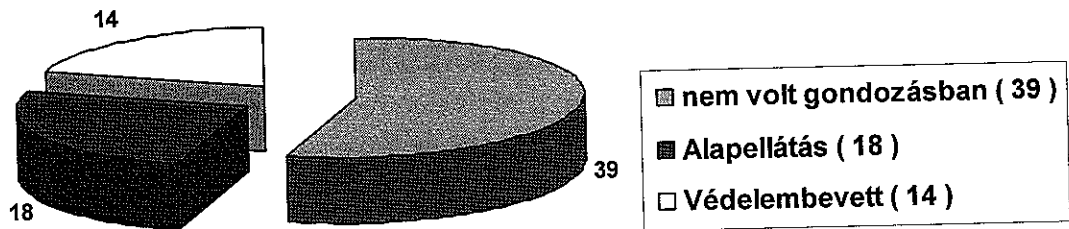

2008. évben szabálysértést vagy bűncselekményt elkövetett gyermekek száma
 összesen: 134 fő

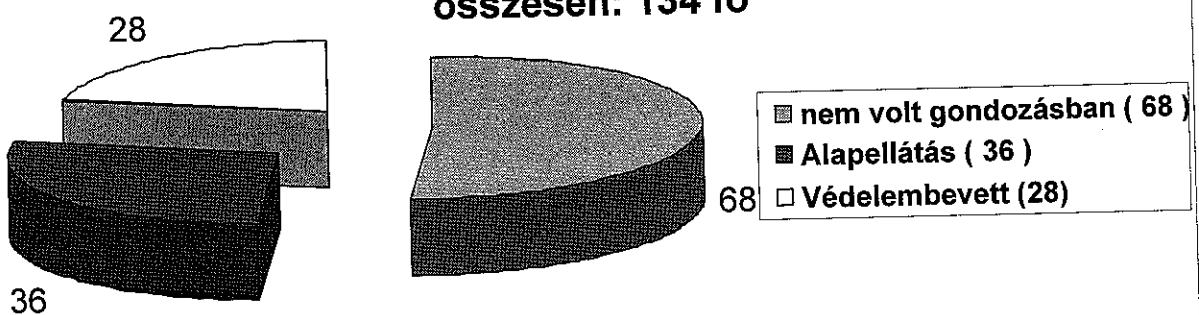

2008. évben bűncselekményt elkövetett gyermekek és fiatalok gondozása
 összesen: 63 fő

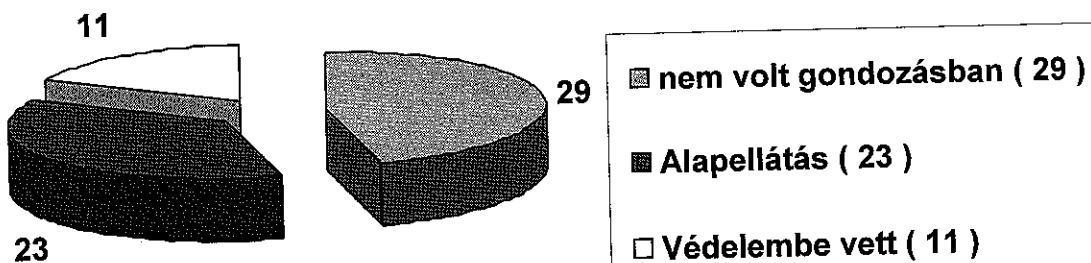

Összes gondozott 85 fő

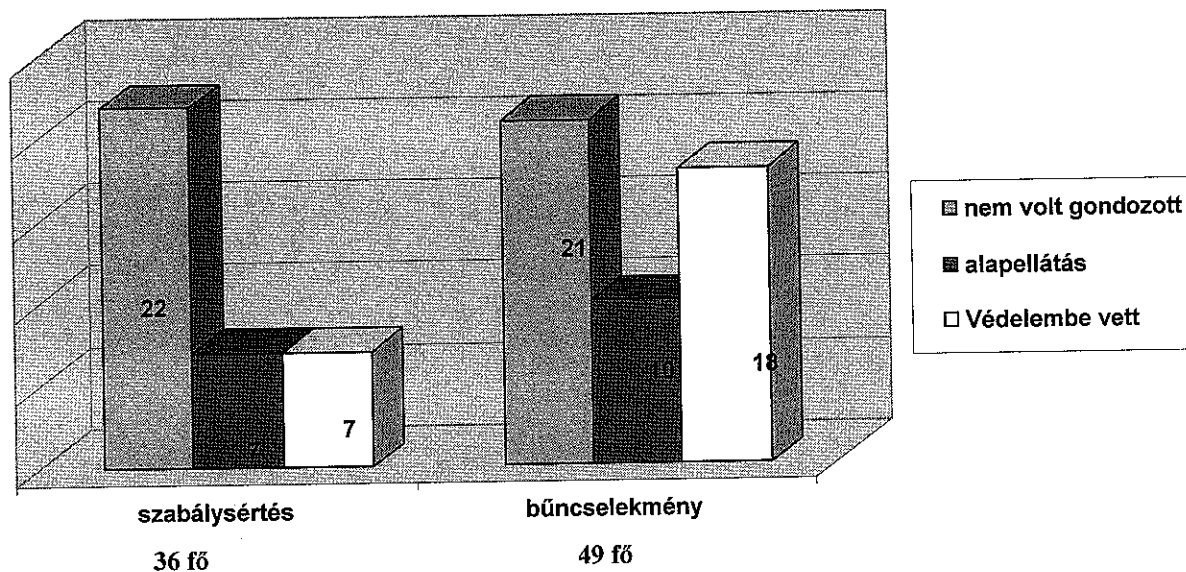

Szakellátásban lévő gyermekek családjainak gondozása 2008. évben

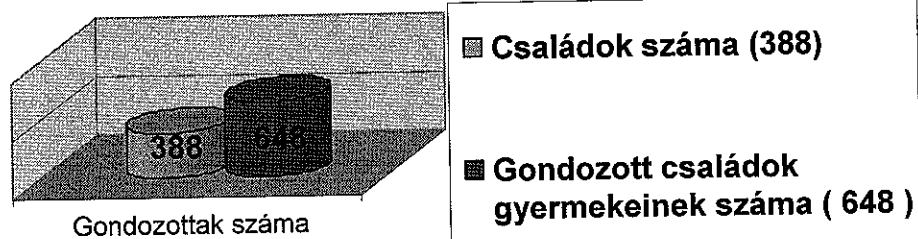

Családok Átmeneti Otthonában 20 családot helyezett el a Szolgálat 40 gyermekkel.

Jelenleg szakellátásban 648 gyermek és fiatalkorú van, ez 388 családot érint. 2008-ban 15 gyermek hazagondozása történt meg.

Szolgáltatások:

A Szolgálat fejlesztőpedagógusi szolgáltatást biztosított a 2008. évben a tanulásukban lemaradt gyerekek számára. 2008-ban a fejlesztőpedagógus 17 gyermek fejlesztését végezte.

2008. első félévében iskolai szociális munkát a Vajda Péter Általános Iskolában biztosított heti két alkalommal. 2008. szeptembertől pedig a Losonci téri Általános Iskolában heti két alkalommal a magántanulókkal foglalkozik a Szolgálat két munkatársa.

Az elmúlt évben felügyelt kapcsolattartást, a Józsefvárosi Egyesített Bölcsőde helyiségében két család számára biztosított a Szolgálat, annak ellenére, hogy erre nem volt törvényi kötelezettsége.

Jogi tanácsadást is biztosított Szolgálat az ügyfelek számára, heti 5 órában. Elsősorban gyermektartásdíj megigényléséhez, illetve válókereset benyújtásához kérték a jogász segítségét a kerület lakosai.

A 2008. évben is megrendezésre került a kerületi Gyermeknap a Mátyás téren, a Józsefvárosi Egyesített Bölcsődék és a Józsefvárosi Családsegítő Szolgálattal közösen.

A Szolgálat nyáron 26 gyermeket táboroztatott Káptalanfüreden egy hétig. Az elmúlt évben is tovább működtette a Szolgálat a magántanulói klubot, melyen az oktatási rendszerből kiszoruló gyerekek felkészítését segítették elő, illetve a napközbeni felügyeletükről próbáltak gondoskodni.

Mikuláskor 350 csomagot osztott szét a Szolgálat a kerület gyerekei számára, illetve 50 gyermek részére rendezett Mikulás ünnepséget, ahol személyre szóló ajándékot kaptak a legrászorultabb családok gyerekei.

A 2008. évben is biztosított volt a szupervízió a Szolgálat munkatársai számára, illetve csapatépítő tréningen vettek részt a munkatársak, mely nagyban hozzájárult a családgondozás hatékonyságához.

Legsúlyosabb problémák, amik megoldásra várnak:

A fiatalok durva, agresszív megnyilvánulásainak kezelése

Magántanulók helyzetének megoldása

Gyermekpszichiátriai ellátás kiépítése

Átmeneti nevelésbe került kamaszok szökéseinek csökkentése

Családok átmeneti otthonának létrehozása

Családon belüli agresszív megnyilvánulások megoldása

A lakásokban rendszeresen megjelenő élősködők (csótány, tetű, rüh, ágyi poloska stb.) felszámolása

Fiatalkorúak által elkövetett súlyos bűncselekmények számának visszaszorítása

Magántanulói klub, szabadidős programok:

A Józsefvárosi Gyermekjóléti Szolgálat Gyermek Átmeneti Otthona 2007. októberében indította el a Kaland Klubot a Vajda Péter Ének-zene és Testnevelés Tagozatos Általános Iskolában. Ezek a foglalkozások a 2008. évben is folytatódtak. A foglalkozásokra hetente kétszer, kedden és csütörtökön 14.00-16.00 óra között, az iskola által biztosított helyiségben került sor. Célja az iskolai szociális munka ellátása volt, amit a havonta változó témák (kulturális, sport stb.) feldolgozásán keresztül próbáltak elvégezni. A foglalkozásokkal megcélzott korosztály a 10-12 éves korú tanulók voltak. A Kaland Klub foglalkozásai sikeresek voltak, a gyerekek körében nagy volt az érdeklődés. Az iskolai szünet beköszöntével a Kaland Klub foglalkozásai befejeződtek, a gyerekeknek nyári napközis tábort szerveztek.

A nyári napközis tábor július és augusztus hónapban a gyerekotthonban dolgozó kollégák segítségével zajlott le.

A 8 héten át tartó foglalkozásokon kéthetes turnusokban, összesen 47 gyermek vett részt, melynek kb. 60 %-a ügyfélkörünkhöz tartozó és 40 %-a ügyfélkörünkön kívüli fiatal volt. Volt több olyan gyermek is, aki több turnuson is részt vett, mert nagyon jól érezte magát, s a szülők gyermekük napközbeni felügyeletét így látták biztosítottnak. A 8 hét alatt az Otthonunkban lévő gyermekek is rendszeresen látogatták a napközit. A gyerekek részére elsősorban kézműves foglalkozásokat tartottunk, amelyek alatt megpróbáltuk az általunk ismert lehető legtöbb eszköz helyes használatát megmutatni, megtanítani. A gyerekek minden újdonságot szívesen próbáltak ki. Nagy sikere volt a gyöngyből készített különféle ékszerek készítésének. A fiúk számára nélkülözhetetlen volt a jól bevált asztali tenisz. A kreatív tevékenységek között népszerű volt a gyöngyfüzés, ékszerkészítés, karton dobozok, képkeretek szalvétatechnikával való elkészítése, gyöngyökkel való díszítése, üvegfestés (üvegre ragasztható matricák), papírmáséból különböző állatkák, tárgyak készítése. Egy nap több foglalkozásból állt, a kézműves foglalkozásokat vetélkedőkkel, társasjátékkal lazítottuk. Az idei nyár igen forró volt, így kevesebb alkalommal tudtak a szabadba kimenni, mert a környező játszótereken és az Orczy-kert általuk használható részein (a napközi alatt folyamatosan működött az Orczy-tábor) nem volt elegendő árnyékos hely, és a gyerekek is azt kérték, hogy inkább a Klubban maradjanak.

A szerdai házon kívüli programokból kiemelkedő sikerű volt a 2 alkalommal látogatott Grund. A csoportjátékokon kívül próbálták a gyerekek irodalmi ismereteit is bővíteni, a kötelező olvasmányok rövid ismertetésével.

A gyerekek ellátása a tavalyi évhez hasonlóan zajlott. Az uzsonnát a Gyerekotthon biztosította. Tapasztalatuk az volt, hogy több gyermek éhesen érkezett a napközibe, sőt, volt olyan, aki testvéreit is hozta, de uzsonna után hamar el is mentek, vagy csak uzsonna időben néztek be.

A nyár folyamán 20 fős csoporttal látogatást tettek a veresegyházi Medveotthonba.

A korábbi évekhez hasonlóan, a 2008-as évben is táboroztattak Káptalanfüreden. 4 felnőtt kíséretében 19 gyermek töltötte kellemesen a nyarat a Balaton partján augusztus 11-16. között. Többen most látták először a Balatont a gyermekek közül, s nekik óriási élmény volt látni a magyar tengert. Igyekeztek a táborban töltött öt napot minél tartalmasabb programokkal kitölteni. Hajókirándulás keretében ellátogattak Tihanyba, felkeresték a Tihanyi Apátságot, a Skanzent. Balatonalmádiba gyalogtúrát szerveztek, melyet nagyon élveztek a gyerekek. Amikor az időjárás nem kedvezett a strandolásnak és a kirándulásnak ügyességi versenyt, illetve szellemi vetélkedőt szerveztek. Volt lisztfújó verseny, csoki-evés, mese-totó, különböző ügyességi - és sorjáték. Szabadidős foglalkozás keretében lehetőség volt gyöngyfüzésre, asztaliteniszezésre, különböző labdajátékokra.

A 2008/2009-es tanévben a Losonci Téri Általános Iskola felkérésére a magántanulói jogviszonyban lévő fiatalok számára indítottak csoportos foglalkozásokat. A foglalkozások a magántanulóknak szervezett iskolai felkészítés szerves részét képezik. Ezeket az iskola által megtervezett órarendnek megfelelően, hetente kétszer, kedden és pénteken 8.30-11.00 óra közötti időpontban tartották. Kezdetben az iskola által biztosított helyiségben voltak a foglalkozások, de ez a helyiség nem biztosított elegendő teret 9-10 fiatal számára. Mivel a délelőtti órákban Szolgálatunk Gyerek Klubja kihasználatlan, felajánlották a foglalkozások számára helyiségünket, amit az iskola elfogadott. Minden foglalkozásra kísérettel érkeznek a fiatalok, illetve foglalkozás végén visszakísérték őket az intézménybe. Minden tanulóról pontos felvilágosítást kaptak, hogy honnan érkezett, miért került magántanulói státuszba, milyen a személyisége, mire kell figyelni az oktatása során, mely tanulók között van konfliktus. Ez nagyban megkönnyítette a munkájukat. Ezek a fiatalok a nappali tagozatos rendszerből kiszorultak, magatartási, beilleszkedési problémákkal küzdenek, túlkorosak.

Több fiatalnak is volt már rendőrségi ügye, a kerület több iskoláját is megjárták. A foglalkozások legfőbb célkitűzése a fiatalok személyiségfejlődésének elősegítése, a kultúrát szórakozás és játék biztosítása, érzelmi életük fejlesztése, társas kapcsolatai alakítása, közösségformálás, deviáns jelenségek megelőzése, tanácsadás.

A foglalkozások előre elkészített tematika szerint zajlanak, figyelembe véve a fiatalok igényeit. Minden kezdet nehéz, így a foglalkozásaink sem indultak zökkenőmentesen. Kezdetben csak 1-2 tanuló látogatta a Klubot, ami abból is adódott, hogy nehezen akarnak felkelni reggel, s pénteki napokon csak velünk van órájuk a fiataloknak. Miután a foglalkozások helyszíne Szolgálatunk Gyerek Klubja lett, egyre több fiatal látogatta a foglalkozásokat. Bár mindig van 1-2 hiányzó, de a fiatalok már nyolc óra után ott toporognak az ajtóban, várják a nyitást. Ismerve a serdülők személyiségét próbáltak olyan elfoglaltságot találni számukra, mely érdekes, s vonzza őket. Életükben fontos szerepe van a zenének, így lehetőséget nyújtottak arra, hogy a foglalkozások közben, saját CD lemezükről kedvenc számaikat hallgathassák.

A november hónap a megismerés időszaka volt. Közösségformáló, személyiségfejlesztő játékokkal próbáltak csoportot összekovácsolni a fiatalokból. Véleményük szerint minden embernek - fiatalnak, idősnek egyaránt - szüksége van arra, hogy valamilyen közösséghez tartozzon, hogy olyan társakkal legyen együtt, akiknek azonos a gondolkodásmódja, akik megértik, s akiket ő is megért, akikre minden körülmény között számíthat, akikkel egyszerűen jól érzi magát.

A decemberi foglalkozásokon igyekeztek meghitt karácsonyi hangulatot teremteni a klubban. A tanulók szívesen beszéltek arról, hogy ki hogyan várja ezt a szép ünnepet, közben karácsonyi dalokat hallgattak. Az adventi koszorúk elkészítése közben beszélgettünk az adventi hagyományokról. Az elkészült adventi koszorúkat a fiatalok hazavihették, aminek nagyon örültek a családtagok is. Meglepő volt, hogy 14-16 éves fiúk milyen lelkesedéssel készítenek mézeskalácsot, hadakoznak egymás között, hogy ki nyújtsa ki a tésztát. Az elkészített, feldíszített mézeskalácsot a foglalkozások után hazavihették, azzal karácsonyfát díszíteni.

Januárban különböző hajtogatási technikákkal ismertették meg a fiatalokat. Ösztönzőleg hatott számukra, hogy elkészült munkáik a faliújságra kerülnek. A foglalkozások között lehetőségük nyílik a Klubban tea, melegszendvics készítésére, ami nagyon vonzó a fiatalok számára. Próbáltak otthonias hangulatú, de világos szabályok között működő klubot kialakítani, ahol jól érzik magukat, ahová szívesen jönnek.

A foglalkozások 5 hónapja kezdődtek, de úgy érzik, az elmúlt időszak megerősítette őket abban, hogy munkájuk eredményes, mert a fiatalok jól érezték magukat.

3.1.2. Gyermek Átmeneti Otthona

A 2008. év első felében a Gyermekotthon az eddig felállított szakmai szempontok figyelembe vételével folytatta munkáját. Nagy hangsúlyt helyeztünk arra, hogy ne csak a gyerekek bekerülésekor meglévő problémával foglalkozzunk, így eredményesebbé tettük a hazagondozást.

A családgondozás során továbbra is fő feladatnak tekintettük a gyerekek családba való visszagondozását. Ennek érdekében folyamatosan biztosítottuk a gyerekek és szülei kapcsolattartását.

Tapasztalataink az elmúlt időszakra vonatkozóan, hogy azokban az esetekben, ahol a bekerülés oka nem a megromlott szülő-gyermek kapcsolata volt, hanem egyéb, pl. szociális probléma, lakhatás hiánya, stb., ott a kapcsolattartás szorosabb volt. Azokban az esetekben, ahol a kamaszkori és nevelési problémák kerültek előtérbe, a kapcsolattartás zökkenővel volt terhes. Ezért ebben az évben is igyekeztünk egy komplexebb gondozási programot ajánlani azoknak a családoknak, ahol a fő bekerülési ok a megromlott szülő-gyermek viszony. Amellett, hogy rendszeresen közösen beszéltük át az eltelt időszakot és közösen állítottunk fel új célokat, egyéb szakmai segítséget is ajánlottunk a családoknak: családkonzultáció, pszichológiai támogatás, video-tréning.

A közös megbeszéléseken nem csak a távlati célokkal, hanem a naponta adódó gondokkal is foglalkoztunk. Ezt sok esetben tényleges segítségként élték meg a családok.

A 2008. évben a hétvégeken és az iskolai szünetekben is rendszeresen szerveztünk kirándulásokat, múzeumlátogatásokat. Közösen elmentünk a Nemzeti Múzeum időszaki kiállításaira, a Természettudományi Múzeumba, megnéztük az „Erdély 150 éve” fotókiállítást. Meglátogattuk a Magyar Nemzeti Bankot, ezen kívül rendszeresen jártunk moziba, cirkuszba és színházba.

A hagyományoknak megfelelően 3 napos pünkösdi kirándulást szerveztünk Terénybe, csak a gyerekek és a nevelők részvételével. Júniusban két munkatársunk 5 napos családos táboroztatást szervezett a gondozott gyermekeknek és családjuknak, ami célját tekintve sikeres volt.

Egész évben igyekeztünk a gyerekek részére szabadidejük hasznos eltöltéséhez programokat szervezni. Rendszeresen készítettünk az évszaknak és az ünnepeknek megfelelő tárgyakat, díszítéseket, zenés farsangi mulatságot szerveztünk. Ekkor alkalmunk nyílt arra is, hogy mélyebben megismertessük a gyerekekkel az adott ünnepet, a hozzá kapcsolódó szokásokat.

A hasonló közösségformáló és fejlesztő tevékenységekbe lehetőség szerint igyekeztünk bevinni a szülőket is. Az Otthonban lakó gyerekek és családjaik számára a tavalyi évben is szerveztünk karácsonyi ünnepséget. A gyerekek előadással és saját készítésű ajándékokkal kedveskedtek, amit a meghívott vendégek és az intézmény dolgozói ajándékokkal köszöntek meg. A gyerekek a személyre szabott ajándékok mellett örömmel vették át a közös ajándékokat is.

Az Otthon pszichológusa minden héten szerdán, „Kuckó” foglalkozás keretében segítette munkánkat, ezen kívül rendszeresen részt vett a team-megbeszéléseken, valamint az arra rászoruló gyerekekkel egyénileg is foglalkozott.

A „Kuckó” foglalkozások tematikáját minden hónapban előre megbeszéltük. A választott témák alkalmazkodtak az Otthonban lakó gyermekek igényeihez. Mivel lakóközösségünk főleg kamaszokból tevődött össze, nagy hangsúlyt kapott a felnőtt életre készülés, a kamaszok lelki élete, testi változásai. Kiemelt témaként foglalkoztunk szexualitással, a testi szerelemmel, a fogamzásgátlással, a párkapcsolatokkal. Ez a téma nem csak a „Kuckó” foglalkozásokon került előtérbe, többször beszélgettünk egyénileg a gyerekekkel, illetve a Családvédelmi Szolgálat védőnőjének a segítségét is kértük.

Az átmeneti gondozásba bekerült kiskorúak közintézményeivel minden esetben felvettük a kapcsolatot, írásban és szóban is értesítettük őket. Az érintett közintézmények általában segítőkészek voltak, fokozottabban odafigyeltek a gyerekekre, a fontosabb történésekről azonnal értesítettek minket.

Munkánkat a társintézmények és a jelzőrendszer tagjai egyre jobban megismerték, bár még mindig kiemelt feladatunk, hogy megismertessük velük, mi a törvény adta feladatunk, mik a céljaink, lehetőségeink. Ezért ebben az évben az előző időszakhoz hasonlóan rendszeres, napi kapcsolatban álltunk az iskolákkal, óvodákkal, és igyekeztünk minden gondozottunk nevelőjét személyesen az Otthonban is fogadni, így is lehetőséget adva a kapcsolatfelvételre.

A gyermekek néha nagyon súlyos magatartási problémákkal kerültek hozzánk. Néhány esetben rendkívül agresszíven viselkedtek a szakemberekkel is, ami információink szerint az iskolában és a családi otthonukban még fokozottabban nyilvánul meg. Az előző évekhez képest ezért is került több gyermek az átmeneti otthonból szakellátásba, mint korábban.

Természetesen a gyermekek átmeneti gondozásba vételének egyszerre több oka is lehet, mivel a problémákat komplex módon kell kezelni, szinte minden gyermekvédelmi ellátásban részesülő gyermek és annak családja esetében.

Az alábbi táblázatban a gyermekek bekerülésének legfőbb okait ábrázoljuk, ami tehát nem azt jelenti, hogy egyéb veszélyeztető tényezők ne lennének jellemzőek az esetekre.

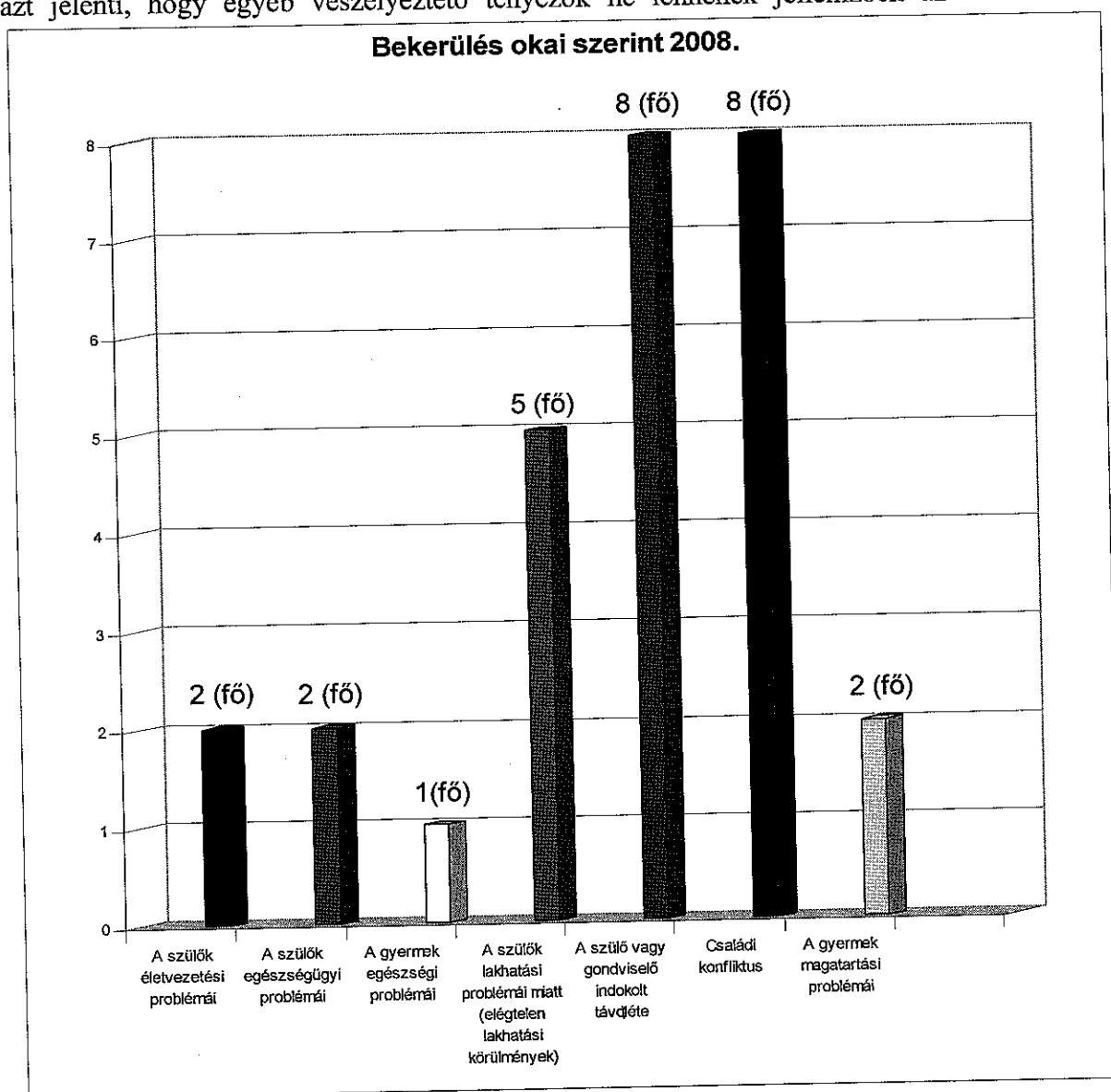

Az átmeneti gondozás alatt sok veszélyeztető tényezőt sikerült felszámolni a gyermekjóléti szolgálat és a társintézmények segítségével, de négy gyermek esetében elkerülhetetlen volt a szakellátásba vétel.

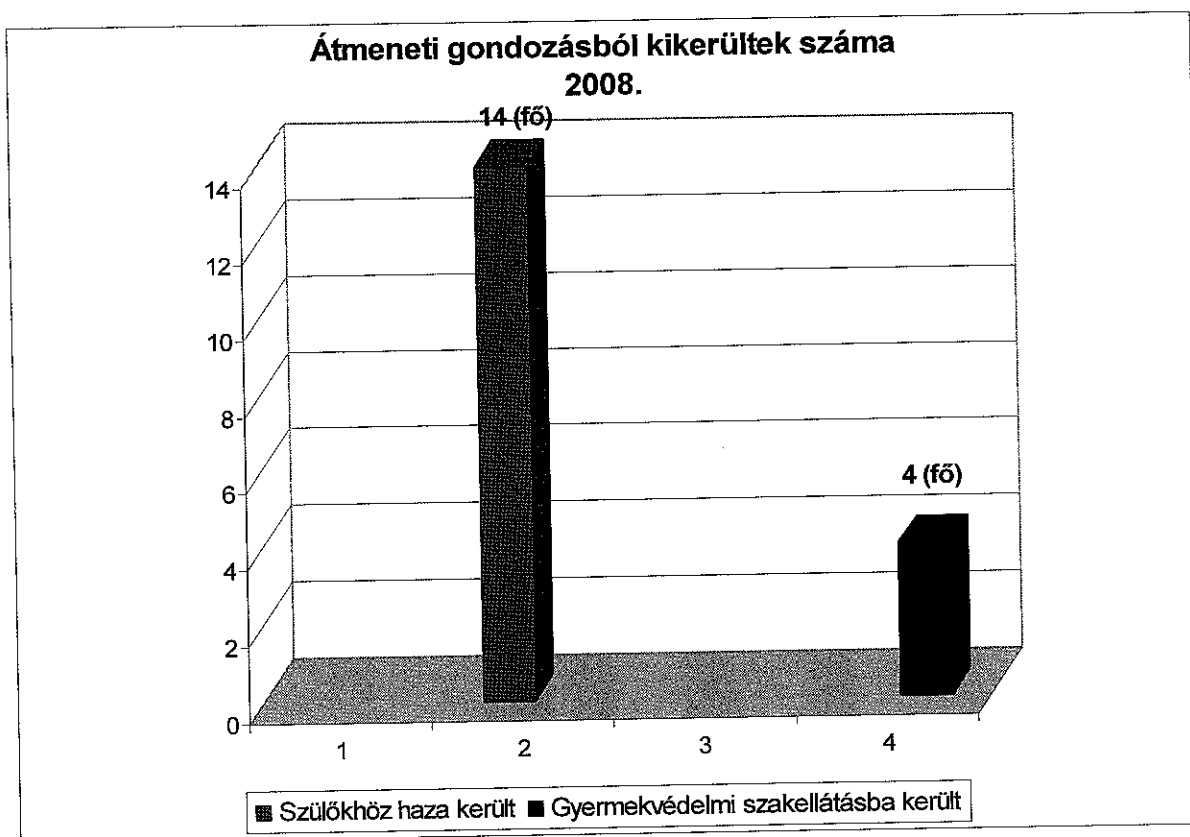

Megfigyelhető volt, hogy a korábbi évekhez képest súlyosabb és összetettebb problémákkal küzdő gyermekek kerültek az Otthonba, akiket ezért hosszabb ideig gondoztunk. A gyermekek pszichés problémáit pszichológus kollégánk és a Nevelési Tanácsadó szakembereinek terápiás foglalkozásaival sikerült enyhíteni, de öt gyermek esetében pszichiátriai ellátásra is szükség volt. A hasonló nehézségekkel küszködő családok felnőtt tagjait is próbáltuk motiválni egyéni terápia és addiktológiai ellátás igénybe vételére, mert sokszor ez a feltétele a sikeres hazagondozásnak. A 2008. évben a Józsefvárosi Gyermek Átmeneti Otthonában 20 családból 28 gyermek állt gondozás alatt (2007-ben 26 családból 41 gyermek volt).

A gondozott gyermekek számának csökkenése mellett nőtt a gyermekek gondozásának időtartama. Érdekesség, hogy 5 gyermek az adaptációs szabadság után visszakerült hozzánk hosszabb-rövidebb időre, ami a korábbi években kisebb arányban fordult elő.

Gondozott családok és gyermekek megoszlása 2007-2008.

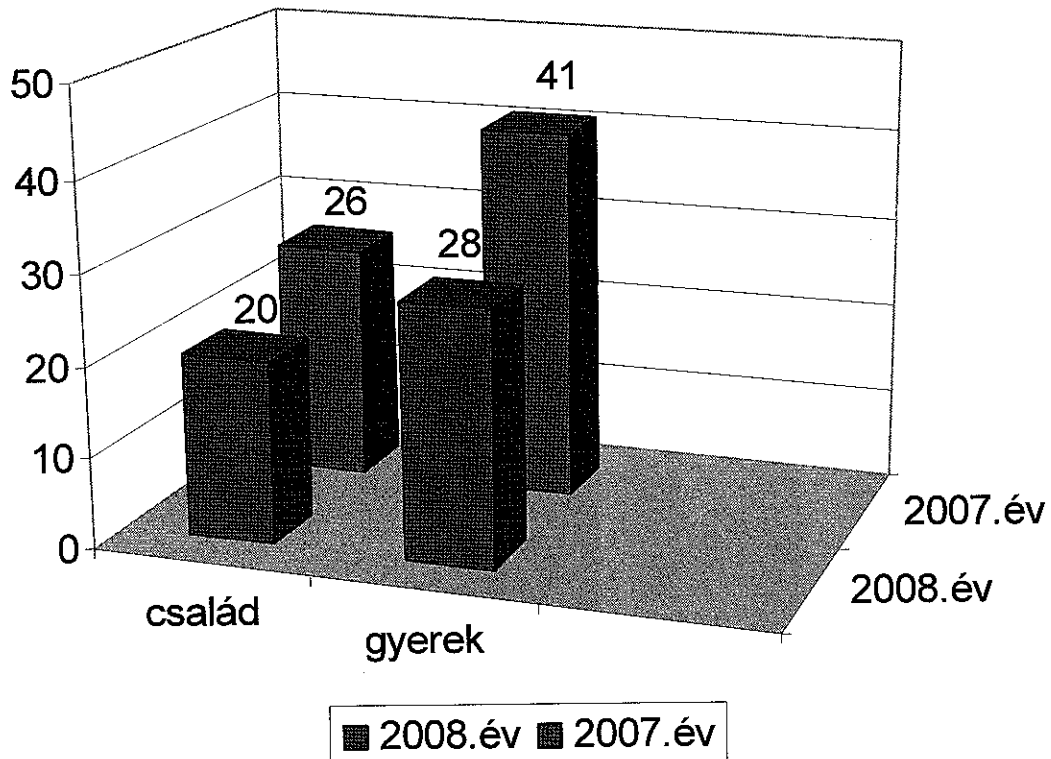

A tavalyi évben már csak 2-vel több fiú gondozott volt, mint lány, ami az előző évhez képest jelentős változás. Mindkét nem esetében észrevehetően nőtt a 14 év feletti gyermekek aránya.

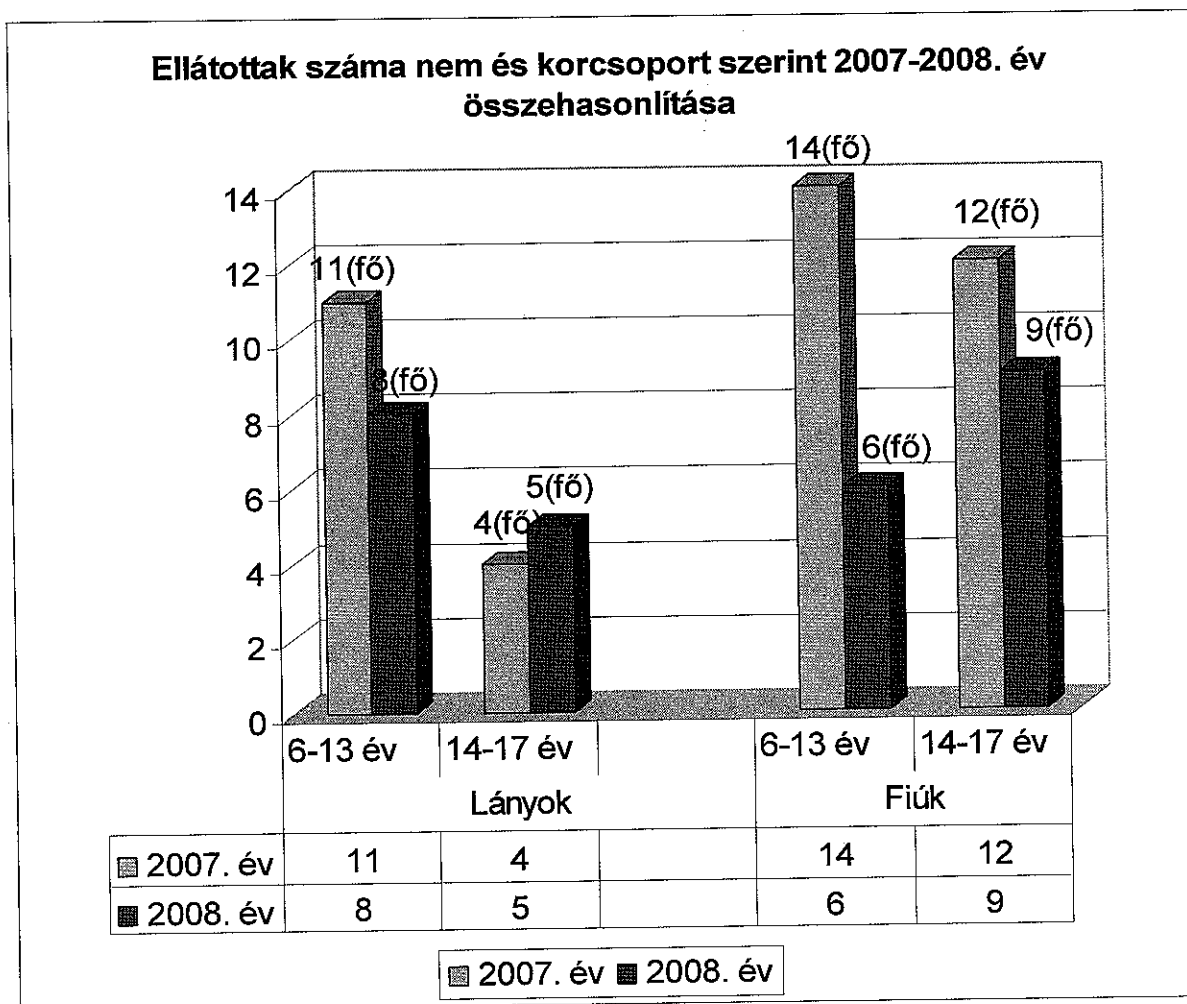

3.1.3. Krízis lakások

A Józsefvárosi Gyermekjóléti Szolgálat Gyermek Átmeneti Otthona által működtetett krízislakásokra a 2008. év során is igény volt a Szolgálat ügyfelei részéről. A beköltözés és az ingatlan használatának feltételei a korábbi évekhez hasonlóak voltak, változás nem történt. A beköltöző családoknak elő-takarékosságot kellett folytatniuk, a lakások közüzemi díjait, fenntartási költségeit továbbra is a Gyermekjóléti Szolgálat fedezte.

Az elmúlt évben szükségessé vált az ingatlanok tisztasági festése, felújítása. A Homok utcai krízislakásban új mosógép vásárlására került sor, miután a régi gép többszöri meghibásodását követő újbóli javítása gazdaságtalanná vált. Az Illés utcai lakásba új világítótestek és étkező asztal került beszerzésre. A Sárkány utcai lakásban új ágy vásárlására volt szükség, a régi ágy teljes elhasználódása miatt.

A lakásokban előforduló kisebb javítási munkálatok (pl: WC-tartály javítása, vízcsapszerelés, bojlerjavítás, elektromos hálózatban történt hiba javítása) elvégzésében a PAKS Védőháló Kft. volt a Szolgálat segítségére.

Rovartalanítást a BLA-TOX Szolgáltató és Kereskedelmi Kft. végzett a Kőrös utcai krízislakásban.

A krízis lakásokban ellátottak száma 2008-ban: Felnőtt: 10 fő, gyermek: 15 fő.

3. 2. Józsefvárosi Egyesített Bölcsődék

Intézményünk öt telephelyen 300 férőhelyen biztosítja a 0 – 3 éves kisgyermek napközbeni ellátását a Gyermekvédelmi törvény 42. § (1) bekezdésében foglaltaknak megfelelően. Családsegítő szolgáltatásként az intézmény keretein belül házi gyermekgondozást és időszakos gyermekfelügyeletet biztosít, ezen kívül hétfélig játszóházat, játék- és eszközkölcsönzőt is, valamint Biztos Kezdet klubot működtet.

A szakmai létszám megfelel a 15/1998. NM rendeletben előírtaknak, az álláshelyek száma 132.

Szakmai létszám: 88 fő, a vagyomműködtetői álláshelyek száma 44 fő.

munkakör	Bölcsődei vezetés	B/103 6x10 ellátott	B/117 6x10 ellátott	H.21 6x10 ellátott	N+3 8x10 ellátott	Sz1 4x10 ellátott	Kerepesi konyha	összesen
Magasabb vezető	1							1
m. vez.helyettes	1							1
szaktanácsadó	1							1
Bölcsőde vezető		1	1	1	1	1		5
gondozó	3 ¹	14	14	14	18	10 ²		73
gyógypedagógus ³	1							1
élelmezésvezető		1	1	1	1		1	5
Szolgáltatás koordinátor ⁴	1							1
Bér-munkaügyi előadó	1							1
Adminisztrátor	1							1
Kézbesítő/takarító	1							1
szakács		2	2	2	2		2	10
Konyhai kisegítő					1 ⁵	1 ⁶	2	4
mosoda		1	1	1	1			4
Takarító		4	4	4	6	3		21
Fűtő, karbantartó				1	1			2
összesen	11	23	23	24	31	15	5	132

Intézményeink, korszerű épületekben, esztétikus környezetben, nagyon jó tárgyi – és személyi feltételekkel biztosítják a kisgyermek ellátását.

2008. évi működési adatok:

Nyitvatartási napok száma	229 nap		
Felvett gyermekek száma	74981 fő	/ átlag 327 fő/	
Ténylegesen gondozott gyermekek száma:	64949 fő	/ átlag 284 fő/	
Gyermekjóléti Szolgálat kezdeményezésére felvett	37 fő		
Gyámhatósági elrendelés / védelembe vétel / alapján	5 fő		
Az étkezés 50% támogatott:	átlag 35 fő /hó		
Az étkezés 100% mértékben támogatott:	átlag : 45 fő /hó		

Állami normatíva 2001 – 2008

	bölcsőde	Teljesített normatíva	étkezés	Teljesített normatíva	Korai fejlesztés	Szociális képzés
2001	177600	195				
2002	208000	197				
2003	361000	239				
2004	365000/253	258				22300/91
2005	462900/252	265	31500/252	54	240000	23000/85
2006	460000/251	269	50000/251	39	240000	9400/85
2007	547000/251	252	50000/251	35	240000	9400/86
2008	547000/252	258	50000/252	36	240000	9400/78

A **hétvégi játszóház** nagyon népszerű a kisgyermekes családok körében.

A Baross u. 117. szám alatti bölcsőde 4 foglalkoztatójában működik, ahol mozgásfejlesztő eszközök, kézműves foglalkozások, tipegő táncház, énekes-verses mondókák alkotják az alapprogramot.

Gondozási - nevelési tanácsadás, ünnepekre való készülődés étel - játék, és gyermekruha bemutató színesíti a programot.

A szombati játszóházban **254 gyermek és 448 szülő** vett részt; **18 - 22 család** szinte minden alkalommal igénybe vette szolgáltatásunkat.

A Százados u. 1. szám alatti bölcsődében is nagyon népszerű a játszóház: **173 gyermek és 264 szülő** vett részt programjainkon.

Sikeres immár hagyományos és népszerű szabadidős családi program volt a Családsegítő - és a Gyermekjóléti Szolgálat munkatársaival közösen rendezett Gyermeknap, a Magdolna - negyed területén lévő Mátyás téren.

Sok játékkal, vetélkedővel, támogatóink segítségével, mini vidámparkkal, és sok ajándékkal szereztünk önfeledt örömet, aktív programot a gyermekeknek és családjaiknak.

Időszakos gyermekfelügyelet: folyamatos, igény szerint, 10 - 20 család veszi igénybe, különösen népszerű vizsgaidőszakban, a Gyes alatt tanuló anyukák között, akik hivatali ügyeik intézésére is szívesen veszik igénybe. Térítési díja 120,-Ft/óra + étkezési díj.

Igénybevett órák száma: **5134,5 óra**

Házi gyermekgondozás: 1 fogyatékkal élő szülőpár kisgyermek, 1 vak anya újszülöttel, és egy balesetben mozgásképtelenné vált anya egy éves gyermekének, és a családban nevelkedő 3 éves kisgyermek otthoni gondozásában segít két főállású gondozónő. / **464 nap x 8 óra/**

Játék és eszközkölcsonzó: működése folyamatos, a kerületben felmerülő igények alapján. Kölcsönözhető eszköztárunk légzésfigyelő készülékkel bővült, amit a bölcsőhalálra veszélyeztetett kisgyermeket nevelő családoknak kölcsönzünk, térítésmentesen.

Az országban egyedülállóan 11 éve bevezettünk egy **Komplex korai szűrő és fejlesztő programot**, szomatikusan egészséges, de lassúbb fejlődési ütemet mutató kisgyermek részére. A program hat éve kiegészült kommunikáció és nyelvi fejlődés szűrésével, terápiájával. A korai időszakban felismert és korrigált fejlődési megtorpanások növelik gyermekeink egészséges fejlődésének esélyeit, csökkentik, esetenként megszüntetik a későbbi magatartási - és tanulási zavarok okozta szocializációs és képzesi kudarcokat.

Családtámogató programjaink eredményeire való tekintettel intézményünk, harmadik éve, az Egészségügyi, Szociális, Családügyi Minisztérium, majd ICSSZEM meghívásos pályázatán részt vett a **BIZTOS KEZDET** modellprogramban. A programot elsősorban hátrányos helyzetű térségek szociális felzárkóztatására írták ki. Mivel a program célja a 0 - 6 éves, ellátásokra, szolgáltatásokra igényt tartó gyermekek társadalmi esélyegyenlőségének megvalósulása, így az intézményünkben 10 éve működő prevenciós fejlesztő programmal, a játszóház működtetésével a **nagyvárosi, lakótelepi modellprogram kidolgozásának egyetlen meghívott résztvevője vagyunk.**

A két bázis intézmény a Baross utca 103/a és a Baross utca 117. szám alatt lévő 60 – 60 férőhelyes bölcsőde. 2007. májustól a program kiegészült az intézmény új székhelyén működő Biztos kezdet klubbal. A klub naponta 8³⁰ – 12 óra között nyújt foglalkozást a Magdolna -negyed területén lakó, bölcsődébe nem járó 12 anyának és gyermekének. A gyermekek átlag életkora 18 hónap.

A program a célcsoport megsegítésére bevonja a gyermekek családi, rokoni, intézményi környezetét. A gyermekek környezetét képező szereplők munkáját koordinálja, koncentrálja, és intenzívvé teszi.

Együttműködő partnereink a lakótelepen dolgozó védőnők, a gyermekjóléti- és családsegítő szolgálat családgondozói, valamint a Józsefvárosi Kulturális Központ. A minisztérium a kísérleti modellprogramot eddig **13,2 millió** forinttal támogatta.

A pályázati program részeként 2 x 1 hetes turnusban a Biztos kezdet programban résztvevő kisgyermekes családokkal nyaralni voltunk Magyarán.

2008. 07.14-19-ig 18 kisgyermek és 19 felnőtt (szülő), 2008.07.21-26-ig 23 gyerek 26 felnőtt (szülő) nyaraltatását biztosítottuk, turnusonként 4 - 4 munkatárssal, akik a gyermekek és szüleik napi programjáról gondoskodtak. A gyerekek életkora 8 - 29 hónap között volt. Három óvodás és három iskolás testvér nyaralt velünk. Nagy örömünkre szolgált, hogy a két turnusban 7 apa is részt vett a nyaraláson.

Mind a két turnusban a felnőttek részére volt két alkalommal szülőcsoportos beszélgetés, önismereti tréning, szociális témájú dokumentumfilm részletek megtekintése a készítővel, Moldova Ágnessel. A filmek kapcsán beszélgetések alakultak ki az előítéletről, a szenvedélybetegségekről, a kulturális különbözőségekről. Egy alkalommal a gyermekbalesetekről, azok megelőzéséről, elsősegélynyújtásról volt vetítéses előadás és bemutató, amit a Gyermekmentő Alapítvány egyik munkatársa, Dr. Kassai Tamás gyermek traumatológus tartott.

A délelőtti folyamán spontán beszélgetések voltak gondozási, nevelési témákban. Egy este a gyermekekkel együtt szalonnasütést rendeztünk. Az apák is tevékenyen részt vettek a gyermekek felügyeletében, a nagyobb gyermekkel és egymással, foci, asztalitenisz, csocsó versenyeket szerveztek és vettek részt azokon. Lehetőség volt számítógép és internet használatára is.

Konfliktusok nélkül zajlott a 2 x 1 hét, a szülők segítőkészek voltak, figyeltek egymásra, beosztották a feladatokat, sem nekik, sem a gyermekeknek nem okozott gondot az általunk szorgalmazott napirend és közösen kialakított szabályok betartása.

A Biztos kezdet klubba szeptemberben 10 új kisgyermek érkezett, koruk 6 - 19 hónap. Szinte napi rendszerességgel látogatják a klub foglalkozásait.

Megjelentettünk 0 - 4 éves kisgyermek és szülei részére " Kicsiknek, Nagyokkal " című, 91 db, simogató, ringató, mozgással kísért mondóka-, ének- és versgyűjteményt. Hiszük, hogy a kiadvány segítséget nyújt a gyermekek érzékszervi - mozgás fejlődésén, a beszéd-érzelem, szocializáció fejlődésén túl a felnőtt és gyermek közös örömet okozó együttlétéhez is.

Kerületünkben a rossz minőségű lakások, a halmozottan hátrányos helyzetű kisgyermeket nevelő családok nagy száma miatt, a 0 – 3 éves gyermekek egészséges fejlődésének, alapellátásban való segítésének egyetlen módja a jó minőségű napközbeni ellátást biztosító intézményben való elhelyezés lenne, aminek korlátja a kevés bölcsődei férőhely. A szeptemberi felvételek után évközben 41 gyermeket tudtunk felvenni. A jelenleg az előjegyzés szerint 231 gyermek vár felvételre.

A bölcsődei férőhely bővítésére beadott TÁMOP pályázat sajnos forrás hiány miatt elutasításra került.

Intézményünk által beadott TÁMOP – 5. 2. 2 - 08 / 1 / 52 423 510, Ft / „ A korai beavatkozást középpontba helyező Biztos Kezdet programok elterjesztése „ befogadásra került, az elbírálása folyamatban van.

4. Jegyzői hatáskörben tett gyámhatósági intézkedések

A jegyzői gyámhatósági feladatok közül **védelembe vételi** ügyben 2008-ban 324 esetben (2007-ben 282 eset) indult eljárás, ami az előző évhez képest 15 %-os emelkedést mutat. 2008. december 31-i állapot szerint a védelembe vett gyermekek száma 68 fő.

A védelembe vételre 50 %-ban a gyermekjóléti szolgálat, 20 %-ban a rendőrség illetve az ügyészség kezdeményezésére került sor, de érkezett jelzés iskolától, egészségügyi intézménytől, valamint a lakosságtól is.

A védelembe vétel jellemző okai:

- a szülőnek felróható magatartási probléma, azaz a gyermekről való nem megfelelő gondoskodás, odafigyelés,
- a gyermek kifogásolható magatartása, amely más, környezeti okok mellett a szülői nevelés hiányosságait mutatja,
- az iskolai igazolt és igazolatlan hiányzások száma továbbra is magas,
- a gyermekek kriminalizálódása, amelyek elsősorban anyagi haszonszerzésre irányulnak,
- a gyermekkori és fiatalkori agresszió is egyre súlyosabb mértékű,
- az elkövető gyermekek életkori alsó határa egyre alacsonyabb, (11-12) éves kor,
- az iskolában előforduló agresszió, amelynek során diák támad tanulótársára,
- a pedagógusok ellen a diákok és a szülők is agresszíven, támadóan lépnek fel (az ilyen esetek alkalmanként bűnelkövetésnek minősülnek).

A Gyermekvédelmi Iroda mint jegyzői hatáskörben eljáró gyámhatóság a védelembe vételről hozott határozatában a családgondozói feladatok ellátására kirendeli a Gyermekjóléti Szolgálat munkatársát. Az adott problémakör alapján különböző magatartási szabályokat ír elő a szülők és a gyermekek számára. Ezen követelmények be nem tartása súlyosabb következményekkel, végső soron a gyermek családból való kiemelésével is végződhet. Ezért a védelembe vétel a gyermekvédelmi törvény által biztosított, hatékony eszköz ahhoz, hogy a család rendszeres családgondozás mellett képes legyen a korábbi magatartásán változtatni.

Ideiglenes hatályú beutalásra 2008-ban 40 gyermek esetében került sor (2007-ben ez csupán 31 gyermek volt).

A gyermekvédelmi szervek részéről a leggyakoribb jelzés a kórházi védőnőktől, a gyermekjóléti szolgálattól, az iskoláktól, óvodáktól érkezik, de előfordul az is, hogy a lakókörnyezetből, szomszédoktól érkezik bejelentés.

A Gyermekvédelmi Irodához minden tanévben érkeznek diákok iskolai gyakorlatra. Tavaly négy gyakorló diák számára nyújtott szakmai ismereteket az Iroda, akik a Raoul Wallenberg Szakközépiskola és Szakiskolából érkeztek. Ezen hallgatók szociális asszisztens, valamint gyermek- és ifjúságvédelmi ügyintézői tanulmányaik során keresték fel hivatalunkat. Szintén a kerületben működik a Wesley János Lelkészképző Főiskola, ahol felsőfokú szociális munkás képzés keretében 2008-ban 7 fő hallgató szerzett alapos szakmai ismeretet, tudást. A felsőfokú oktatási intézményekben szociális munkás szakon tanuló diákok szakdolgozatuk készítéséhez is kérnek és kapnak magas szintű szakmai segítséget, az ország több főiskolájáról (Sopron, Jászberény, Esztergom).

A közép- és felsőfokú intézményekből évről évre érkeznek a diákok, ami azt jelenti számunkra, hogy a Gyermekvédelmi Iroda munkatársai hasznos, értékes és szakmailag elismert tudásanyagot adnak át a hallgatóknak.

5. A gyámhivatal hatósági intézkedései, feladatai

A gyermekek védelméről és a gyámügyi igazgatásról szóló 1997. évi XXXI. törvény 15. § (4) bekezdése szerint a gyermekvédelmi gondoskodás keretébe tartozó hatósági intézkedések:

- a) a védelembe vétel,
- b) a családba fogadás,
- c) az ideiglenes hatályú elhelyezés,
- d) az átmeneti nevelésbe vétel,
- e) a tartós nevelésbe vétel,
- f) az utógondozás elrendelése,
- g) az utógondozói ellátás elrendelése.

Fentieket - a védelembe vétel kivételével - a törvény 109. §-a a városi gyámhivatal feladat és hatáskörébe utalja. (Az ideiglenes hatályú elhelyezésre – jellege miatt – más szervezeteket is feljogosít.)

Az alábbiakban foglaltam össze, hogy a törvény miként nevesíti ezen ellátási formákat, valamint tájékoztatom Önöket az elmúlt évek jellemző adatairól, tendenciáiról.

Családba fogadás

A tv. 70. § (1): „A szülői felügyeletet gyakorló mindkét szülő vagy a szülői felügyeletet egyedül gyakorló szülő kérelmére - a különélő másik szülő meghallgatásával - a gyámhivatal hozzájárulhat ahhoz, hogy a szülő egészségi állapota, indokolt távolléte vagy más családi ok miatt a gyermeket a szükséges ideig más, általa megnevezett család átmenetileg befogadja, gondozza és nevelje, feltéve, hogy a családba fogadás a gyermek érdekében áll.”

	2003.	2004.	2005.	2006.	2007.	2008.
Családba fogadott kiskorúak száma:	21 fő	22 fő	12 fő	23 fő	16 fő	21 fő

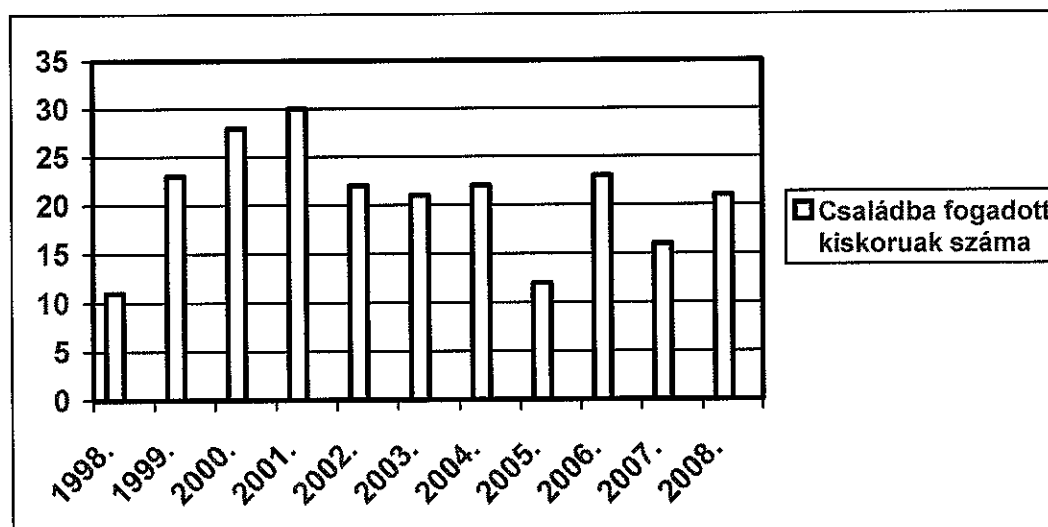

Ideiglenes hatályú elhelyezés

A tv. 72. § (1): „Ha a gyermek felügyelet nélkül marad, vagy testi, értelmi, érzelmi és erkölcsi fejlődését családi környezete súlyosan veszélyezteti és emiatt a gyermek azonnali elhelyezése szükséges, a települési önkormányzat jegyzője, a gyámhivatal, valamint a bíróság, a rendőrség, az ügyészség, a büntetés-végrehajtási intézet parancsnoksága (a továbbiakban: beutaló szerv) a szakellátás keretében a gyermeket ideiglenesen

a) a nevelésére alkalmas, azt vállaló különélő szülőnél, más hozzátartozónál, illetve személynél, vagy ha erre nincs lehetőség,

b) a legközelebbi ideiglenes gondozási feladatokat is ellátó nevelőszülőnél, vagy ha erre nincs lehetőség, gyermekotthonban vagy más bentlakásos intézményben helyezi el, és erről haladéktalanul értesíti az illetékes gyámhivatalt.”

	2001.	2002.	2003.	2004.	2005.	2006.	2007.	2008.
Ideiglenesen elhelyezett kiskorúak száma:	82 fő	69 fő	75 fő	74 fő	69 fő	102 fő	61 fő	72 fő
Fentiekből intézményben elhelyezettek:	60 fő	48 fő	53 fő	49 fő	43 fő	61 fő	34 fő	44 fő

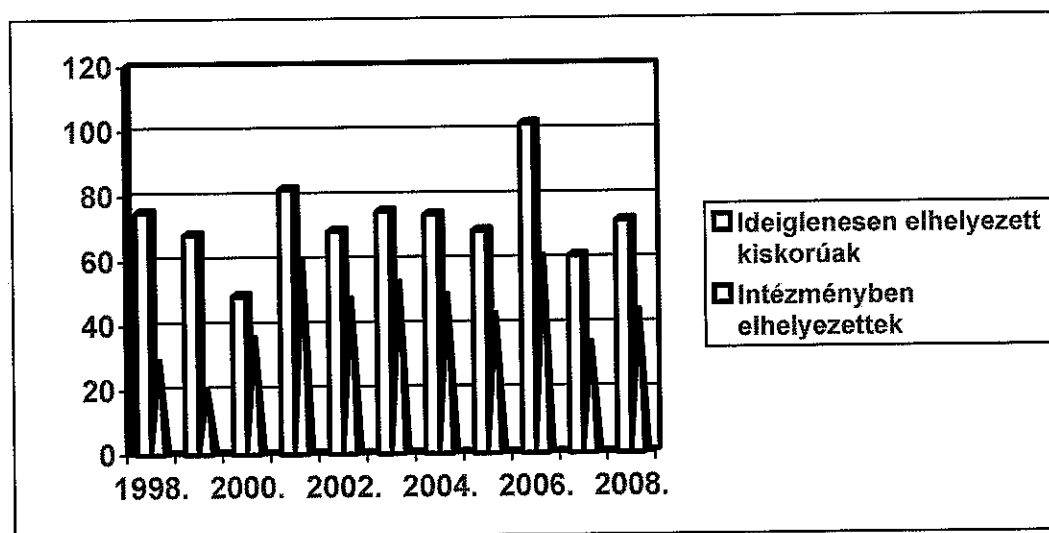

Átmeneti nevelésbe vétel

A tv. 77. § (1): „A gyámhivatal a gyermeket átmeneti nevelésbe veszi, ha a gyermek fejlődését a családi környezete veszélyezteti, és veszélyeztettségét az alapellátás keretében biztosított szolgáltatásokkal, valamint a védelembe vétellel nem lehetett megszüntetni, illetve attól eredmény nem várható, továbbá, ha a gyermek megfelelő gondozása a családján belül nem biztosítható. Az átmeneti nevelésbe vétellel egyidejűleg a gyámhivatal a gyermeket nevelőszülőnél vagy - ha ez nem lehetséges - gyermekotthonban, illetve más bentlakásos intézményben helyezi el és gyámot (hivatásos gyámot) rendel.”

	2001.	2002.	2003.	2004.	2005.	2006.	2007.	2008.
Átmeneti neveltek száma (fő):	219	212	238	236	209	245	236	241
Örökbeadhatónak nyilvánított ÁT-sek száma:	6 fő	11 fő	10 fő	14 fő	10 fő	15 fő	15 fő	16 fő
Örökbeadott ÁT-sek száma:	2 fő	2 fő	5 fő	2 fő	3 fő	0 fő	0 fő	2 fő

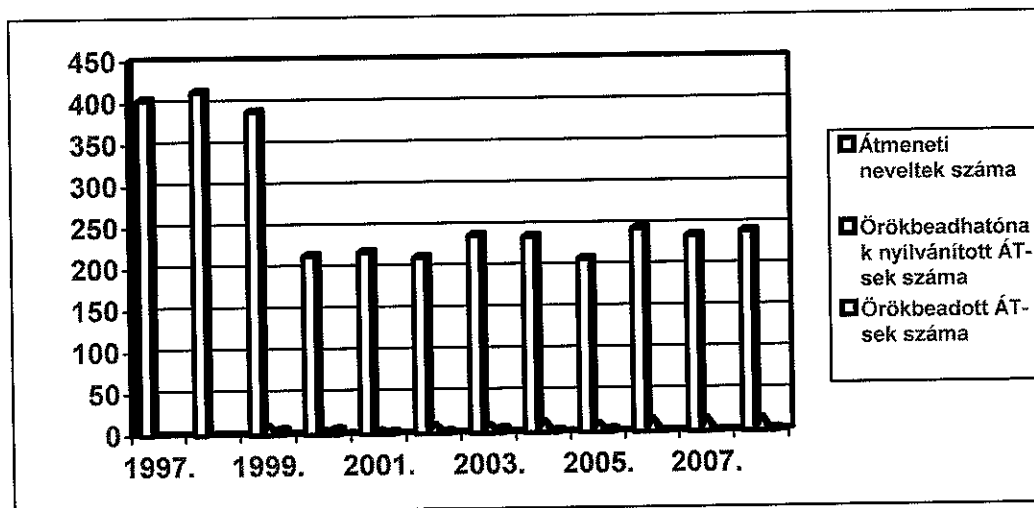

Tartós nevelésbe vétel

A tv. 80. § (1): „A gyámhivatal a gyermeket tartós nevelésbe veszi, ha

a) a szülő (szülők) felügyeleti jogának megszüntetése miatt vagy más okból a gyermeknek nincs felügyeletet gyakorló szülője, feltéve, hogy a gyermek neveléséről a Csjt. 95-97. §-a alapján kirendelt gyám útján nem lehet gondoskodni,

b) a szülő a gyermeke örökbefogadásához az örökbe fogadó személyének és személyi adatainak ismerete nélkül tett hozzájáruló nyilatkozatot, feltéve, hogy a gyermek ideiglenes hatállyal nem helyezhető el a leendő örökbe fogadó szülőnél.”

	2001.	2002.	2003.	2004.	2005.	2006.	2007.	2008.
Tartós neveltek száma:	20 fő	17 fő	15 fő	12 fő	12 fő	11 fő	15 fő	14 fő
Örökbeadott TN-sek száma	1 fő	5 fő	2 fő	1 fő	4 fő	0 fő	0 fő	0 fő

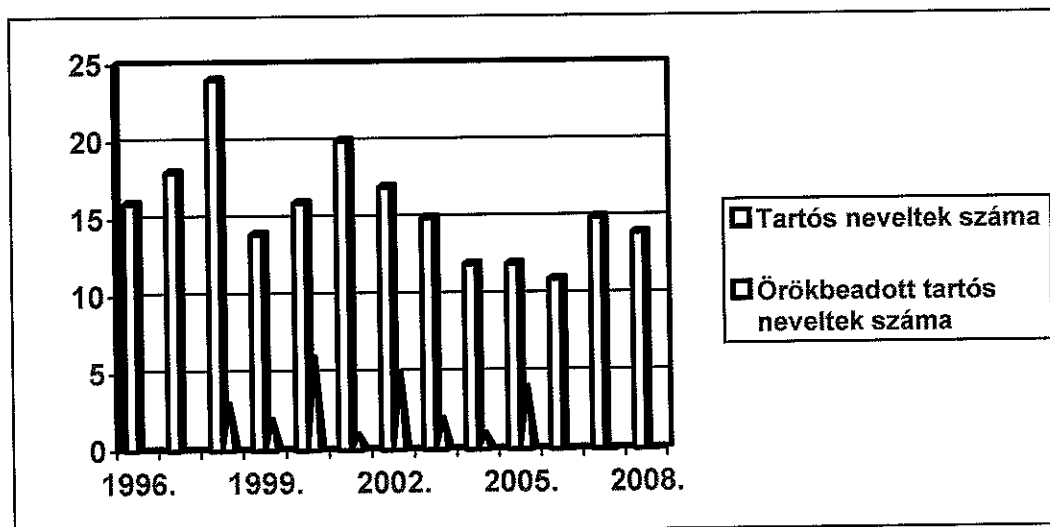

Utógondozás

A tv. 92. §: „(1) Az átmeneti és a tartós nevelés megszüntetése vagy megszűnése után a gyámhivatal legalább egy év időtartamra elrendeli az utógondozást, melynek keretében elősegíti a gyermek, a fiatal felnőtt családi környezetébe való visszailleszkedését, illetve önálló életének megkezdését.”

A törvény az átmeneti vagy tartós nevelésbe vett gyermek speciális jogaként fogalmazta meg az utógondozáshoz való jogát. Az utógondozás célja, hogy a gyermek esetében legalább egy évig segítsék elő a családjába való visszailleszkedését, illetve önálló életének megkezdését, megszervezését.

A Gyámhivatal 2008-ban 12 gyermek (fiatal) számára rendelt ki utógondozót, akik félévente értékelést készítenek a gondozott helyzetéről, a gondozás eredményességéről.

Utógondozói ellátás

A tv. 93. § (1): „A gyámhivatal - a gyám (hivatásos gyám) javaslatára - a fiatal felnőtt kérelmére elrendeli a további utógondozói ellátását, ha létfenntartását önállóan biztosítani nem tudja, nappali tagozaton tanulmányokat folytat, illetve szociális bentlakásos intézménybe felvételét várja.”

A törvény külön nevesíti a fiatal felnőttek utógondozói ellátását, annak érdekében, hogy a fiatal felnőtt meghatározott feltételek fennállása esetén továbbra is teljes körű ellátásban részesülhessen és így továbbra is a nevelőszülő háztartásában vagy a gyermekotthon, illetve utógondozói otthon gondozásában maradjon.

A Gyámhivatal 2008-ben 25 fiatal számára rendelte el az utógondozói ellátást, mely legalább egy évig tart, de legkésőbb a gondozott 24. életének betöltésekor megszűnik. (Indokolt esetben 25 éves korig még meghosszabbítható!)

Gyermektartásdíj megelőlegezése

A tv. 22. §. (1): „A gyermektartásdíj megelőlegezésének akkor van helye, ha a bíróság a tartásdíjat jogerősen megállapította, annak behajtása átmenetileg lehetetlen, továbbá a gyermeket gondozó szülő a szükséges tartást nyújtani nem képes, valamint az egy főre eső jövedelem nem éri el az öregségi nyugdíj kétszeresét.”

A Gyámhivatal 2008-ban 28 szülőnek (46 gyermek) rendelt el megelőlegezést, a korábbi években elrendelt megelőlegezésekkel együtt 2008. december 31-én 49 szülőnek (73 gyermekkel) folyósította az Önkormányzat a tartásdíjat. Sajnos a behajtásra kevés remény mutatkozik.

2003-ban kötött - a családon belüli erőszak megelőzésére a Jegyző, a Rendőrkapitányság és a Gyámhivatal – megállapodást, szerencsére az elmúlt évben nem volt szükség e témában együttműködésre.

A Gyámhivatal folyamatosan fogad hallgatókat szakmai gyakorlatra (szociális munkás képzés), szakdolgozati témák kidolgozására.

Problémát okoz az ügyintézői létszám csökkentése, valamint az évek óta nagyon alacsony hivatásos gondnoki megbízási díj emelése. (2007. január 1-től 15 fő gondnokolt után bruttó 40.000.- forintot kap havonta a hivatásos gondnok).

Iratforgalom, határozatok száma

Végezetül néhány statisztikai adat a Gyámhivatal megalakulása óta (iratok száma, határozatok száma)

	2002.	2003.	2004.	2005.	2006.	2007.	2008.
Főszám	2593	2623	2689	2771	2775	2788	3012
Alszám	10345	13894	11878	10595	14911	15823	15628
Irat össz.:	12938	16517	14567	13366	17586	18611	18640
Határozatok sz.	2595	2908	3154	2926	3518	3152	3012

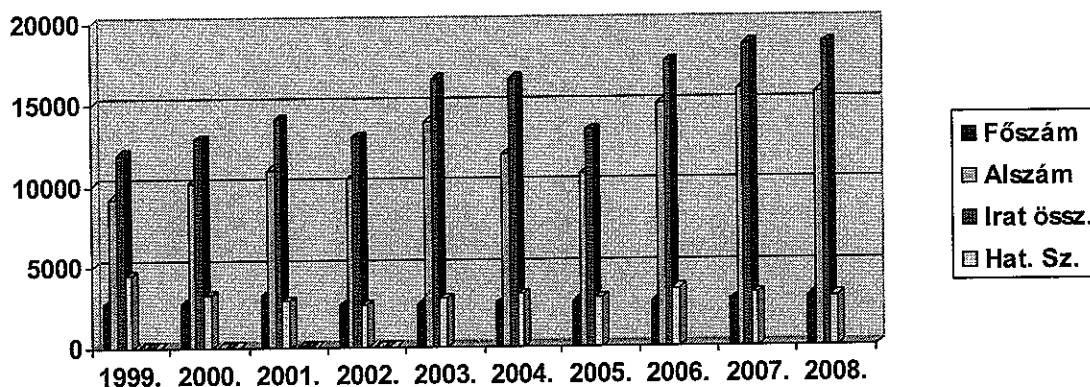

6. Jövőre vonatkozó javaslatok, célok meghatározása a gyermekvédelmi törvény előírásai alapján

6.1. A gyermekek védelméről és a gyámügyi igazgatásról szóló 1997. évi XXXI. törvény (Gyermekvédelmi törvény) 94.§ (3) bekezdés d) pontja értelmében az a fővárosi kerületi önkormányzat, amelynek területén 40000 –nél több állandó lakos él, 2005. július 1-től gyermekjóléti központot köteles működtetni. Ennek kialakításához a gyermekjóléti szolgálat jelenlegi szolgáltatásai mellé a Gyvt. 40. § (3) bekezdése értelmében utcai és lakótelepi szociális munka, kapcsolattartási ügyelet, kórházi szociális munka, készenléti szolgálat biztosítása szükséges. A gyermekjóléti központ létrehozásával kapcsolatosan a legoptimálisabb, legtakarékosabb megoldás keresése jelenleg is folyik.

6.2. A gyermekvédelmi törvény 94. § (3) bekezdés c) pontja értelmében az a fővárosi kerületi önkormányzat, amelynek területén harmincezernél több állandó lakos él, 2005. július 1-től családok átmeneti otthonát köteles működtetni. Ennek az intézménynek a létrehozására a különböző, elsősorban anyagi feltételek megteremtése az elsődleges feladat, azonban az önkormányzat költségvetéséből adódó lehetőségek korlátozottak.

6.3. Józsefvárosban a gyermekvédelmi feladatok ellátása terén egyre gyakrabban jelentkező probléma a pszichésen sérült gyermekek, fiatalok számának folyamatos növekedése. Ez a jelenség új kihívást jelent az oktatási-nevelési intézményekben éppúgy, mint a gyermekvédelmi eljárások, gyermekjóléti alapellátások szintjén. A pszichésen megbetegedett, magatartási és beilleszkedési nehézségekkel küzdő tanulók ellátásában jelenleg a Józsefvárosi Nevelési Tanácsadó vesz részt, elsősorban az óvodák és az általános iskolák jelzései vagy a szülők önkéntes bejelentkezése alapján. A kerületünkben működő Heim Pál Gyermekkórház mentálhigiénés szakrendelőt tart fenn, azonban az ambuláns ellátás lehetőségei szűkösek. A szakrendelés ráadásul a fővárosi gyermekek mellett a főváros vonzáskörzetében élő gyermekek egy részének ellátását is végzi, ami tovább növeli a leterheltségét. Az egészségügyben köztudottan hiányoznak a gyermekpszichiáterek, ennek ellenére a VIII. kerületben egyre fokozottabb mértékben jelentkező ilyen jellegű igények ellátására megoldást fogunk keresni.

6.4. A gyermekvédelemnek erősítenie kell a törvény által kínált eszközrendszerét, széleskörű összefogásra van szükség helyi és osztársadalmi szinten is. A gyermekek körében tapasztalható fokozódó agresszió, a gyermekek által elkövetett bűncselekmények erőszakos jellegének súlyosabbá válása olyan új helyzet elé állítja a gyermekvédelmi hatóságokat, amelynek hatékony kezelése érdekében folyamatosan keresni kell az új lehetőségeket, ezeknek a folyamatoknak a megfékezésére.

7. Tájékoztató a bűnmegelőzéssel kapcsolatos feladatok ellátásáról, a gyermekkorú és a fiatalkorú bűnelkövetőkről

7.1. A bűnmegelőzési program főbb pontjai

7.1.1. Józsefvárosban a bűnmegelőzési tevékenység megvalósítását a BRFK VIII. kerületi Rendőrkapitányság, az önkormányzat részéről a Városüzemeltetési és Közbiztonsági Bizottság, továbbá az Önkormányzat Hivatalának szervezetei között működő Józsefvárosi Közterület Felügyelet, a Józsefváros Közbiztonságáért Szolgáltató Kht. valamint a Városüzemeltetési, Közbiztonsági és Környezetvédelmi Bizottság végzi.

7.1.2. A szervezeti feltételek biztosításán túl a gyermekeket és fiatalkorúakat érintő bűnmegelőzési tevékenység jobb összehangolására, hatékonyságának erősítésére készült az a háromoldalú megállapodás, amelyet az Önkormányzat Jegyzője, a VIII. kerületi Rendőrkapitány és a Gyámhivatal vezetője írt alá 2004. tavaszán. A célok között első helyen szerepel a megelőzés és a rendszeres konzultáció erősítése. A Rendőrkapitányság és a Gyermekvédelmi Iroda között az együttműködés rendszeres és folyamatos a védelembé vételi eljárások folyamatában.

7.1.3. Az önkormányzat által (az ORFK és a BRFK segítségével) létrehozott Józsefvárosi Térfigyelő Kamerarendszer működtetése nélkülözhetetlen a bűnelkövetés megelőzése illetve a bűnelkövetők elfogásának és büntető eljárás alá vonásának eredményesebbé tételéhez. A rendszer működtetéséhez az önkormányzat jelentős anyagi forrásokat biztosít.

7.1.4. Az iskolákban egyre fokozottabb mértékben terjedő, gyermekek és/vagy szüleik által elkövetett erőszakos cselekmények számának növekedése konkrét és hatékony intézkedést követelt az önkormányzattól. Az oktatási ügyekért felelős alpolgármester, dr. Kocsis Máté nevéhez fűződik az „Erőszakmentes iskola program” elindítása és irányítása.

A program lényege egy iskolai mentor szolgálat felállítása, amely külső szakemberek (pszichológusok, családsegítők, fejlesztők) bevonását jelenti az iskola oktató-nevelő munkájába. Ők azok akik segítséget tudnak adni a tanárnak, a diáknak, a szülőnek. Ennek megoldása az intézmények igénye szerint történhet: külső szakember bevonásával, programokkal, tréningekkel.

A program 3 kerületi iskolában indult el kísérleti jelleggel és a konkrét tapasztalatokra építve folyamatosan fejlesztésre kerül.

7.1.5. Az iskolai gyermek- és ifjúságvédelmi felelősi hálózat további erősítésére, fejlesztésére a továbbiakban is nagy szükség van annak érdekében, hogy a devianciák korai felismerése alapján mielőbb megkezdődhessen a beavatkozás a gyermekvédelmi rendszer eszközeivel. Az iskoláskorú gyermekek bűnelkövetővé válásának megelőzése érdekében szükséges az előbb jelzett feladatokon túl a pedagógusok gyakorlati felkészítése, a családok komplex módon történő segítése, az esetmegbeszélések alkalmazása, a programok utókövetése, az eredmények értékelése.

7.1.6. A rendőri jelenlét a közterületeken rendkívül eredményesen segíti a bűnmegelőzést. 2008. év második felétől a kerület „Magdolna-negyed” részében kísérleti jelleggel „közösségi rendőrök” végeznek utcai szolgálatot, bűnmegelőzési céllal. Több magyarországi illetve nemzetközi tapasztalat igazolja, hogy a közösségi-lakóterületi rendőr jelenléte, a lakossággal történő folyamatos kapcsolattartás bűnelkövetést megelőző hatással bír a lakókörnyezetben élőkre. Erősödik a jogkövető magatartási forma, fejlődik a lakóközösségért érzett felelősség, az egymásra figyelés, a törvények tiszteletben tartása. Mindez természetesen egy hosszabb idő alatt kialakuló folyamat.

7.1.7. A családon belüli erőszakkal kapcsolatosan a kerület négy általános iskolájában több előadást tartott pedagógusok részére a kerületi Rendőrkapitányság valamint az ELTE PPK Neveléstudományi Intézet munkatársa. A témáról a két előadó írt egy tájékoztatót is, amely segédanyagként, füzet formájában megjelenésre is került. Az iskolák a mai napig is hívják mindkét előadót, a pedagógusok további képzésére, újabb előadások megtartására.

7.1.8. A Józsefvárosi Kábítószerügyi Egyeztető Fórum az elmúlt évben négy alkalommal ülésezett. A részt vevő szervezetek között egyetértés alakult ki arra vonatkozóan, hogy a kerületben megnövekedett a legális és illegális drogfogyasztás, amelynek kezelése folyamatos együttműködést igényel az önkormányzat szervei, intézményei és a civil szervezetek között. Erősíteni szükséges a drogfogyasztással összefüggő egészségkárosodás kezelési lehetőségeit, különösen azért, mert az intravénás szerhasználat útján terjedőben vannak a hepatitis-megbetegedések és az AIDS-fertőzések. Ezek a fiatal felnőtt lakosság mellett a fiatalkorúakat (14-18 évesek) is fenyegetik.

Fontos feladatként jelentkezik és fejlesztést igényel az utcai megkereső szolgáltató tevékenység, amelyet elsősorban a Megálló Csoport Alapítvány valamint a Kék Pont Alapítvány végez. A Kék Pont Alapítvány tücsere-programja révén az ártalomcsökkentés mellett igyekszik hatékonyabb kezelésekre, folyamatos gondozásba is bevonni klienseit.

7.2. Tájékoztató a gyermekkorú és a fiatalkorú bűnelkövetőkről

A 2008. január 1. és december 31. közötti időszakra vonatkozó, hatósági (rendőrség, ügyészség, szabálysértési hatóság) alapján megállapított, szabálysértést elkövető, vagy bűncselekmény gyanúja miatt nyilvántartott kiskorúak száma és aránya:

Nyilvántartottak száma	Fiú	Leány
Összesen	120	39
Ebből:		
14 év alatti kiskorú, szabálysértő	48	21
14 év alatti kiskorú, bűncselekményt elkövetett, de nem büntethető	6	1
fiatalkorú, szabálysértő	20	10
fiatalkorú, büntető eljárás alá vont	46	7

A 2008. január 1. és december 31. közötti időszakra vonatkozó, hatósági (rendőrség, ügyészség, szabálysértési hatóság) alapján megállapított, szabálysértést elkövető, vagy bűncselekmény gyanúja miatt nyilvántartott kiskorúak száma:

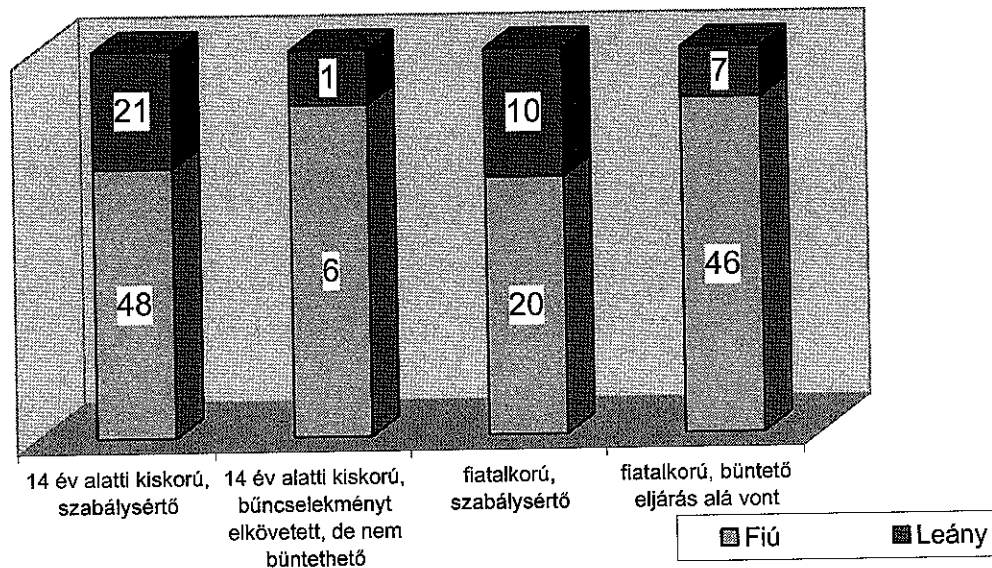

A 14 év alatti kiskorúak által elkövetett szabálysértések fajtái, száma:

Cselekmények megnevezése	Fiú	Leány	Összesen
Összesen	48	26	74
áruházi, bolti lopás	25	15	40
egyéb lopás		1	1
igazolatlan hiányzás	16	10	26
csoportos rablás	1		1
tiltott pornográf felvétellel való visszaélés	1		1
közterületen veszélyes eszköz birtoklása	1		1
egyéb	4		4

A 14 év alatti kiskorúak által elkövetett szabálysértések fajtái

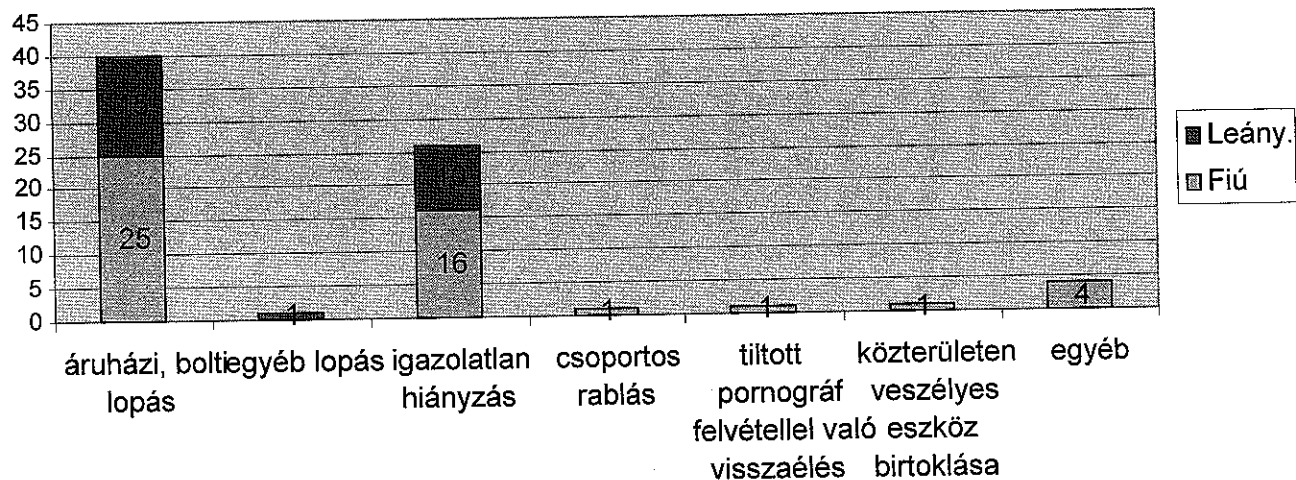

A 14 év alatti kiskorúak által elkövetett szabálysértések fajtáinak aránya

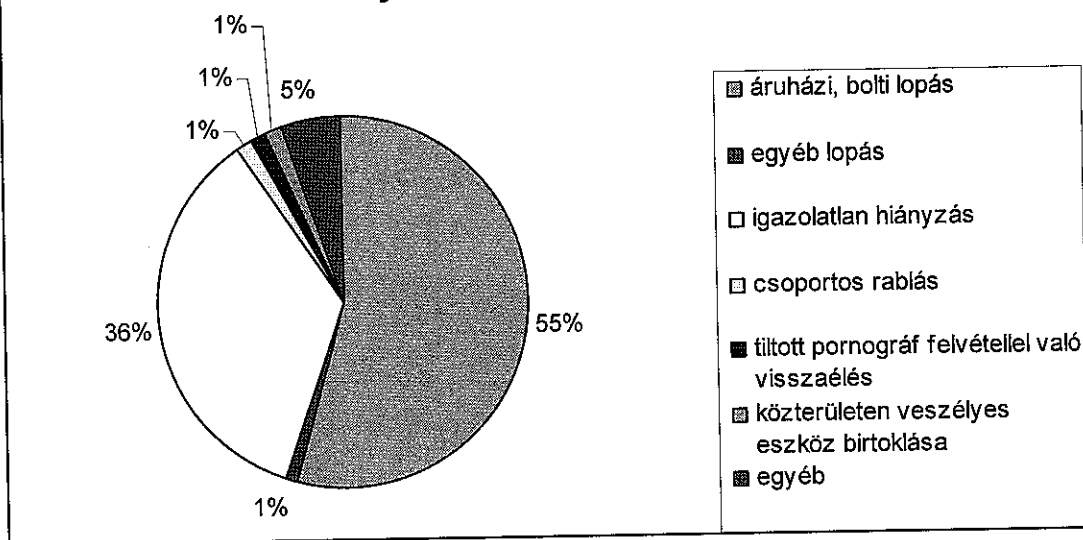

A 14 év alatti kiskorúak által elkövetett bűncselekmények, amelyek esetében az életkor miatt a büntető eljárást megszüntették:

Cselekmények megnevezése	Fiú	Leány	Összes
Összesen	6	1	7
áruházi, bolti lopás	1		1
egyéb lopás			
rongálás		1	1
életveszélyt okozó testi sértés	1		1
szemérem elleni erőszak	1		1
rablás	1		1
csoportos rablás	2		2

A 14 év alatti kiskorúak által elkövetett bűncselekmények, amelyek esetében az életkor miatt a büntető eljárást megszüntették:

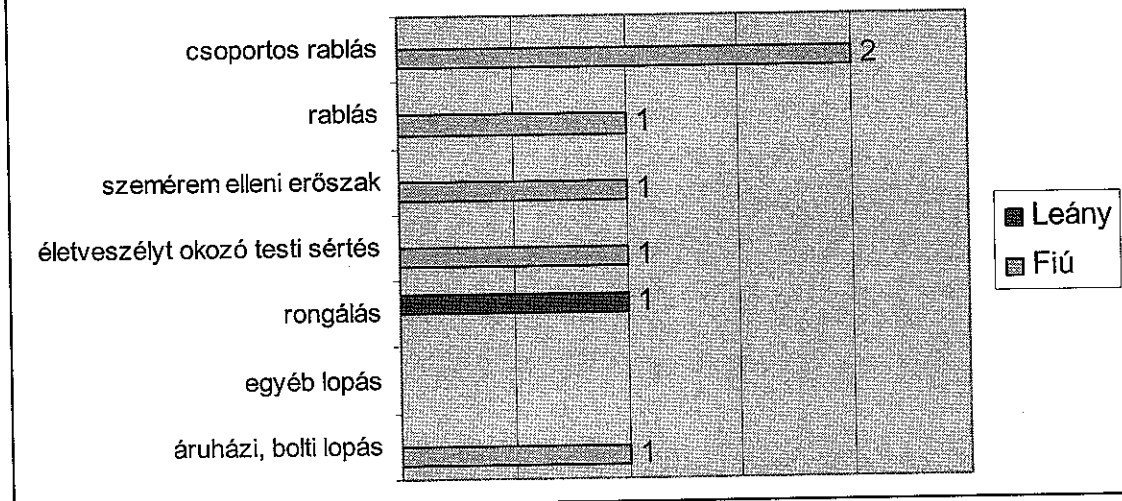

14. évét betöltött fiatalok által elkövetett szabálysértések fajtái, száma:

Cselekmények megnevezése	Fiú	Leány	Összes
Összesen	20	10	30
áruházi, bolti lopás	12	5	17
egyéb lopás	1	1	2
rongálás	1	0	1
igazolatlan hiányzás	6	4	10

A 14. évét betöltött fiatalok által elkövetett szabálysértések fajtái, száma:

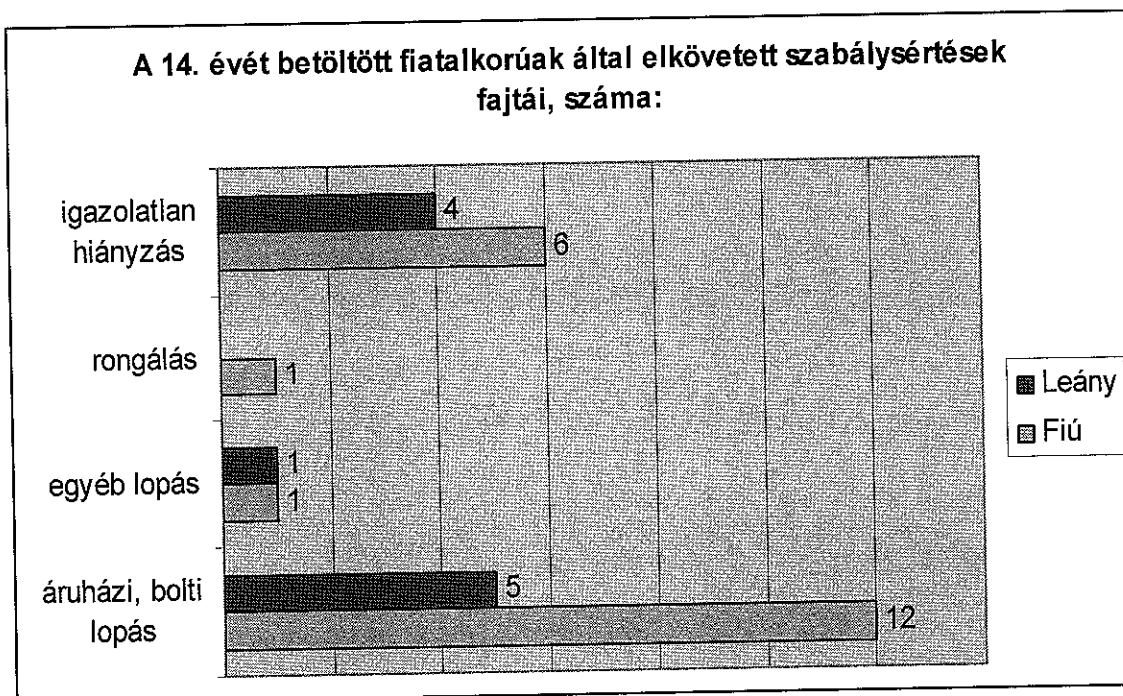

A 14. évét betöltött, büntető eljárás alá vont fiatalok által elkövetett bűncselekmények fajtái, száma:

Cselekmények megnevezése	Fiú	Leány	Összes
Összesen	46	7	53
emberölés	3		3
súlyos testi sértés	2		2
könnyű testi sértés	1		1
rablás	5		5
erőszakos közöszlés	1		1
szemérsértés	1		1
lopás	17	4	21
egyéb vagyon elleni bñncselekmények	2		2
kábítószerrel való visszaélés	2		2
kifosztás	4		4
garázdaság	4	1	5
rongálás	4	1	5
bñnpártolás		1	1

8. Együttműködés a kerületi civil szervezetekkel

A gyermekvédelem területén a prevenciós feladatok hatékonyabb ellátását a különböző civil kezdeményezésekkel való együttműködés is segíti: a Kapocs Ifjúsági Önségítő Egyesület, a **Tiszta Jövőért Alapítvány**, **Drog-prevenciós Alapítvány**, Nap Klub Alapítvány. A megelőzést az iskolák által szervezett ifjúsági szabadidős- és sportprogramok is jelentősen segítették.

A civil szervezetekkel való hatékonyabb együttműködés keretében a Gyermekvédelmi Iroda és a Rév8 Zrt. közös szakmai munkával a 2007-ben lebonyolított bñnmegelőzési kiállítás tapasztalataira építve kidolgozott egy iskolai programot, amelynek keretében a civil szervezetek bemutakoztak az iskolai osztályfőnöki órákon, felajánlották programjaikat a tanulóknak és tanáraiknak egyaránt. Ez lehetőséget teremtett a pedagógusok számára arra, hogy a meglévő pedagógiai tapasztalataik mellé további eszközöket is alkalmazzanak az iskolákban tapasztalható súlyos magatartási problémák kezeléséhez.

A gyermekvédelem területén jó munkakapcsolat van a **Nap Klub Alapítvánnyal**, amely lakótelepi szervezatként gyermekek részére rendszeresen tart szabadidős foglalkozásokat.

A VIII. kerületben működő **Kapocs Ifjúsági Önségítő Egyesület** a legnehezebben kezelhető gyermeket és fiatalokat fogadja, heti rendszerességgel tart számukra célirányos foglalkozásokat. Ezek során a fiatalok személyiségfejlesztése, nagyon súlyos családi problémáik feltárása és kezelése, az életkorukból adódó nehézségeik leküzdése, a tanulás és a munka értékeinek kialakítása a fő cél. A fiatalok azt érezhetik, hogy a velük foglalkozó szakemberek, szociálpedagógusok miattuk jönnek, megértéssel, szeretettel fordulnak feléjük. Ilyen módon már kialakult a szakemberek és a sokszor a kriminalizálódás határára sodródott fiatalok között egy olyan emberi kapcsolat, amelynek hatására a fiatalok pozitív irányba befolyásolhatók. Az egyesület jó kapcsolatot alakított ki és tart fenn a kerületi iskolákkal.

Összegzés

Józsefvárosban a gyermekjóléti és gyermekvédelmi feladatok ellátása a 2008. évben egyre nagyobb kihívások elé állította az önkormányzatot, a különböző szakterületek munkatársait. Ennek okai között elsősorban a változó társadalmi-gazdasági környezet, a változásokhoz önhibájukból vagy önhibán kívül alkalmazkodni nem képes családok számának növekedése, a megélhetés forrásainak csökkenése és a szenvedélybetegek számának ugrásszerű növekedése jelölhető meg.

Kiemelt fontosságú feladatként kezelendő a **gyermekpszichiátriai ellátás** működtetése, fejlesztése. A gyermekpszichiátria hatékony működtetése országos szinten sem megoldott, kevés a szakember, akik gyakran előjegyzéssel dolgoznak, pedig a problémák megoldása sokszor azonnali segítséget kíván. A kerület szerencsés helyzetben van abban a tekintetben, hogy több országosan elismert intézmény is működik a területén. A Heim Pál Gyermekkórház Mentálhigiénés Szakrendelésére (VIII. ker. Delej u.) a gyermekorvosok, az iskolaorvosok és az óvodaorvosok is adhatnak beutalót, ha ezt indokoltnak vélik.

A Semmelweis Egyetem I. Számú Gyermekklinikáján (VIII. ker. Bókay János utcában) néhány éve gyermekpszichiátriai részleg is működik, ahol súlyos pszichiátriai problémákkal küzdő VIII. kerületi gyerekeket is ellátnak.

Szükség esetén az arra rászoruló gyerekek és szüleik a Pest-Megyei Gyermekpszichiátriai Szakrendelésen is kérhetnek segítséget, mely a VIII. ker. Stahly utcában a Rókus Kórház Rendelőintézetében található.

Megoldásra vár még a **gyermekjóléti központ** és a **családok átmeneti otthonának** kialakítása, ahol korszerűbb körülmények között, több szakember (pl. pszichológus) fogja segíteni a munkát. Ennek legfőbb akadálya a hazánkat is súlyosan érintő pénzügyi és gazdasági válság, a központi költségvetési támogatás alacsony szintje, melynek függvényében folyamatosan hiánnyal küzd az önkormányzati költségvetés.

A gyermekvédelmi és gyermekjóléti szakmai feladatok eredményesebb ellátásához, fejlesztéséhez további folyamatos együttműködés szükséges a hatóságok, intézmények és civil szervezetek között.

Budapest, 2009. április 28.

Takács Gábor
alpolgármester