

- Jelmagyarázat:**
- vasbeton szerkezet
 - porotherm falazóblokk
 - lakásválasztó mészhomok falazat
 - km téglá
 - válaszfal téglá
 - Vb. pillér
 - hőszigetelés
 - aljzatbeton
 - kavics ágyazat
 - talajfeltöltés
 - drainlemez
 - folyóka
 - földemáttörés
 - tűzcsapszekerény
 - csapadékvíz csatorna
 - ejtőcső
 - szellőzőcső

TÖBBLAKÁSOS TÁRSASHÁZ

1082 BUDAPEST, VAJDAHUNYAD UTCA 13.
Hrsz.: 35.598

Építető:

VA 13 INGATLAN KFT.
1026 BUDAPEST, Radna u.2

Tervező

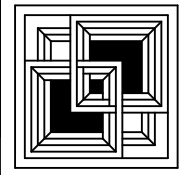

**HEVESI ÉS TÁRSA
ÉPÍTÉSZ STÚDIÓ KFT.**

1034 Budapest, Tel.: 06 30 222 3171
Beszterce u. 16 info@hevesiestarsa.hu

Tervfajta: **ENGEDÉLYEZÉSI TERV**

Rajz: **Helyszínrajz**

±0,00=103,50 mBf Áttekintő m=1:1000

Bp.III.Vajdahunyad u 13 lakóépület L1-VIII-2

35.598

Beépítési adatok

	Lakás, db	Bruttószintter..m2
Pinceszint		101,1
Fsz.	2X 11= 22 GK	201,8
1	4	303,74
2	4	303,74
3	4	303,74
4	4	303,74
5	4	303,74
6	4	273,52
7	2	160,7
	Tervezett	2255,82
Összesen.	26	
	Építhető	Tervezett
Telekméret 645 m2		
Beépítés max. 60 % max 387 m2	303,7 m2	47 %
Terepszint alatti beépítés max 85 % 374 m2		
Szintterület mutató: 3,5 2257 m2	3,49	
+ 0,00=103,55 mBf		

1. oldal

Lépték:	1:200	Dátum:	2018.09.25.
Építész:	Hevesi Károly Hevesi Viktória Liker Zoltán	É/1 01-3238 06 20-2223171	
Statika	Szlancsik László STS Kft.	T-1-13-2774 06 20 9228585	
Gépészet	Rosztocsil Róbert Plan Drive Kft.	G 01-11471 06 70-6150480	
Épület- villamosság	Sápi József Mucsi László Aliscum Kft.	V-01-2203 (80)-914-04-12	
Tűzvédelem	dr. Gombik Károly tűzvédelmi szakértő	I-033/2017	

Rajzszám:

É - 0 0

Ép. Tf. Szakág Szám Mód.

Ezen terv a HEVESI ÉS TÁRSA ÉPÍTÉSZETI STÚDIÓ KFT. szellemi terméke, szerzői jogvédelem alatt áll.

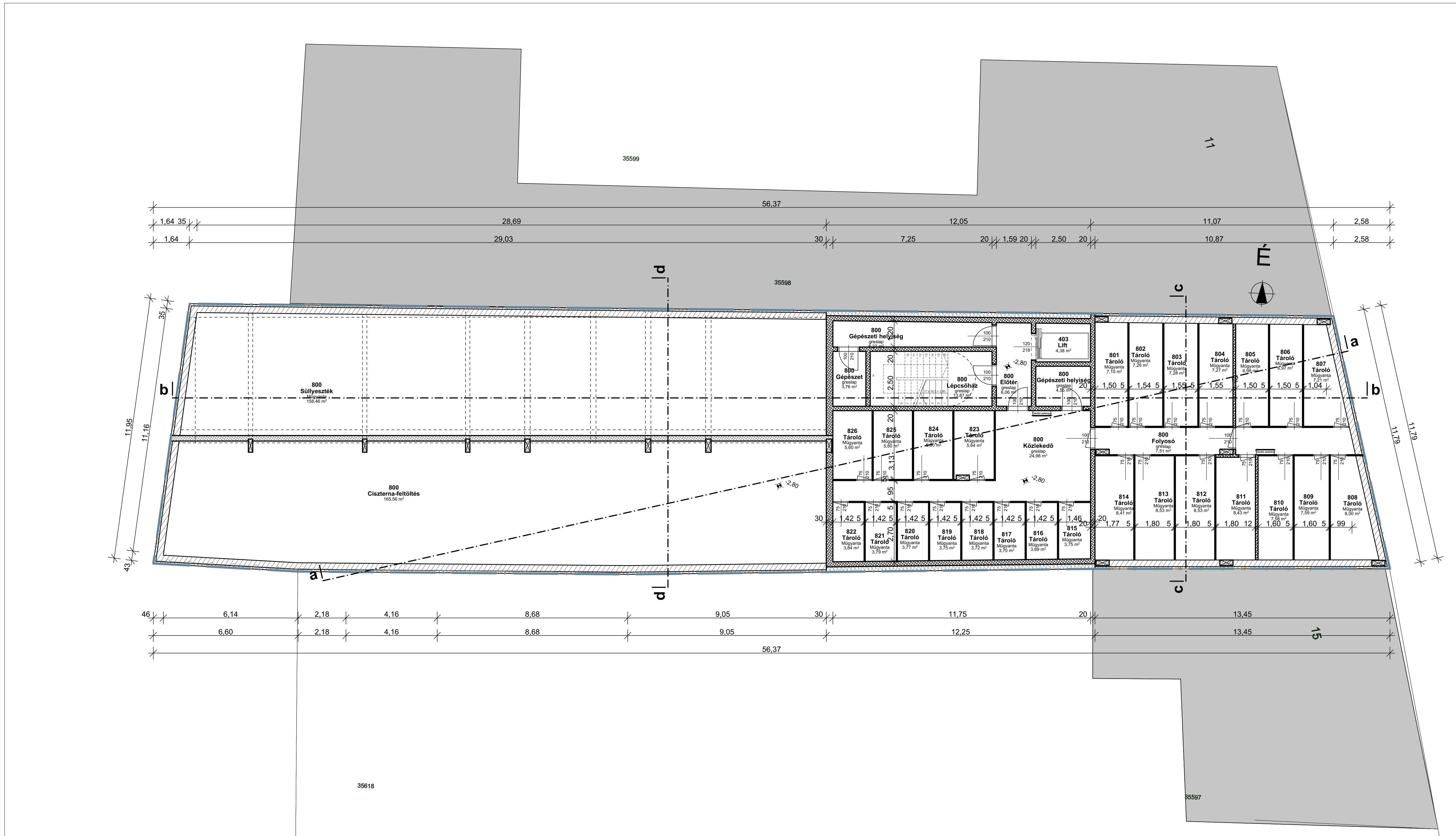

- Jelmagyarázat:**
- vasbeton szerkezet
 - porotherm falazóblokk
 - lakáselválasztó mészhomok falazat
 - km téglá
 - válaszfal téglá
 - Vb. pillér
 - hőszigetelés
 - aljzatbeton
 - kavics ágyazat
 - talajfeltöltés
 - drainlemez
 - folyóka
 - fűdémátörés
 - tűzcsapszkekrény
 - csapadékvíz csatorna
 - ejtőcső
 - szellőzőcső

TÖBBLAKÁSOS TÁRSASHÁZ
 1082 BUDAPEST, VAJDAHUNYAD UTCA13.
 Hrsz.: 35.598

Építető:
VA 13 INGATLAN KFT.
 1026 BUDAPEST, Radna u.2

Tervező
HEVESI ÉS TÁRSA ÉPÍTÉSZ STÚDIÓ KFT.
 1034 Budapest, Beszterce u. 16. Tel.: 06 30 222 3171
 info@hevesiestarsa.hu

Tervfajta: **ENGEDÉLYEZÉSI TERV**

Rajz: **Pincszinti alaprajz**

±0,00=103,50 mBf Áttekintő m=1:1000

Lépték:	1:100	Dátum:	2018.09.25
Építész:	Hevesi Károly Hevesi Viktória Liker Zoltán	É/1 01-3238 06 30-2223171	
Statika	Szlancsik László STS Kft.	T-1-13-2774 06 20 9228585	
Gépészet	Rosztocsil Róbert Plan Drive Kft.	G 01-11471 06 70-6150480	
Épület- villamosság	Sápi József Mucsi László Aliscum Kft.	V-01-2203 (80)-914-04-12	
Tűzvédelem	dr.Gombik Károly tűzvédelmi szakértő	I-033/2017	

Rajzszám:

É - 0 2			
Ép.	Tf.	Szakág	Mód.

Ezen terv a HEVESI ÉS TÁRSA ÉPÍTÉSZETI STÚDIÓ KFT. szellemi terméke, szerzői jogvédelem alatt áll.

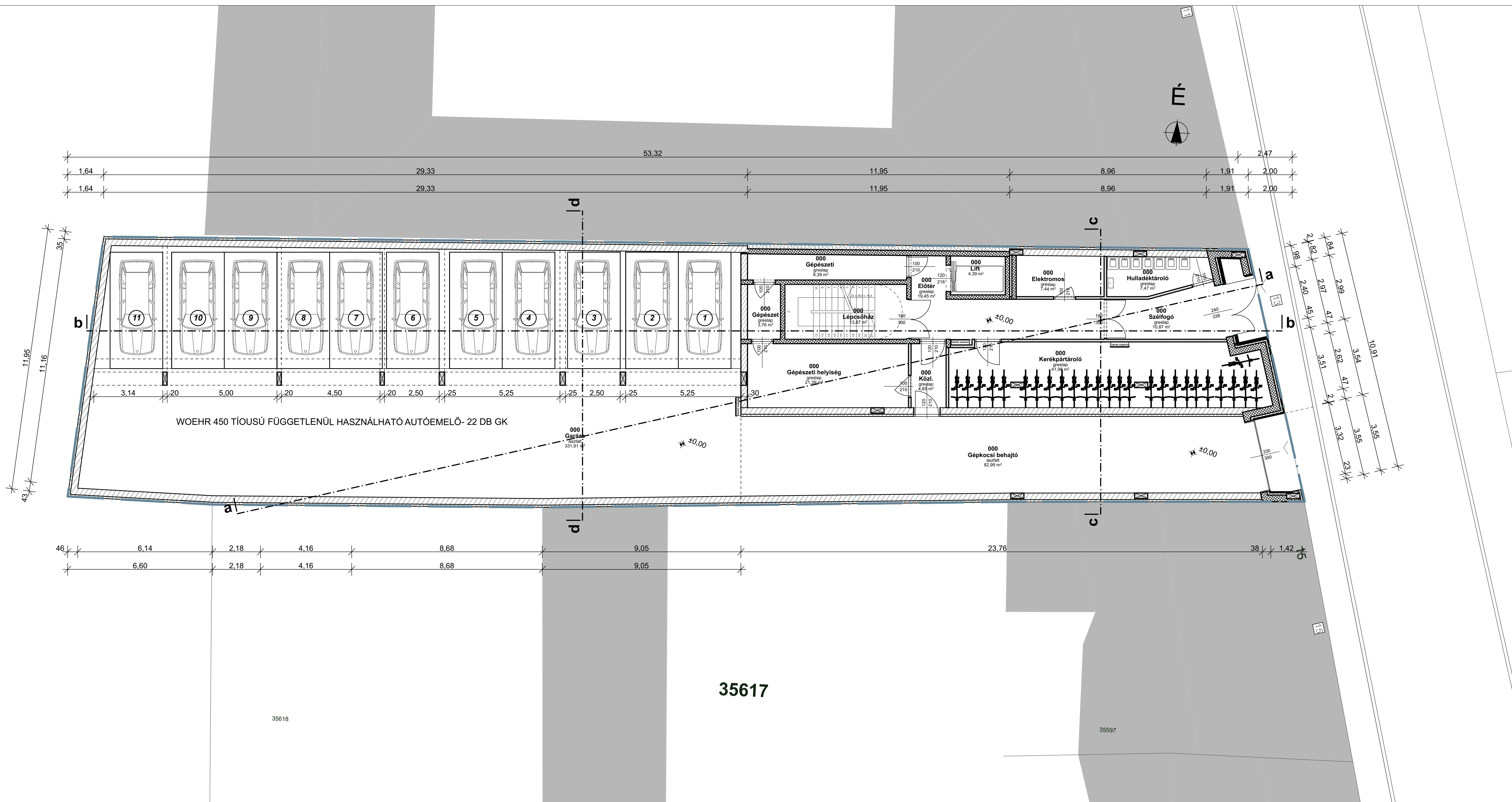

- Jelmagyarázat:**
- vasbeton szerkezet
 - porotherm falazóblokk
 - lakáselválasztó mészhomok falazat
 - km téglá
 - válaszfal téglá
 - Vb. pillér
 - hőszigetelés
 - aljzatbeton
 - kavics ágyazat
 - talajfeltöltés
 - drainlemez
 - folyóka
 - földemattörés
 - tűzcsapszekerény
 - csapadékvíz csatorna
 - ejtőcső
 - szellőzőcső

TÖBBLAKÁSOS TÁRSASHÁZ
 1082 BUDAPEST, VAJDAHUNYAD UTCA 13.
 Hrsz.: 35.598

Építető:
VA 13 INGATLAN KFT.
 1026 BUDAPEST, Radna u.2

Tervező
HEVESI ÉS TÁRSA ÉPÍTÉSZ STÚDIO KFT.
 1034 Budapest, Beszterce u. 16. Tel.: 06 30 222 3171
 info@hevesiestarsa.hu

Tervfajta: **ENGEDÉLYEZÉSI TERV**

Rajz: **Földszinti alaprajz**

±0,00=103,50 mBf Áttekintő m=1:1000

Lépték:	1:100	Dátum:	2018.09.25
Építész:	Hevesi Károly Hevesi Viktória Liker Zoltán	É/1 01-3238 06 30-2223171	
Statika	Szlancsik László STS Kft.	T-1-13-2774 06 20 9228585	
Gépezet	Rosztocsil Róbert Plan Drive Kft.	G 01-11471 06 70-6150480	
Épület- villamosság	Sápi József Mucsi László Aliscum Kft.	V-01-2203 (80)-914-04-12	
Tűzvédelem	dr. Gombik Károly tűzvédelmi szakértő	I-033/2017	

Rajzszám:
É - 0 3

Ép.	Tf.	Szakág	Szám	Mód.
-----	-----	--------	------	------

Ezen terv a HEVESI ÉS TÁRSA ÉPÍTÉSZETI STÚDIO KFT. szellemi terméke, szerzői jogvédelem alatt áll.

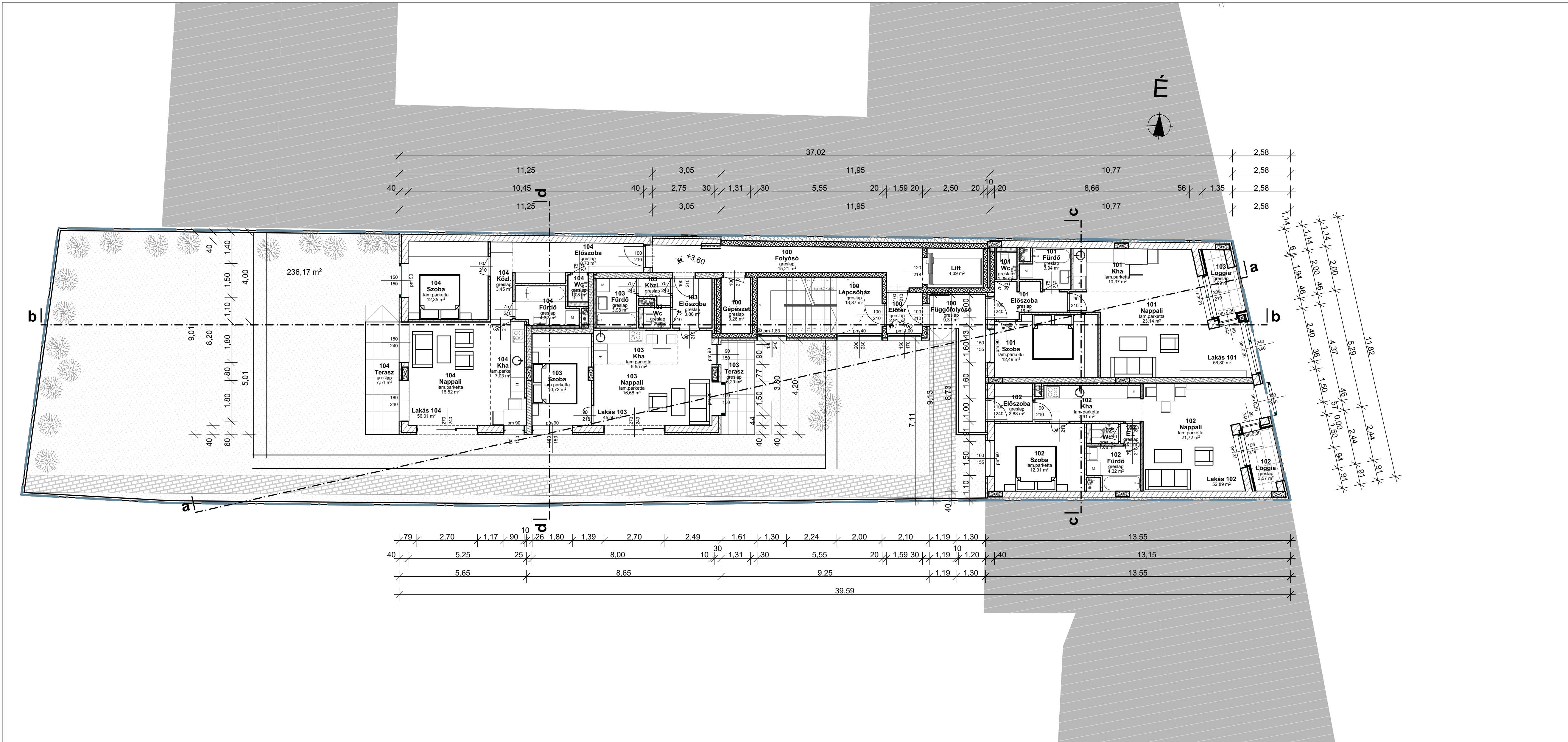

- Jelmagyarázat:**
- vasbeton szerkezet
 - porotherm falazóblokk
 - lakáselválasztó mészhomok falazat
 - km téglá
 - válaszfal téglá
 - Vb. pillér
 - hőszigetelés
 - aljzatbeton
 - kavics ágyazat
 - talajfeltöltés
 - drainlemez
 - folyóka
 - földemattörés
 - tűzcsapszékreny
 - csapadékvíz csatorna
 - ejtőcső
 - szellőzőcső

TÖBBLAKÁSOS TÁRSASHÁZ
 1082 BUDAPEST, VAJDAHUNYAD UTCA 13.
 Hrsz.: 35.598

Építető:
VA 13 INGATLAN KFT.
 1026 BUDAPEST, Radna u.2

Tervező
**HEVESI ÉS TÁRSA
 ÉPÍTÉSZ STÚDIO KFT.**
 1034 Budapest, Tel.: 06 30 222 3171
 Beszterce u. 16 info@hevesiestarsa.hu

Tervfajta: **ENGEDÉLYEZÉSI TERV**

Rajz: **1. Emeleti alaprajz**

±0,00=103,50 mBf Áttekintő m=1:1000

Lépték:	1:100	Dátum:	2018.09.25
Építész:	Hevesi Károly Hevesi Viktória Liker Zoltán	É/1 01-3238 06 30-2223171	
Statika	Szlancsik László STS Kft.	T-1-13-2774 06 20 9228585	
Gépészet	Rosztocsil Róbert Plan Drive Kft.	G 01-11471 06 70-6150480	
Épület- villamosság	Sápi József Mucsi László Aliscum Kft.	V-01-2203 06 30-914-04-12	
Tűzvédelem	dr. Gombik Károly tűzvédelmi szakértő	I-033/2017	

Rajzszám:
É - 0 4

Ép.	Tf.	Szakág	Szám	Mód.
-----	-----	--------	------	------

Ezen terv a HEVESI ÉS TÁRSA ÉPÍTÉSZETI STÚDIO KFT. szellemi terméke, szerzői jogvédelem alatt áll.

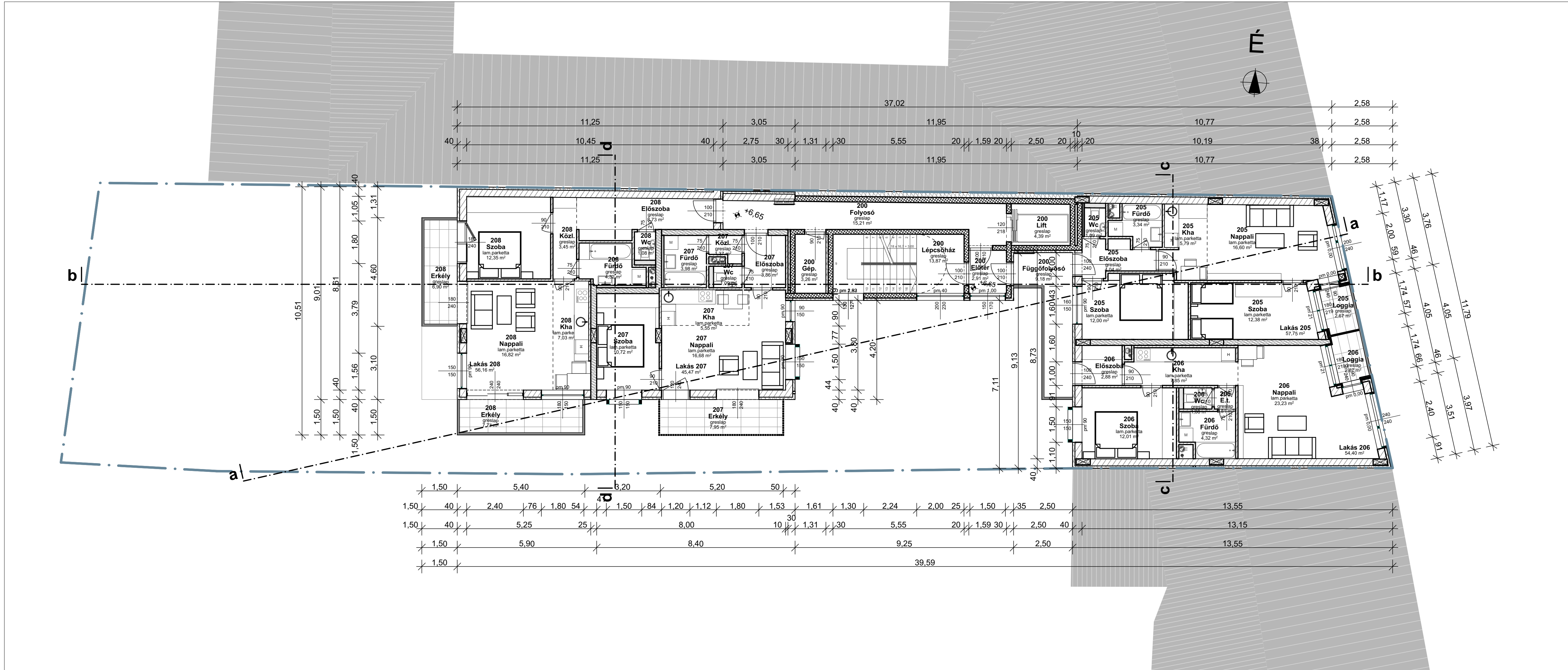

Jelmagyarázat:

- vasbeton szerkezet
- porotherm falazóblokk
- lakáselválasztó mészhomok falazat
- km téglá
- válaszfal téglá
- Vb. pillér
- hőszigetelés
- aljzatbeton
- kavics ágyazat
- talajfelfőtés
- drainlemez
- folyóca
- földemáttörés
- tűzcsapszékélyny
- csapadékvíz csatorna
- ejtőcső
- szellőzőcső

TÖBBLAKÁSOS TÁRSASHÁZ
 1082 BUDAPEST, VAJDAHUNYAD UTCA13.
 Hrsz.: 35.598

Építető:
VA 13 INGATLAN KFT.
 1026 BUDAPEST, Radna u.2

Tervező
HEVESI ÉS TÁRSA ÉPÍTÉSZ STÚDIO KFT.
 1034 Budapest, Beszterce u. 16 Tel.: 06 30 222 3171
 info@hevesiestarsa.hu

Tervfajta: **ENGEDÉLYEZÉSI TERV**

Rajz: **2.emeleti alaprajz**

±0,00=103,50 mBf Áttekintő m=1:1000

Lépték:	1:100	Dátum:	2018.09.25
Építész:	Hevesi Károly Hevesi Viktória Liker Zoltán	É/1 01-3238 06 30-2223171	
Statika	Sztlancsik László STS Kft.	T-1-13-2774 06 20 9228585	
Gépészet	Rosztocsil Róbert Plan Drive Kft.	G 01-11471 06 70-6150480	
Épület- villamosság	Sápi József Aliscum Kft.	V-01-2203 (80)-914-04-12	
Tűzvédelem	dr.Gombik Károly tűzvédelmi szakértő	I-033/2017	

Rajzszám:

É - 0 5			
Ép.	Tf.	Szakág	Mód.

Ezen terv a HEVESI ÉS TÁRSA ÉPÍTÉSZETI STÚDIO KFT. szellemi terméke, szerzői jogvédelem alatt áll.

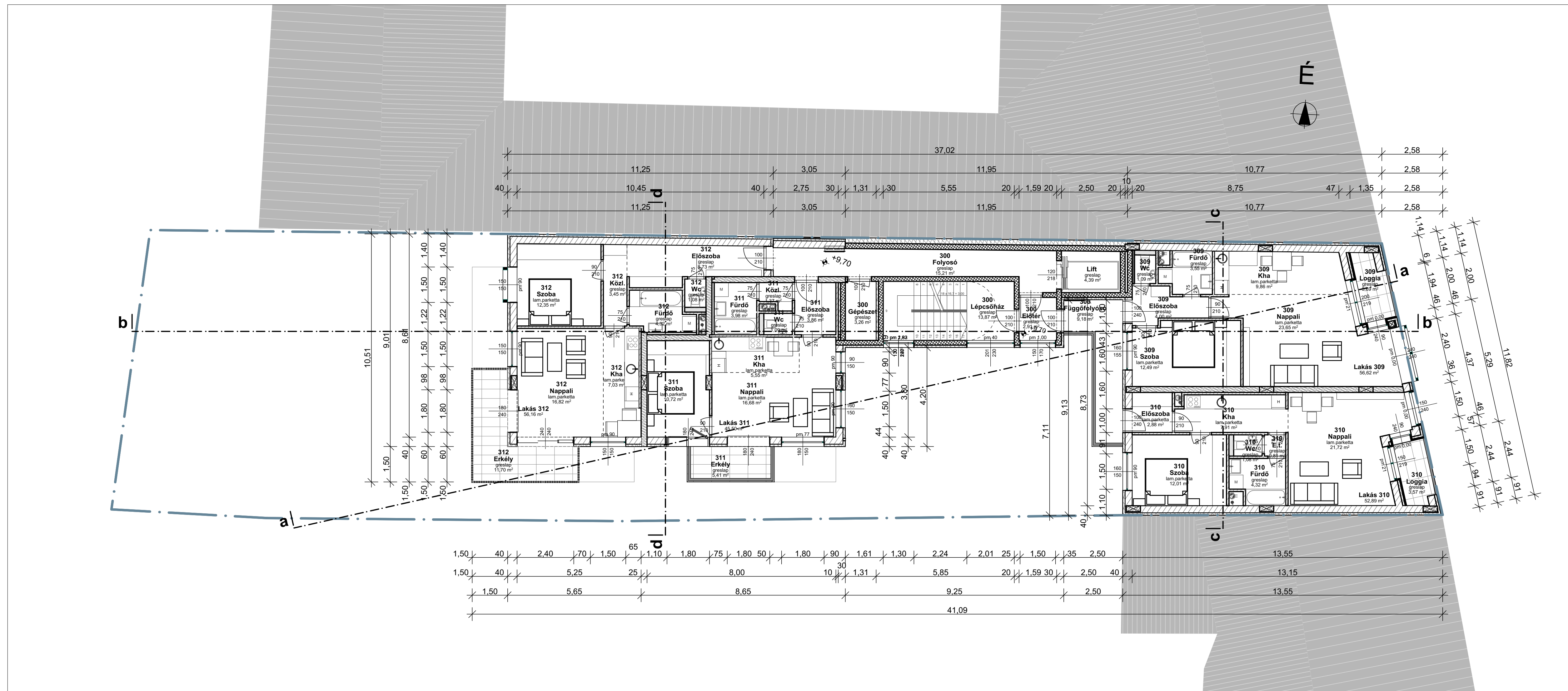

- Jelmagyarázat:**
- vasbeton szerkezet
 - porotherm falazóblokk
 - lakáselválasztó mészhomok falazat
 - km téglá
 - válaszfal téglá
 - Vb. pillér
 - hőszigetelés
 - aljzatbeton
 - kavics ágyazat
 - talajfeltöltés
 - drainlemez
 - folyóka
 - födémáttörés
 - tűzcsapszekerény
 - csapadékvíz csatorna
 - ejtőcső
 - szellőzőcső

TÖBBLAKÁSOS TÁRSASHÁZ
 1082 BUDAPEST, VAJDAHUNYAD UTCA 13.
 Hrsz.: 35.598

Építető:
VA 13 INGATLAN KFT.
 1026 BUDAPEST, Radna u.2

Tervező
HEVESI ÉS TÁRSA ÉPÍTÉSZ STÚDIO KFT.
 1034 Budapest, Beszterce u. 16. Tel.: 06 30 222 3171
 info@hevesiestarsa.hu

Tervfajta: **ENGEDÉLYEZÉSI TERV**

Rajz: **3.emeleti alaprajz**

±0,00=103,50 mBf Áttekintő m=1:1000

Lépték:	1:100	Dátum:	2018.09.25
Építész:	Hevesi Károly Hevesi Viktória Liker Zoltán	É/1 01-3238 06 30-2223171	
Statika	Szlancsik László STS Kft.	T-1-13-2774 06 20 9228585	
Gépészet	Rosztocsil Róbert Plan Drive Kft.	G 01-11471 06 70-6150480	
Épület- villamosság	Sápi József Aliscum Kft.	V-01-2203 (80) 914-04-12	
Tűzvédelem	dr. Gombik Károly tűzvédelmi szakértő	I-033/2017	

Rajzszám:

É - 0 6			
Ép.	Tf.	Szakág	Mód.

Ezen terv a HEVESI ÉS TÁRSA ÉPÍTÉSZETI STÚDIO KFT. szellemi terméke, szerzői jogvédelem alatt áll.

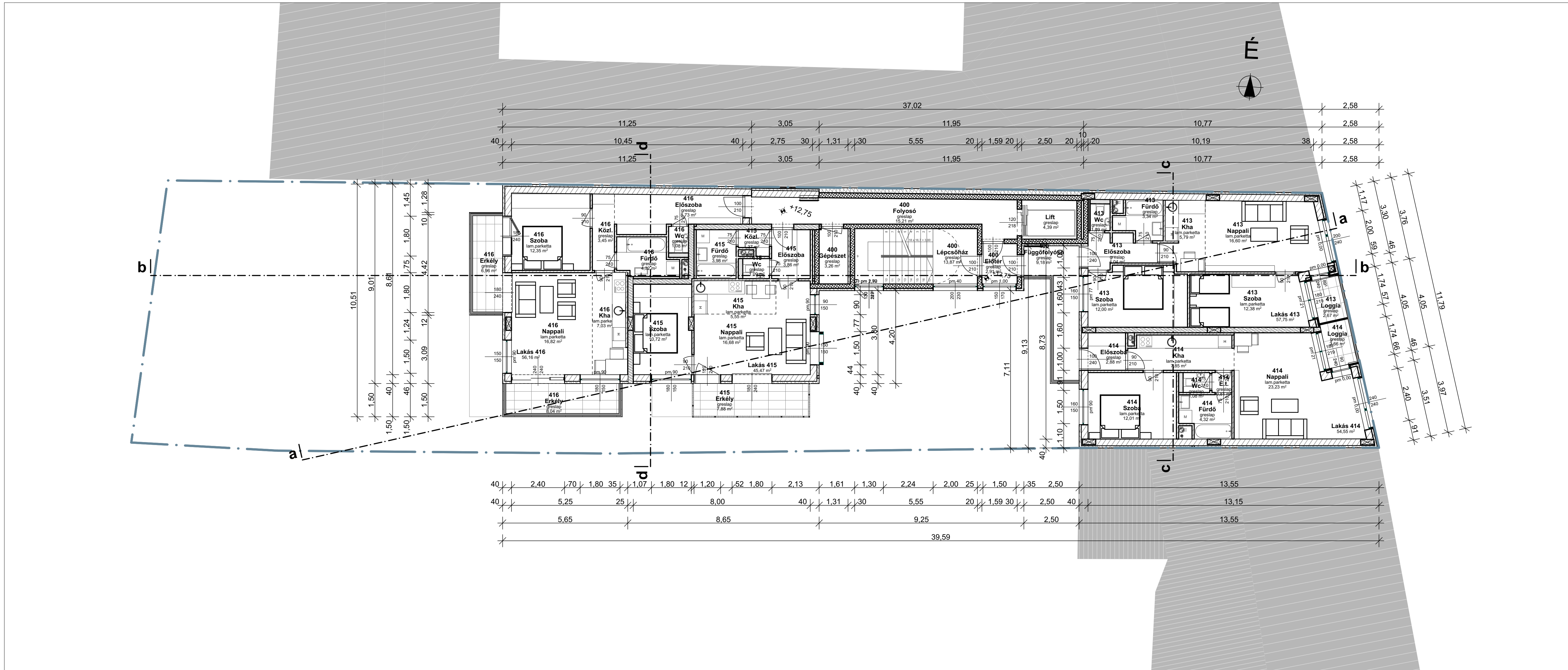

- Jelmagyarázat:**
- vasbeton szerkezet
 - porotherm falazóblokk
 - lakáselválasztó mészhomok falazat
 - km téglá
 - válaszfal téglá
 - Vb. pillér
 - hőszigetelés
 - aljzatbeton
 - kavics ágyazat
 - talajfeltöltés
 - drainlemez
 - folyóca
 - földemattörés
 - tűzcsapszekerény
 - csapadékvíz csatorna
 - ejtőcső
 - szellőzőcső

TÖBBLAKÁSOS TÁRSASHÁZ
 1082 BUDAPEST, VAJDAHUNYAD UTCA 13.
 Hrsz.: 35.598

Építető:
VA 13 INGATLAN KFT.
 1026 BUDAPEST, Radna u.2

Tervező:
HEVESI ÉS TÁRSA ÉPÍTÉSZ STÚDIO KFT.
 1034 Budapest, Beszterce u. 16
 Tel.: 06 30 222 3171
 info@hevesiestarsa.hu

Tervfajta: **ENGEDÉLYEZÉSI TERV**

Rajz: **4.emeleti alaprajz**

±0,00=103,50 mBf Áttekintő m=1:1000

Lépték:	1:100	Dátum:	2018.09.25
Építész:	Hevesi Károly Hevesi Viktória Liker Zoltán	É/1 01-3238 06 30-2223171	
Statika	Szlancsik László STS Kft.	T-1-13-2774 06 20 9228585	
Gépészet	Rosztocsil Róbert Plan Drive Kft.	G 01-11471 06 70-6150480	
Épület- villamosság	Sápi József Aliscum Kft.	V-01-2203 06 30-914-04-12	
Tűzvédelem	dr. Gombik Károly tűzvédelmi szakértő	I-033/2017	

Rajzszám:
É - 0 7

Ép.	Tf.	Szakág	Szám	Mód.
-----	-----	--------	------	------

Ezen terv a HEVESI ÉS TÁRSA ÉPÍTÉSZETI STÚDIO KFT. szellemi terméke, szerzői jogvédelem alatt áll.

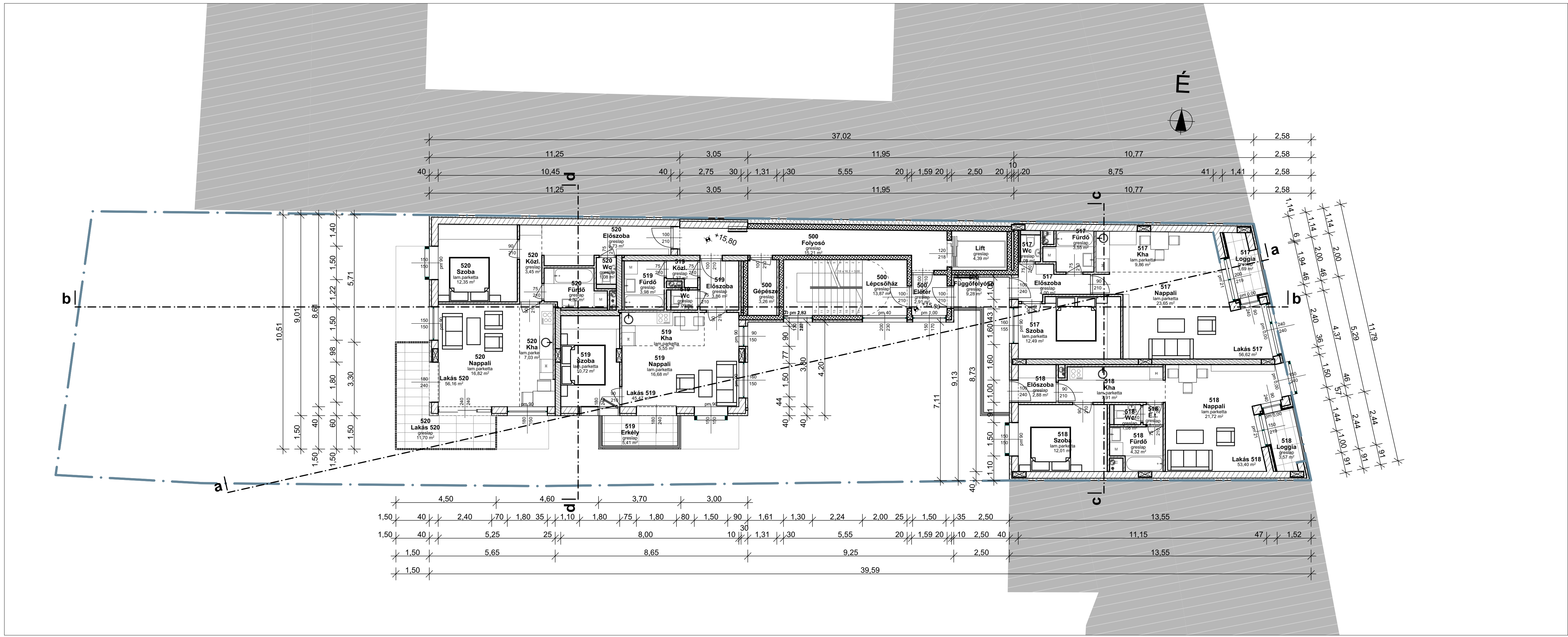

- Jelmagyarázat:**
- vasbeton szerkezet
 - porotherm falazóblokk
 - lakásválasztó mészhomok falazat
 - km téglá
 - válaszfal téglá
 - Vb. pillér
 - hőszigetelés
 - aljzatbeton
 - kavics ágyazat
 - talajfeltöltés
 - drainlemez
 - folyóka
 - földemattörés
 - tűzcsapszekerény
 - csapadékvíz csatorna
 - ejtőcső
 - szellőzőcső

TÖBBLAKÁSOS TÁRSASHÁZ
 1082 BUDAPEST, VAJDAHUNYAD UTCA 13.
 Hrsz.: 35.598

Építelő:
VA 13 INGATLAN KFT.
 1026 BUDAPEST, Radna u.2

Tervező:
HEVESI ÉS TÁRSA ÉPÍTÉSZ STÚDIO KFT.
 1034 Budapest, Beszterce u. 16. Tel.: 06 30 222 3171
 info@hevesiestarsa.hu

Tervfajta: **ENGEDÉLYEZÉSI TERV**

Rajz: **5.emeleti alaprajz**
 ±0,00=103,50 mBf Áttekintő m=1:1000

Lépték:	1:100	Dátum:	2018.09.25
Építész:	Hevesi Károly Hevesi Viktória Liker Zoltán	É/1 01-3238 06 30-2223171	
Statika	Szlancsik László STS Kft.	T-1-13-2774 06 20 9228585	
Gépészet	Rosztocsil Róbert Plan Drive Kft.	G 01-11471 06 70-6150480	
Épület- villamosság	Sápi József Mucsi László Aliscum Kft.	V-01-2203 (80)-914-04-12	
Tűzvédelem	dr.Gombik Károly tűzvédelmi szakértő	I-033/2017	

Rajzszám:

É - 0 8			
Ép.	Tf.	Szakág	Mód.

Ezen terv a HEVESI ÉS TÁRSA ÉPÍTÉSZETI STÚDIO KFT. szellemi terméke, szerzői jogvédelem alatt áll.

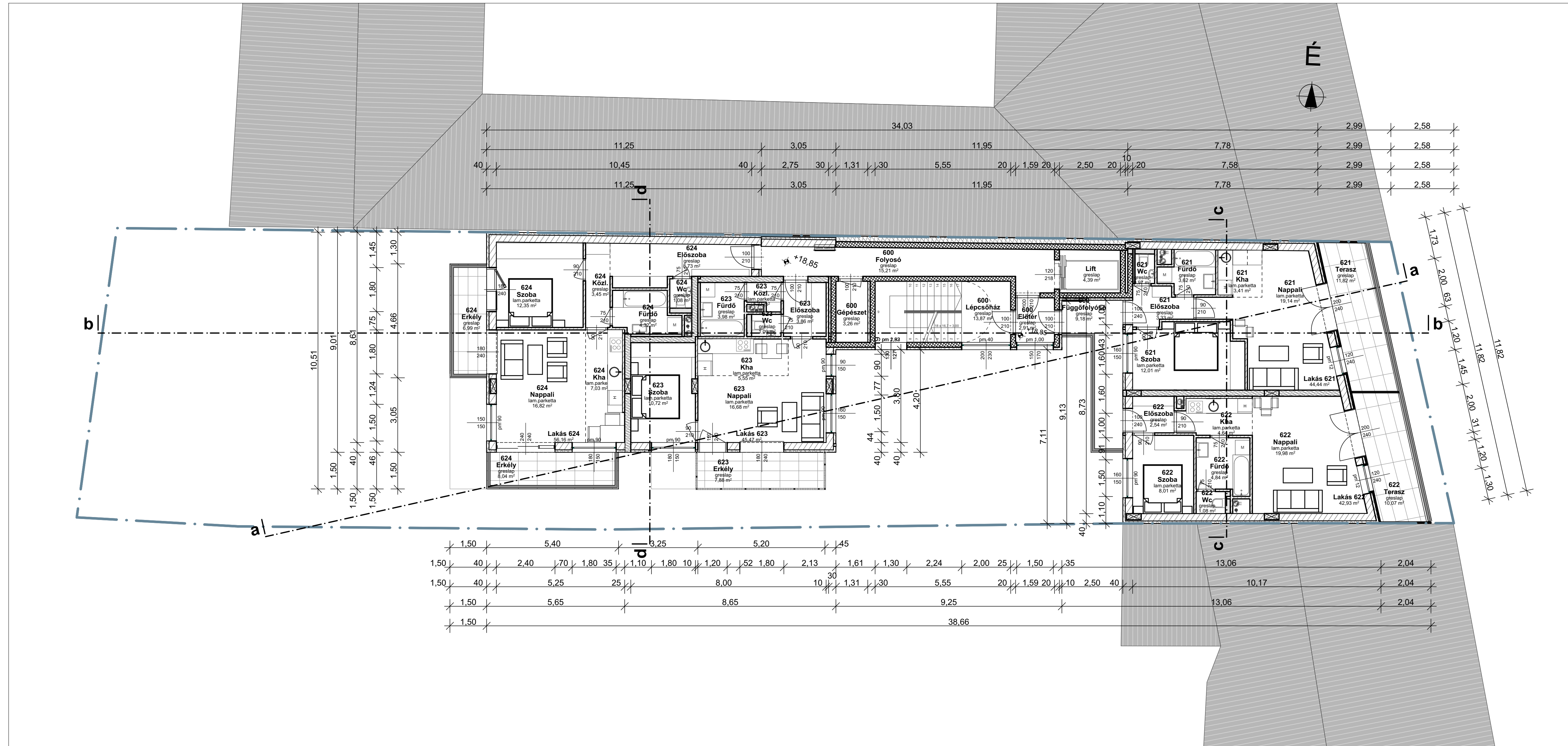

- Jelmagyarázat:**
- vasbeton szerkezet
 - porotherm falazóblokk
 - lakásválasztó mészhomok falazat
 - km téglá
 - válaszfal téglá
 - Vb. pillér
 - hőszigetelés
 - aljzatbeton
 - kavics ágyazat
 - talajfeltöltés
 - drainlemez
 - folyóka
 - földemattörés
 - tűzcsapszekerény
 - csapadékvíz csatorna
 - ejtőcső
 - szellőzőcső

TÖBBLAKÁSOS TÁRSASHÁZ
1082 BUDAPEST, VAJDAHUNYAD UTCA 13.
Hrsz.: 35.598

Építető:
VA 13 INGATLAN KFT.
1026 BUDAPEST, Radna u.2

Tervező:
HEVESI ÉS TÁRSA ÉPÍTÉSZ STÚDIÓ KFT.
1034 Budapest, Beszterce u. 16
Tel.: 06 30 222 3171
info@hevesiestarsa.hu

Tervfajta: **ENGEDÉLYEZÉSI TERV**

Rajz: **6.emeleti alaprajz**

±0,00=103,50 mBf Áttekintő m=1:1000

Lépték:	1:100	Dátum:	2018.09.25
Építész:	Hevesi Károly Hevesi Viktória Liker Zoltán	É/1 01-3238 06 30-2223171	
Statika	Szlancsik László STS Kft.	T-1-13-2774 06 20 9228585	
Gépezet	Rosztocsil Róbert Plan Drive Kft.	G 01-11471 06 70-6150480	
Épület- villamosság	Sápi József Aliscum Kft.	V-01-2203 (80) 914-04-12	
Tűzvédelem	dr.Gombik Károly tűzvédelmi szakértő	I-033/2017	

Rajzszám:

É	-	0	9	
Ép.	Tf.	Szakág	Szám	Mód.

Ezen terv a HEVESI ÉS TÁRSA ÉPÍTÉSZETI STÚDIÓ KFT. szellemi terméke, szerzői jogvédelem alatt áll.

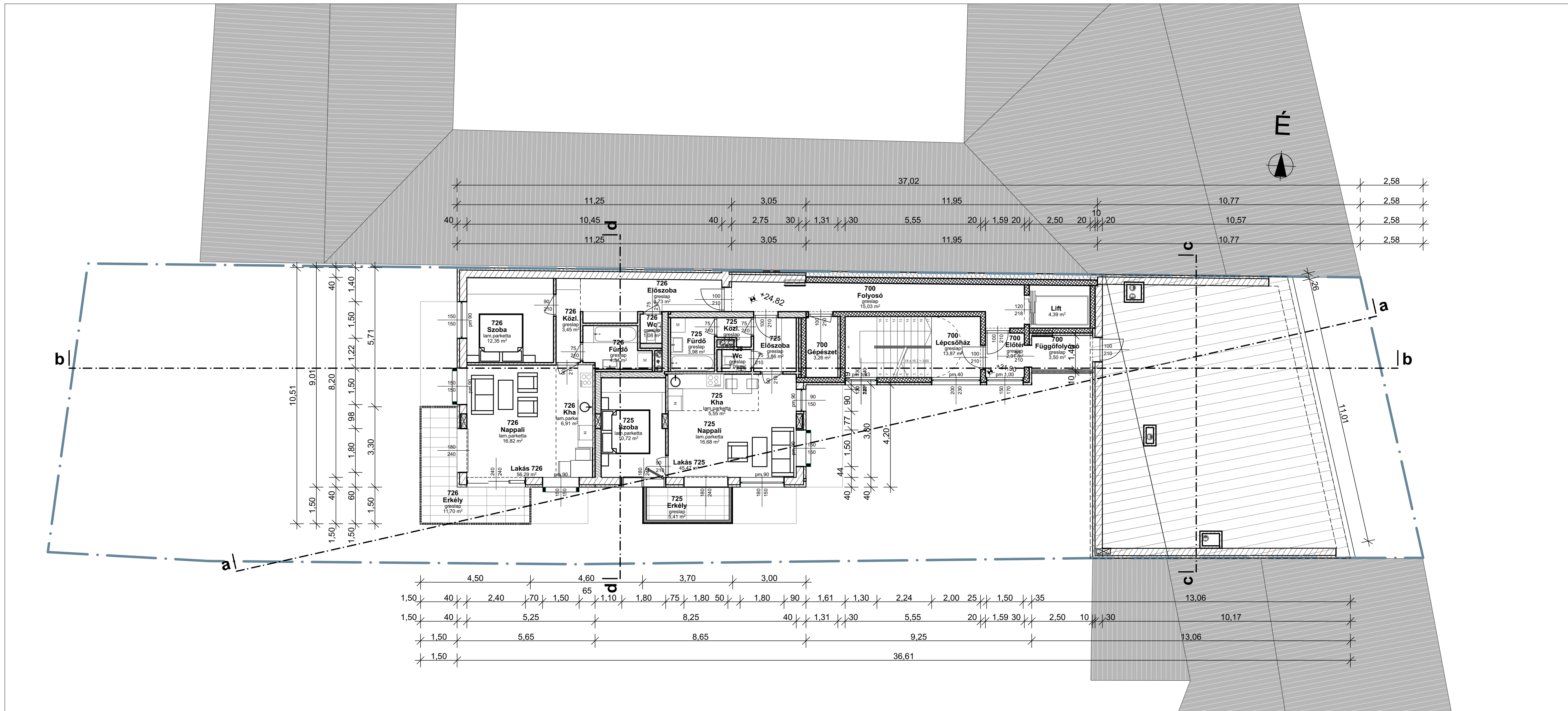

- Jelmagyarázat:**
- vasbeton szerkezet
 - porotherm falazóblokk
 - lakáselválasztó mészhomok falazat
 - km téglá
 - válaszfal téglá
 - Vb. pillér
 - hőszigetelés
 - aljzatbeton
 - kavics ágyazat
 - talajfelfőtés
 - drainlemez
 - folyóca
 - földmáttörés
 - tűzcsapszekrény
 - csapadékvíz csatorna
 - ejtőcső
 - szellőzőcső

TÖBBLAKÁSOS TÁRSASHÁZ
 1082 BUDAPEST, VAJDAHUNYAD UTCA 13.
 Hrsz.: 35.598

Építető:
VA 13 INGATLAN KFT.
 1026 BUDAPEST, Radna u.2

Tervező:
HEVESI ÉS TÁRSA ÉPÍTÉSZ STÚDIÓ KFT.
 1034 Budapest, Beszterce u. 16. Tel.: 06 30 222 3171
 info@hevesiestarsa.hu

Tervfajta: **ENGEDÉLYEZÉSI TERV**

Rajz: **7. emeleti alaprajz**

±0,00=103,50 mBf Áttekintő m=1:1000

Lépték:	1:100	Dátum:	2018.09.25
Építész:	Hevesi Károly Hevesi Viktória Liker Zoltán	É/1 01-3238 06 30-2223171	
Statika	Szlancsik László STS Kft.	T-1-13-2774 06 20 9228585	
Gépezet	Rosztocsil Róbert Plan Drive Kft.	G 01-11471 06 70-6150480	
Épület- villamosság	Sápi József Mucsi László Aliscum Kft.	V-01-2203 (80) 914-04-12	
Tűzvédelem	dr. Gombik Károly tűzvédelmi szakértő	I-033/2017	

Rajzszám:
É - 1 0

Ép.	Tf.	Szakág	Szám	Mód.
-----	-----	--------	------	------

Ezen terv a HEVESI ÉS TÁRSA ÉPÍTÉSZETI STÚDIÓ KFT. szellemi terméke, szerzői jogvédelem alatt áll.

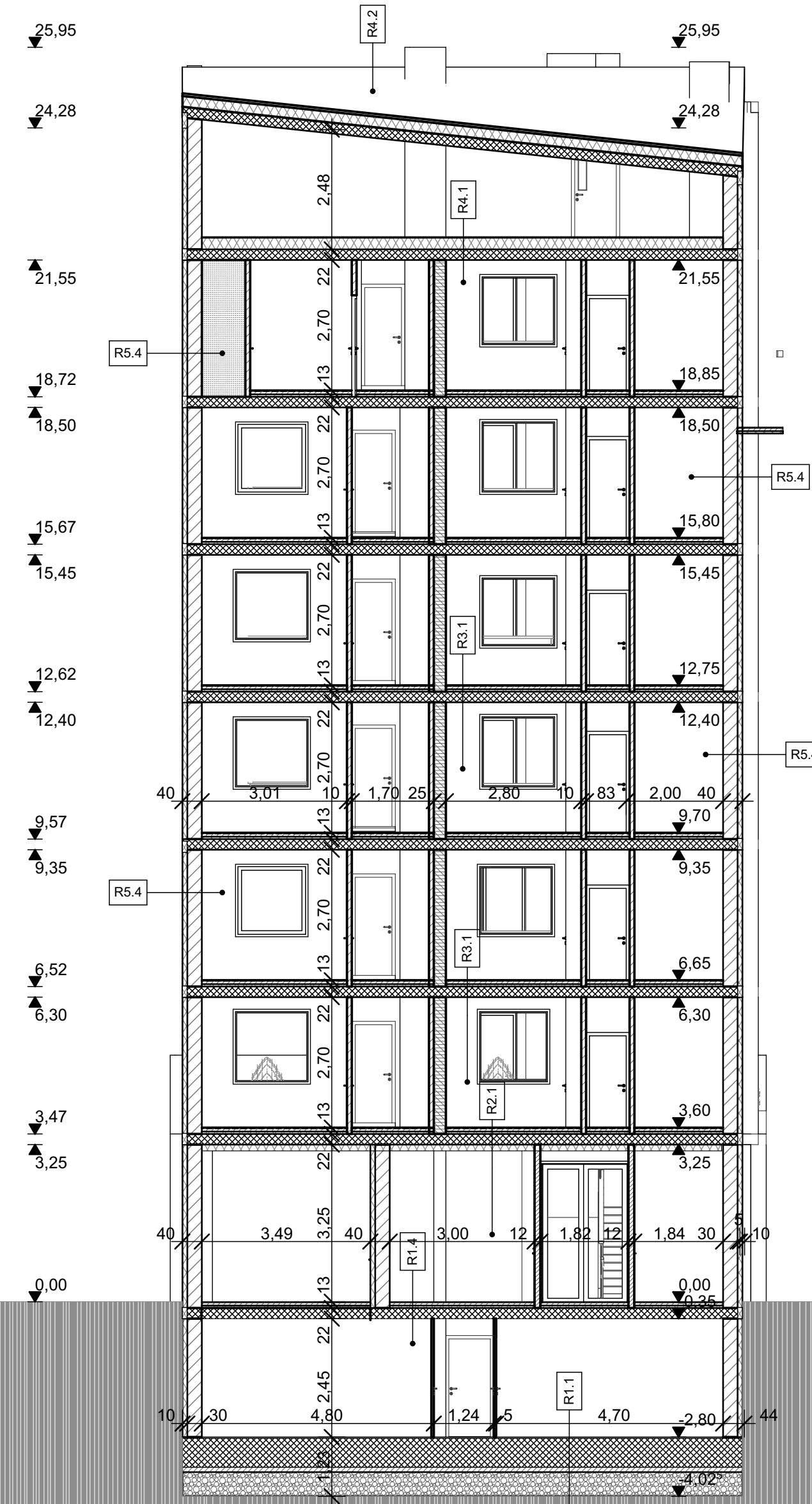

- Jelmagyarázat:**
- vasbeton szerkezet
 - porotherm falazóblokk
 - lakásválasztó mészhomok falazat
 - km téglá
 - válaszfal téglá
 - Vb. pillér
 - hőszigetelés
 - aljzatbeton
 - kavics ágyazat
 - talajfelfőtés
 - drainlemez
 - folyóca
 - fűdémátörés
 - tűzcsapszekerény
 - csapadékvíz csatorna
 - ejtőcső
 - szellőzőcső

TÖBBLAKÁSOS TÁRSASHÁZ
 1082 BUDAPEST, VAJDAHUNYAD UTCA 13.
 Hrsz.: 35.598

Építető:
VA 13 INGATLAN KFT.
 1026 BUDAPEST, Radna u.2

Tervező:
HEVESI ÉS TÁRSA ÉPÍTÉSZ STÚDIÓ KFT.
 1034 Budapest, Beszterce u. 16. Tel.: 06 30 222 3171
 info@hevesiestarsa.hu

Tervfajta: **ENGEDÉLYEZÉSI TERV**

Rajz: **A-A Metszet c-c metszet**

±0,00=103,50 mBf Áttekintő m=1:1000

Lépték:	1:100	Dátum:	2018.09.25
Építész:	Hevesi Károly Hevesi Viktória Liker Zoltán	É/1 01-3238 06 30-2223171	
Statika	Szlancsik László STS Kft.	T-1-13-2774 06 20 9228585	
Gépészet	Rosztocsil Róbert Plan Drive Kft.	G 01-11471 06 70-6150480	
Épület- villamosság	Sápi József Mucsi László Aliscum Kft.	V-01-2203 (B0) 914-04-12	
Tűzvédelem	dr. Gombik Károly tűzvédelmi szakértő	I-033/2017	

Rajzszám:
É - 1 1

Ép.	Tf.	Szakág	Szám	Mód.
-----	-----	--------	------	------

Ezen terv a HEVESI ÉS TÁRSA ÉPÍTÉSZETI STÚDIÓ KFT. szellemi terméke, szerzői jogvédelem alatt áll.

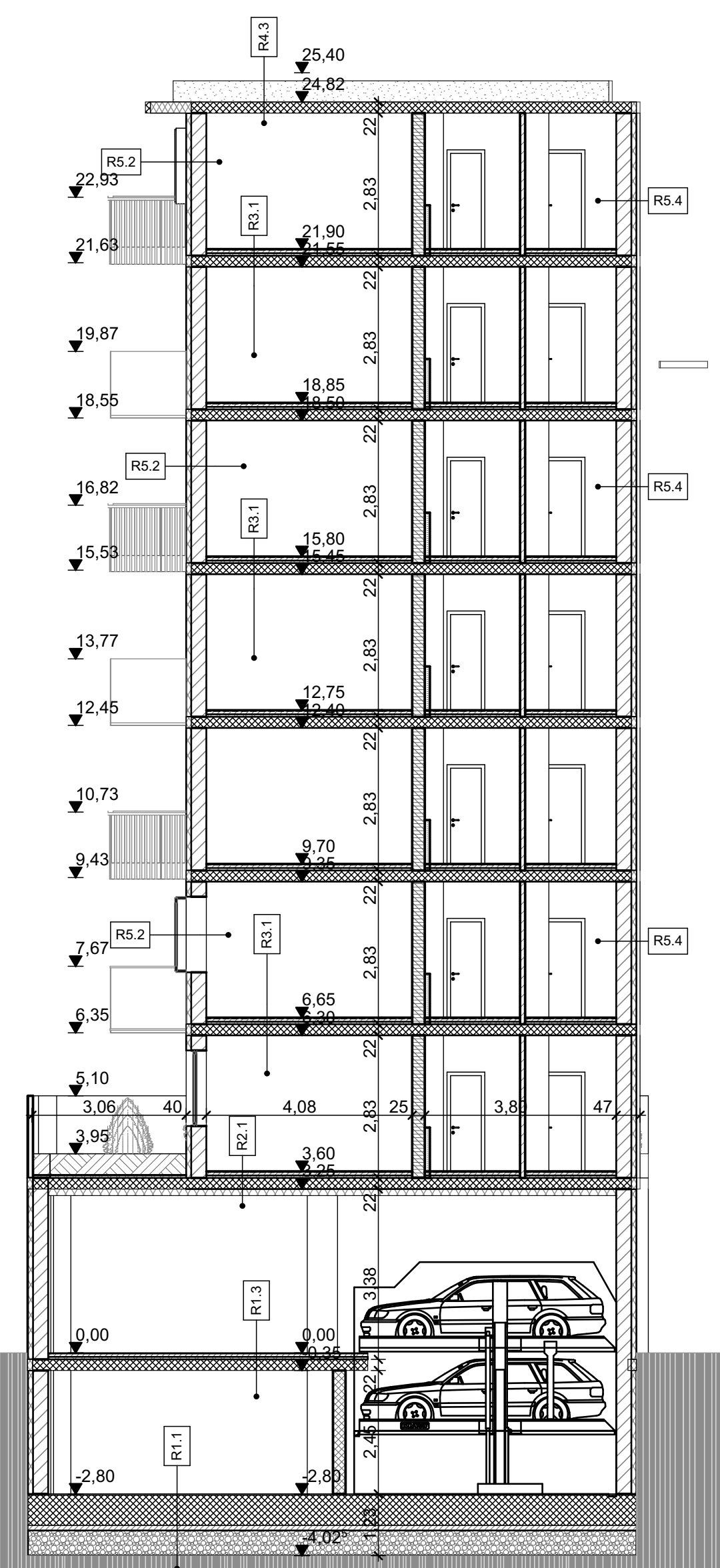
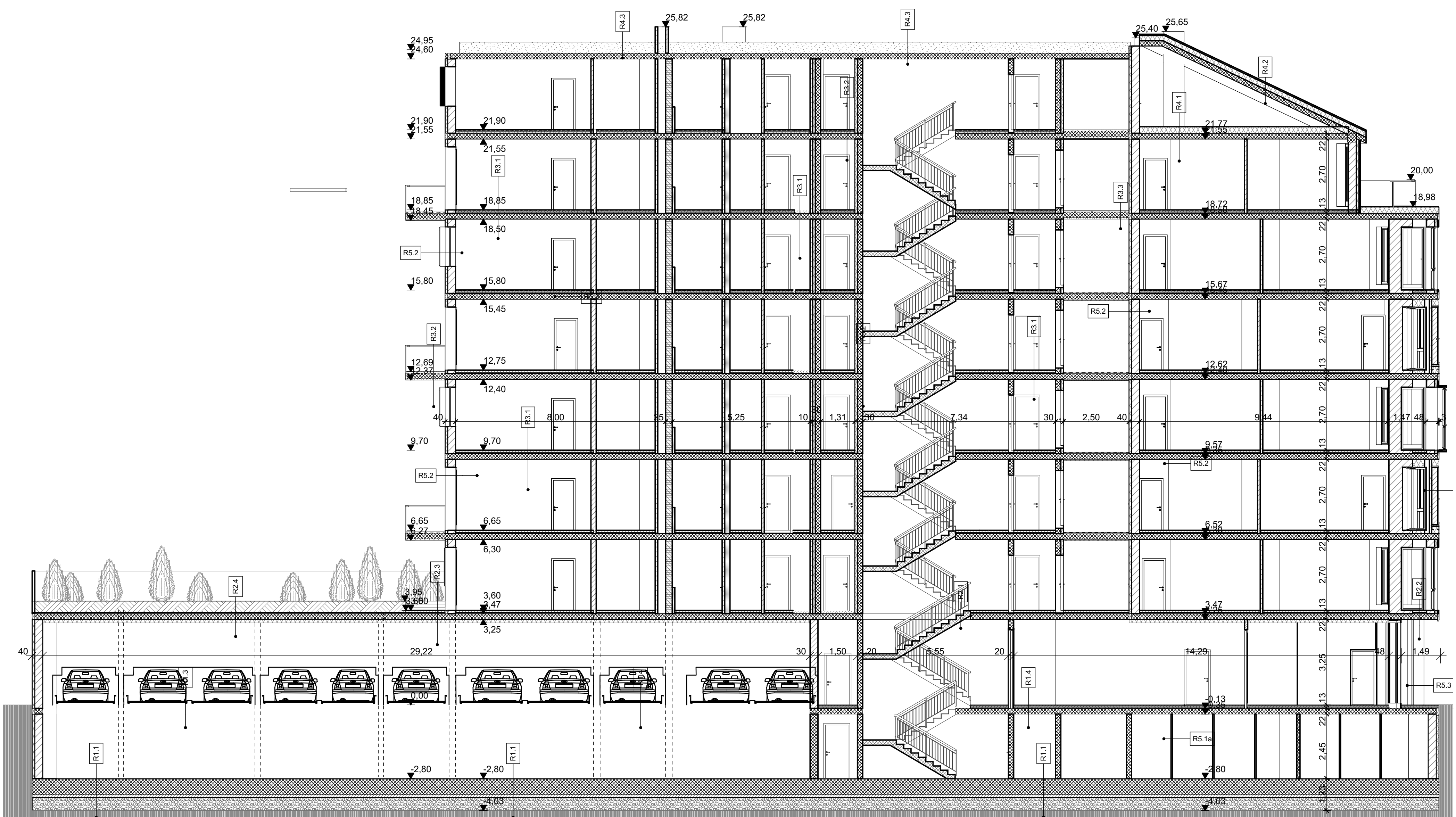

Jelmagyarázat:

- vasbeton szerkezet
- porotherm falazóblokk
- lakáselválasztó mészhomok falazat
- km téglá
- válaszfal téglá
- Vb. pillér
- hőszigetelés
- aljzatbeton
- kavics ágyazat
- talajfelfőtés
- drainlemez
- folyóka
- földemattörés
- tűzcsapszekerény
- csapadékvíz csatorna
- ejtőcső
- szellőzőcső

TÖBBLAKÁSOS TÁRSASHÁZ
 1082 BUDAPEST, VAJDAHUNYAD UTCA 13.
 Hrsz.: 35.598
 Építető:
VA 13 INGATLAN KFT.
 1026 BUDAPEST, Radna u.2

Tervező
HEVESI ÉS TÁRSA
ÉPÍTÉSZ STÚDIÓ KFT.
 1034 Budapest, Tel.: 06 30 222 3171
 Beszterce u. 16 info@hevesiestarsa.hu

Tervfajta: **ENGEDÉLYEZÉSI TERV**

Rajz: **B-B , D-D Metszet**

±0,00=103,50 mBf Áttekintő m=1:1000

Lépték:	1:100	Dátum:	2018.09.25.
Építész:	Hevesi Károly Hevesi Viktória Liker Zoltán	É/1 01-3238 06 30-2223171	
Statika	Szlancsik László STS Kft.	T-1-13-2774 06 20 9228585	
Gépészet	Rosztocsil Róbert Plan Drive Kft.	G 01-11471 06 70-6150480	
Épület- villamosság	Sápi József Mucsi László Aliscum Kft.	V-01-2203 (80)-914-04-12	
Tűzvédelem	dr.Gombik Károly tűzvédelmi szakértő	I-033/2017	

Rajzszám:
É - 1 2

Ép.	Tf.	Sp.	Szám	Mód.
-----	-----	-----	------	------

Ezen terv a HEVESI ÉS TÁRSA ÉPÍTÉSZETI STÚDIÓ KFT. szellemi terméke, szerzői jogvédelem alatt áll.

Jelmagyarázat:

-  vasbeton szerkezet
-  porotherm falazóblokk
-  lakásválasztó mészhomok falazat
-  km téglá
-  válaszfal téglá
-  Vb. pillér
-  hőszigetelés
-  aljzatbeton
-  kavics ágyazat
-  talajfeltöltés
-  drainlemez
-  folyóka
-  földmattórás
-  tűzcsapszekerény
-  csapadékvíz csatorna
-  ejtőcső
-  szellőzőcső

TÖBBLAKÁSOS TÁRSASHÁZ

1082 BUDAPEST, VAJDAHUNYAD UTCA 13.
Hrsz.: 35.598

Építető:

VA 13 INGATLAN KFT.

1026 BUDAPEST, Radna u.2

Tervező

**HEVESI ÉS TÁRSA
ÉPÍTÉSZ STÚDIÓ KFT.**

1034 Budapest, Tel.: 06 30 222 3171
Beszterce u. 16 info@hevesiestarsa.hu

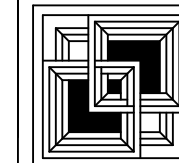

Tervfajta:

ENGEDÉLYEZÉSI TERV

Rajz:

Homlokzatok utca,hátsó

±0,00=103,50 mBf

Áttekintő m=1:1000

Lépték:	1:100	Dátum:	2018.09.25.
Építész:	Hevesi Károly Hevesi Viktória Liker Zoltán	É/1 01-3238	06 30-2223171
Statika	Szlancsik László STS Kft.	T-1-13-2774	06 20 9228585
Gépészet	Rosztocsil Róbert Plan Drive Kft.	G 01-11471	06 70-6150480
Épület- villamosság	Sápi József Aliscum Kft.	V-01-2203	(30)-914-04-12
Tűzvédelem	dr. Gombik Károly tűzvédelmi szakértő	I-033/2017	

Rajzszám:

É - 1 4

Ép.	Tf.	Szakág	Szám	Mód.
-----	-----	--------	------	------

Ezen terv a HEVESI ÉS TÁRSA ÉPÍTÉSZETI STÚDIÓ KFT.
szellemi terméke, szerzői jogvédelem alatt áll.

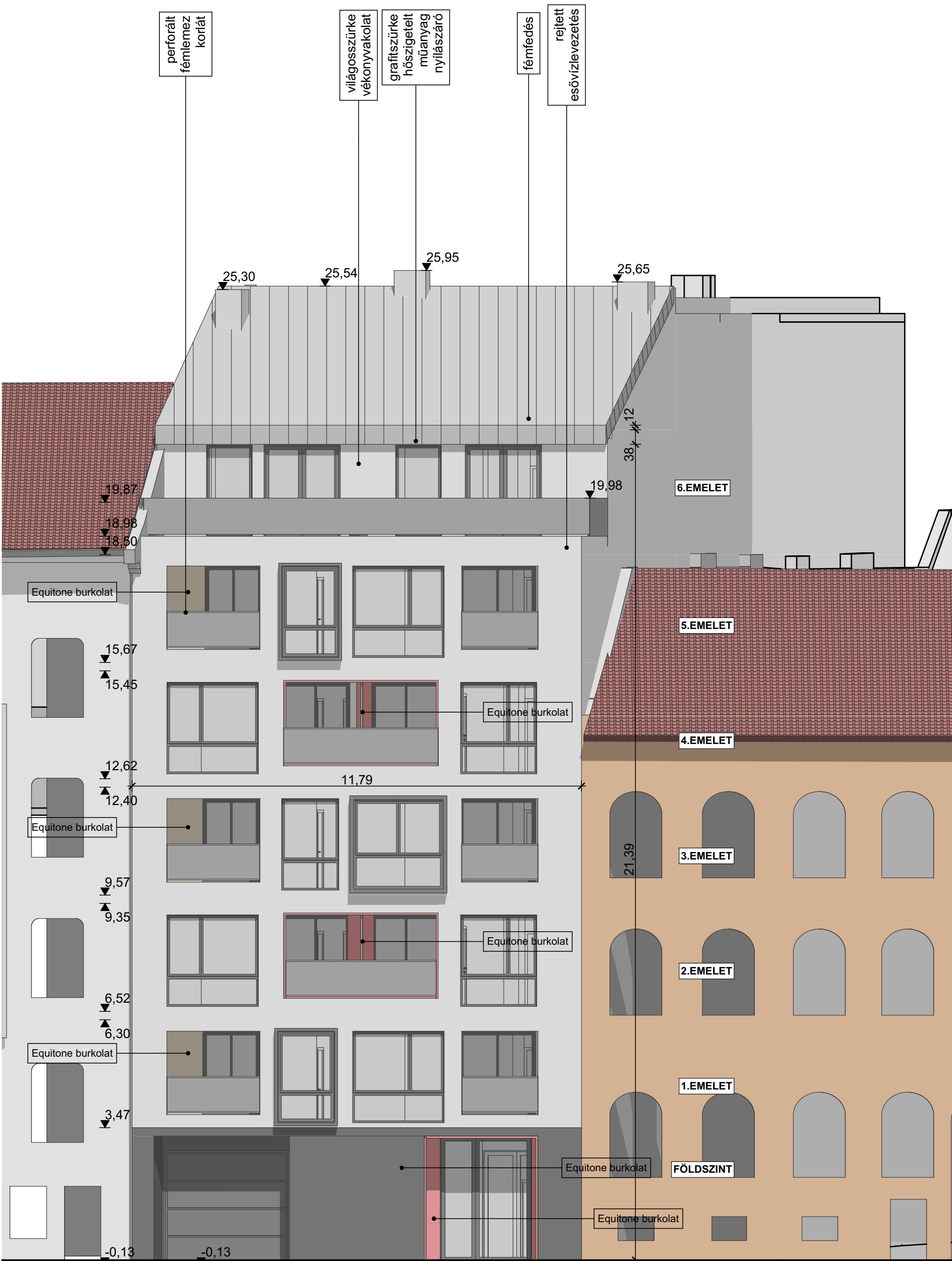

VAJDAHUNYAD UTCAI HOMLOKZAT



PINCÉ



- Jelmagyarázat:**
- vasbeton szerkezet
 - porotherm falazóblokk
 - lakáselválasztó mészhomok falazat
 - km téglá
 - válaszfal téglá
 - Vb. pillér
 - hőszigetelés
 - aljzatbeton
 - kavics ágyazat
 - talajfeltöltés
 - drainlemez
 - folyóka
 - fűdémattörés
 - tűzcsapszekerény
 - csapadékvíz csatorna
 - ejtőcső
 - szellőzőcső

TÖBBLAKÁSOS TÁRSASHÁZ

1082 BUDAPEST, VAJDAHUNYAD UTCA 13.
Hrsz.: 35.598

Építető:

VA 13 INGATLAN KFT.
1026 BUDAPEST, Radna u.2

Tervező

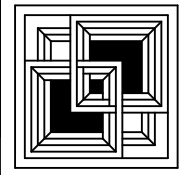

**HEVESI ÉS TÁRSA
ÉPÍTÉSZ STÚDIÓ KFT.**

1034 Budapest, Tel.: 06 30 222 3171
Beszterce u. 16 info@hevesiestarsa.hu

Tervfajta: **ENGEDÉLYEZÉSI TERV**

Rajz: **Homlokzatok oldalkert**

±0,00=103,50 mBf Áttekintő m=1:1000

Lépték:	1:100	Dátum:	2018.09.25.
Építész:	Hevesi Károly Hevesi Viktória Liker Zoltán	É/1 01-3238 06 30-2223171	
Statika	Szlancsik László STS Kft.	T-1-13-2774 06 20 9228585	
Gépészet	Rosztocsil Róbert Plan Drive Kft.	G 01-11471 06 70-6150480	
Épület- villamosság	Sápi József Mucsi László Aliscum Kft.	V-01-2203 (30) 914-04-12	
Tűzvédelem	dr. Gombik Károly tűzvédelmi szakértő	I-033/2017	

Rajzsám:

É - 1 5				
Ép.	Tf.	Szakág	Szám	Mód.

Ezen terv a HEVESI ÉS TÁRSA ÉPÍTÉSZETI STÚDIÓ KFT.
szellemi terméke, szerzői jogvédelem alatt áll.

Jelmagyarázat:

-  vasbeton szerkezet
-  porotherm falazóblokk
-  lakáselválasztó mészhomok falazat
-  km téglá
-  válaszfal téglá
-  Vb. pillér
-  hőszigetelés
-  aljzatbeton
-  kavics ágyazat
-  talajfeltöltés
-  drainlemez
-  folyóka
-  födémáttörés
-  tűzcsapszekerény
-  csapadékvíz csatorna
-  ejtőcső
-  szellőzőcső

TÖBBLAKÁSOS TÁRSASHÁZ

1082 BUDAPEST, VAJDAHUNYAD UTCA13.

Hrsz.: 35.598

Építető:

VA 13 INGATLAN KFT.

1026 BUDAPEST, Radna u.2

Tervező

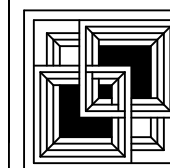

**HEVESI ÉS TÁRSA
ÉPÍTÉSZ STÚDIÓ KFT.**

1034 Budapest, Beszterce u. 16
Tel.: 06 30 222 3171
info@hevesiestarsa.hu

Tervfajta:

ENGEDÉLYEZÉSI TERV

Rajz:

Utcakép

±0,00=103,50 mBf

Áttekintő m=1:1000

Lépték: 1:100 Dátum: 2018.09.25.

Építész: Hevesi Károly É/1 01-3238
Hevesi Viktória 06 30-2223171
Liker Zoltán

Statika Szlancsik László T-1-13-2774
STS Kft. 06 20 9228585

Gépészet Rosztocsil Róbert G 01-11471
Plan Drive Kft. 06 70-6150480

Épület- villamosság Sági József Mucsi László V-01-2203
Aliscum Kft. (30) 914-04-12

Tűzvédelem dr. Gombik Károly I-033/2017
tűzvédelmi szakértő

Rajzszám:

É - 1 6

Ép.	Tf.	Szakág	Szám	Mód.
-----	-----	--------	------	------

Ezen terv a HEVESI ÉS TÁRSA ÉPÍTÉSZETI STÚDIÓ KFT. szellemi terméke, szerzői jogvédelem alatt áll.





Jelmagyarázat:

-  vasbeton szerkezet
-  porotherm falazóblokk
-  lakásválasztó mészhomok falazat
-  km téglá
-  válaszfal téglá
-  Vb. pillér
-  hőszigetelés
-  aljzatbeton
-  kavics ágyazat
-  talajfeltöltés
-  drainlemez
-  folyóka
-  födémáttörés
-  tűzcsapszokrény
-  csapadékvíz csatorna
-  ejtőcső
-  szellőzőcső

TÖBBLAKÁSOS TÁRSASHÁZ

1082 BUDAPEST, VAJDAHUNYAD UTCA 13.
Hrsz.: 35.598

Építető:

VA 13 INGATLAN KFT.

1026 BUDAPEST, Radna u.2

Tervező

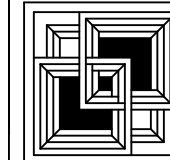

**HEVESI ÉS TÁRSA
ÉPÍTÉSZ STÚDIÓ KFT.**

1034 Budapest, Tel. : 06 30 222 3171
Beszterce u. 16 info@hevesiestarsa.hu

Tervfajta:

ENGEDÉLYEZÉSI TERV

Rajz:

Látványterv - Vajdahunyd utca 1

±0,00=103,50 mBf

Áttekintő m=1:1000

Lépték:	1:0,8333	Dátum:	2018.09.25.
Építész:	Hevesi Károly Hevesi Viktória Liker Zoltán	É/1	06/1 01-3238 06 20 9228585
Statika	Szlancsik László STS Kft.	Sz. T-1-13-2774	06 20 9228585
Gépészet	Rosztocsil Róbert Plan Drive Kft.	G 01-11471	06 70-6150480
Épület- villamosság	Sápi József Mucsi László Aliscum Kft.	V-01-2203 (30)-914-04-12	
Tűzvédelem	dr. Gombik Károly tűzvédelmi szakértő	I-033/2017	

Rajzszám:

















É - 1 7

Ép.	Tf.	Szakág	Szám	Mód.
-----	-----	--------	------	------

Ezen terv a HEVESI ÉS TÁRSA ÉPÍTÉSZETI STÚDIÓ KFT. szellemi terméke, szerzői jogvédelem alatt áll.



Jelmagyarázat:

-  vasbeton szerkezet
-  porotherm falazóblokk
-  lakásválasztó mészhomok falazat
-  km téglá
-  válaszfal téglá
-  Vb. pillér
-  hőszigetelés
-  aljzatbeton
-  kavics ágyazat
-  talajfeltöltés
-  drainlemez
-  folyóka
-  földmattórés
-  tűzcsapszekerény
-  csapadékvíz csatorna
-  ejtőcső
-  szellőzőcső

TÖBBLAKÁSOS TÁRSASHÁZ

1082 BUDAPEST, VAJDAHUNYAD UTCA 13.
Hrsz.: 35.598

Építető:

VA 13 INGATLAN KFT.

1026 BUDAPEST, Radna u.2

Tervező

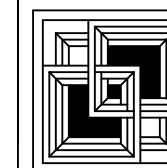

**HEVESI ÉS TÁRSA
ÉPÍTÉSZ STÚDIÓ KFT.**

1034 Budapest, Tel.: 06 30 222 3171
Beszterce u. 16 info@hevesiestarsa.hu

Tervfajta: **ENGEDÉLYEZÉSI TERV**

Rajz: **Látványterv - Udvar**

±0,00=103,50 mBf Áttekintő m=1:1000

Lépték: 1:0,6667, 1:0,833β	Dátum: 2018.09.25.
Építész: Hevesi Károly Hevesi Viktória Liker Zoltán	É/1 01-3238 06 20 9228585
Statika Szlancsik László STS Kft.	06 70-6150480 06 20 9228585
Gépészet Rosztocsil Róbert Plan Drive Kft.	G 01-11471 06 70-6150480
Épület- villamosság Sági József Mucsi László Aliscum Kft.	V-01-2203 (30)-914-04-12
Tűzvédelem dr. Gombik Károly tűzvédelmi szakértő	I-033/2017

Rajzszám:

É - 1 8

Ép.	Tf.	Szakág	Szám	Mód.
-----	-----	--------	------	------

Ezen terv a HEVESI ÉS TÁRSA ÉPÍTÉSZETI STÚDIÓ KFT.
szellemi terméke, szerzői jogvédelem alatt áll.

HOMLOKZATI FELÜLETEK= 221,8+970,8+196,5+92,5+198,4+890,5=2570,5 M2

KERÜLET= 11,8+56,37+11,8+52,4= 132,4 M

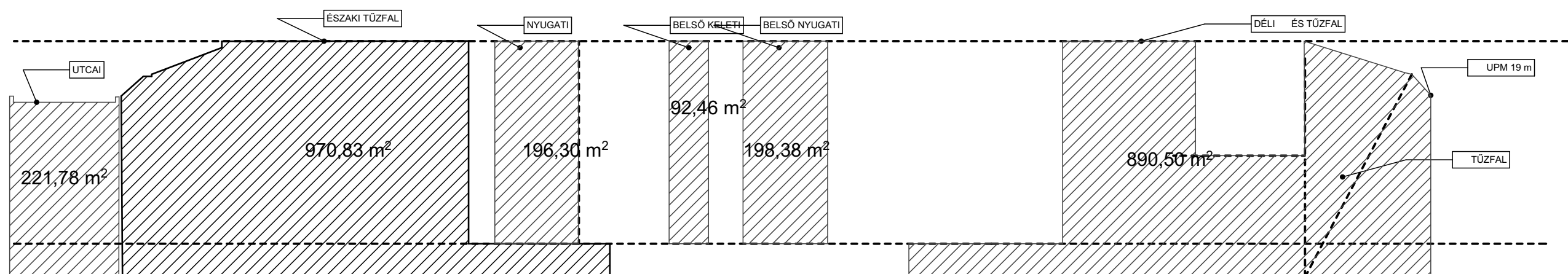

ÉPÍTMÉNYMAGASSÁG 19,41M TEHÁT MEGFELEL

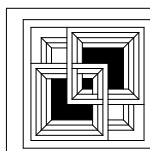

Tervező
HEVESI ÉS TÁRSA ÉPÍTÉSZ STÚDIÓ KFT.
 1034 Budapest, Beszterce utca 16.
 tel.: 036 30 2223171
 hevesi@gmail.com

Tervező
 Hevesi Károly okl. építészmérnök
 É/1 01-3238
 Hevesi Viktória okl. építészmérnök

Megbízó
 VA 13 INGATLAN Kft.
 1026 Budapest, Radna utca 2

TÖBBLAKÁSOS TÁRSASHÁZ
 1082 Bp., VAJDAHUNYAD UTCA 13.

ENGEDÉLYEZÉSI TERV

Rajz: **Építménymagasság kimutatás**

Lépték:

Dátum:

2018-09-25

Rajzszám:

É-19



7.EMELET

6.EMELET

5.EMELET

4.EMELET

3.EMELET

2.EMELET

1.EMELET

FÖLDSZINT

PINCESZINT

SZINTTERÜLETI MUTATÓ 3,49

ÖSSZES SZINTTERÜLET 2252 M²

BEÉPÍTÉS 47 %

BEÉPÍTÉS 1 EM 318 M²



ZÖDFELÜLET 244,4 +96 = 340 m² X0,4= 136 m² 21,1%

Bp.VIII.Vajdahunyad u 13 lakóépület L1-VIII-2		
35.598		
Beépítési adatok		
	Lakás, db	Bruttószintter..m ²
Pinceszint		101,84
Fszt.	2X 11= 22 GK	165,2
1	4	305
2	4	305
3	4	305
4	4	305
5	4	305
6	4	270,2
7	2	190
	Tervezett	2252,24
Összesen.	26	
	Építhető	Tervezett
Telekméret 645 m²		
Beépítés max. 60 % max 387 m²		318 m² 47 %
Terepszint alatti beépítés max 85 % 374 m²		
Szintterület mutató: 3,5 2257 m²		3,49
+ 0,00=103,55 mBf		

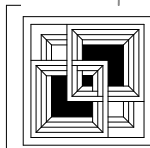

Tervező
HEVESI ÉS TÁRSA ÉPÍTÉSZ STÚDIÓ KFT.
1034 Budapest, Beszterce utca 16.
tel.: 036 30 2223171
hevesi@gmail.com

Tervező
Hevesi Károly okl. építészmérnök
É/1 01-3238
Hevesi Viktória okl.építészmérnök

Megbízó
VA 13 INGATLAN Kft.
1026 Budapest, Radna utca 2

TÖBBLAKÁSOS TÁRSASHÁZ
1082 Bp., VAJDAHUNYAD UTCA 13.

ENGEDÉLYEZÉSI TERV

Rajz:

Beépítés, szintterület

Lépték:

Dátum:

2018-09-25

Rajzszám:

É- 2 0



Vajdahunyad utca 15



Vajdahunyad utca 15



Vajdahunyad utca 13



Vajdahunyad utca 11



Vajdahunyad utca 14



Vajdahunyad utca 10



Vajdahunyad utca 11



Vajdahunyad utca 11

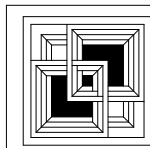

Tervező
HEVESI ÉS TÁRSA ÉPÍTÉSZ STÚDIÓ KFT.
 1034 Budapest, Beszterce utca 16.
 tel.: 036 30 2223171
 hevesi@gmail.com

Tervező
 Hevesi Károly okl. építész-mérnök
 É/1 01-3238
 Hevesi Viktória okl. építész-mérnök

Megbízó
 VA 13 INGATLAN Kft.
 1026 Budapest, Radna utca 2

TÖBBLAKÁSOS TÁRSASHÁZ
 1082 Bp., VAJDAHUNYAD UTCA 13.

ENGEDÉLYEZÉSI TERV

Rajz:

Fotódokumentáció

Lépték:

Dátum:

2018-09-25

Rajzszám:

É- 2 1